



خواننده محترم؛ همان طور که می دانید نشر کاغذی کتاب دارای معایبی از جمله موارد زیر است:

- * هزینه چاپ بسیار بالا؛ قیمت کاغذ، جلد، CD همراه و چاپ که باقیمت دلار تغییر کرده و در ضمن ارز زیادی را نیز از کشور خارج می کند.
- * انتظار طولانی صدور مجوز و انتظار چندین ماهه و بعضاً چندساله برای چاپ کتاب.
- * سود بالای چاپ برای انتشاراتی ها، چاپخانه ها و دلال های کاغذ و چاپ؛ در برابر حق التالیف ناچیز مؤلف، که زمان و توان علمی خود را صرف تألیف کتاب یا تولید محصول فرهنگی نموده است.
- * قیمت تمام شده بالا، که خریدار کتاب را متحمل هزینه زیادی می کند.
- * و موارد دیگری مثل مراجعه به فروشگاه، مصرف کاغذ، محیط زیست، انتقال، نگهداری و ...

لذا از تمامی مؤلفین، مترجمین و خوانندگان عزیز دعوت می شود

به جنبش نشر الکترونیک بپیوندند!

در نشر الکترونیک تمامی واسطه های نشر و پخش حذف شده؛ و نهایتاً کتاب یا مقالات و محصولات چندرسانه ای، به صورت الکترونیکی و با هزینه قابل قبولی که منافع مؤلف و خریدار را تأمین می کند، به تعداد نامحدود منتشر و پخش شده و به آسانی نیز در دسترس علاقه مندان قرار می گیرد. اما شاید مهم ترین دلیل بی میلی برای نشر الکترونیک در ایران، **حق کپی رایت** است؛ که متأسفانه در جامعه ما به شدت نادیده گرفته می شود. اگر خوانندگان محترم پس از آنکه به هر طریقی فایل کتاب را دریافت نمودند، حق تألیف را پرداخت نمایند، قطعاً شاهد افزایش رغبت مؤلفین و بالطبع رونق نشر الکترونیک در ایران خواهیم بود.

از خوانندگان محترم درخواست می شود، در صورت استفاده از این کتاب، مبلغ نشر الکترونیک آن را مستقیماً به حساب مؤلف واریز نمایند.

اگر به جنبش نشر الکترونیک پیوستید؛

برای گسترش جنبش، لطفاً این صفحه را در کتاب، مقاله و یا محصول خود قرار دهید.

دریافت فایل، لوگو، کتاب ها و محصولات فرهنگی: Jonbesh.Nashr@gmail.com



قیمت نشر کاغذی کتاب شبکه صفر تا صد: ۲۰۰۰۰ تومان
قیمت نشر الکترونیک کتاب شبکه صفر تا صد: ۵۰۰۰ تومان

شماره کارت: ۶۱۰۴-۳۳۷۹-۲۶۱۱-۸۲۷۲

شماره حساب: ۵۲۳۴۹۶۹۰۶۹

بانک ملت، به نام محمد تقی روغنی (مؤلف کتاب)

MTRoghani@Gmail.com

بِسْمِ اللَّهِ الرَّحْمَنِ الرَّحِيمِ

ستایش خدایراست؛
که حق ستایشش بالاتر از حد ستایشگران است و
نعمتهایش فوق اندیشه شمارشگران.

مولا علی (علیه السلام)

www.SoftGozar.com

شکرت

صفر تا صد

محمدتقی روغنی

سرشناسه	: روغنی، محمدتقی، ۱۳۶۰-
عنوان و نام پدیدآور	: شبکه صفر تا صد/ محمدتقی روغنی.
مشخصات نشر	: تهران: ۱۳۹۲.
مشخصات ظاهری	: ۵۴۶ ص. مصور، جدول.
شابک	: ۹۷۸-۹۶۴-۳۷۷-۶۲۲-۰ : بها: ۲۰۰۰۰۰ ریال
وضعیت فهرست‌نویسی: فیپا	
موضوع	: شبکه‌های کامپیوتری
موضوع	: شبکه‌های کامپیوتری -- تدابیر ایمنی
رده بندی کنگره	: TK5۱۰۵/۹ش۲ ۱۳۹۲
رده بندی دیویی	: ۰۰۴/۶
شماره کتابشناسی ملی	: ۳۲۸۶۰۴۹

www.SoftGozar.com

درباره مؤلف...

محمدتقی روغنی

مشاور، طراح و مجری شبکه، امنیت و مجازی‌سازی
 با بیش از ۱۲ سال سابقه در زمینه ارائه راهکار، مشاوره، نظارت، اجرا و پشتیبانی شبکه (LAN, WAN)،
 امنیت و مجازی‌سازی؛ در برخی وزارتخانه‌ها، شرکت‌های خصوصی، سازمان‌های دولتی و قضایی،
 کارخانه‌های صنعتی و خودروسازی، اپراتور تلفن همراه، صداوسیما و بانک‌های خصوصی و دولتی.
 راه‌اندازی و پشتیبانی سرویس‌های مایکروسافت، سیسکو، VMware Juniper، Solarwinds، hp.
 ... و Symantec، Cyberoam، Foundry
 مؤلف کتاب‌ها و مقالاتی با موضوعات شبکه و امنیت اطلاعات

پست الکترونیک: MTRoghani@Gmail.com

مقدمه:

خداوند علیم را شاکرم که لطف خود را به بنده حقیر فزونی بخشید تا بتوانم زکات علم ناچیزم را بواسطه تحریر این کتاب پرداخت نمایم.

هر چند که بحمداله در این چند سال اخیر کتاب‌های فراوانی در زمینه‌های مختلف شبکه منتشر گردیده، اما احساس کردم در این میان جای یک کتاب که ضمن پوشش جامع مطالب فنی بصورت عملیاتی نیز به مسائل فنی پرداخته باشد، خالیست.

در این کتاب سعی شده مطالب مربوط به شبکه از صفر تا صد بصورت علمی، عملیاتی و با نگارشی روان و قابل فهم ارائه گردد. من این کتاب را با تجربه ۱۰ سال کار شبکه و با صرف مدتی نزدیک به یک سال نگارش نمودم. از ذکر نکات مهم و بعضی فوت‌های کوزه‌گری که در این مدت به دست آورده و با مطالب این کتاب همخوانی دارند، دریغ نکرده‌ام و با اجرای ۱۹ سناریو عملیاتی ضمن ارائه مطالب علمی و فنی، پیکربندی تجهیزات را نیز آموزش داده تا خواننده پس از پایان این کتاب بتواند به عنوان یک کارشناس شبکه با توانایی انجام کار عملیاتی معرفی گردد.

البته به دلیل اجتناب از فضای کسل کننده‌ای که اغلب در حین مطالعه کتب فنی به سراغ خواننده می‌آید، تا حد توان متن کتاب بصورت روان تحریر گردیده و در این بین از کلام طنز آلود و ذکر خاطره نیز بهره برده شده است.

از آنجا که خواست نگارنده بر آن بوده که این کتاب بتواند نیاز طیف وسیعی از علاقه‌مندان به شبکه را برآورده سازد؛ لذا مطالب در بخش‌ها، فصل‌ها و مباحث مختلفی طبقه‌بندی گردیده تا خواننده بتواند به راحتی به مطلب مورد نظر دسترسی پیدا نماید. البته لازم به ذکر است که بعضی از مطالب کتاب، مخصوصا سناریوها، به یکدیگر وابستگی حداقلی داشته و بصورت تکاملی پیش رفته‌اند.

شروع کتاب با معرفی سازمانهای بین‌المللی و شرکت‌های پیشرو در زمینه شبکه شروع شده، سپس به پروتکل‌های اولیه و پایه مورد نیاز در شبکه‌های کوچک پرداخته می‌شود. این روند بصورت تکاملی ادامه می‌یابد تا به شبکه‌های محلی بزرگتر و پروتکل‌های مسیریابی در شبکه‌های گسترده می‌رسیم. از آنجاکه شبکه بدون در نظر گرفتن امنیت، مثل خانه بدون قفل و حفاظ است، لذا در بخش پایانی به امنیت و استانداردهای مربوطه می‌پردازیم.

حتما می‌دانید که ما مجبور به یک کوچ اجباری به سمت نسل جدید IP یا همان IPv6 هستیم. در این کتاب نیز این نکته مهم لحاظ و به IPv6 به طور خاص پرداخته شده است.

تشریح هر سناریو به پنج بخش تقسیم شده است. بخش اول شامل صورت مسئله می‌باشد. در بخش دوم هم نیازمندیهای مسئله مورد بررسی قرار می‌گیرند. بخش سوم شامل توضیح مبسوطی جهت پیاده سازی می‌باشد که دستورات مورد نیاز برای پیکر بندی را نیز در بر می‌گیرد. در بخش چهارم نحوه عملکرد توضیح داده شده است. لذا توصیه موکد دارم که حتی اگر با صورت مسئله و حل آن آشنایی دارید، حتما مطالعه بخش سوم و چهارم سناریوها را از دست ندهید. در بخش پنجم که بخش پایانی هر سناریو می‌باشد، مرجع دستورات مورد استفاده در سناریو همراه با سایر پارامترها و توضیحات ارائه گردیده است.

با توجه به مطالب ذکر شده، این کتاب برای مدیران و مشاوران T، مدیران شبکه، کارشناسان و علاقه‌مندان به شبکه پیشنهاد می‌گردد. امیدوارم که این کتاب حتی قدمی کوچک، در ارتقاء سطح علمی خوانندگان محترم موثر واقع گردد.

هر چند این کتاب با حوصله و صبر فراوان نگاشته شده و توسط بنده و اساتید شبکه بازخوانی و تصحیح گردیده، اما نمی‌توان آنرا خالی از اشکال و نقص دانست. لذا از خوانندگان عزیز خواهشمندم بنده را از دریافت نظرات، انتقادات و پیشنهادات خود محروم نفرموده و از طریق پست الکترونیک MTRoghani@Gmail.com، نظرات خود را ارسال نمایند. اطمینان می‌دهم نظرات با ارزش شما عزیزان در ویرایش بعدی این کتاب و همچنین در تحریر کتابهای دیگر، مورد استفاده قرار خواهد گرفت.

در پایان از مدیریت محترم و معاونت فنی و تحقیق و توسعه شرکت مهندسی مدیران فناوری پاسارگاد که ضمن تسهیل تحقیق و دسترسی به منابع، سرمایه گذاری چاپ را بر عهده گرفتند تا این کتاب با قیمت مناسبی عرضه و در اختیار مخاطبان قرار گیرد، صمیمانه تشکر می‌نمایم.

با احترام

محمدتقی روغنی

تابستان ۱۳۹۲

فهرست مطالب:

مقدمه مولف ۷

بخش اول؛ سازمانها، پروتکلها و اصطلاحات

فصل اول؛ سازمان های توسعه دهنده شبکه و اینترنت ۲۳

مبحث اول؛ سازمان های بین المللی ۲۵

سازمان بین المللی استانداردسازی (ISO) ۲۵

کمیسیون بین المللی برق و الکترونیک (IEC) ۲۶

اتحادیه بین المللی مخابرات (ITU) ۲۷

موسسه مهندسان برق و الکترونیک (IEEE) ۲۸

نیروی ویژه مهندسی اینترنت (IETF) ۲۹

نهاد تخصیص آدرس های اینترنت (IANA) ۳۱

شرکت اینترنتی برای نام ها و شماره های واگذار شده (ICANN) ۳۲

کنسرسیوم وب جهان گستر (W3C) ۳۳

جامعه اینترنت (ISOC) ۳۴

مبحث دوم؛ موسسات و شرکت های پیشرو تکنولوژی ۳۵

موسسه ملی استاندارد امریکا (ANSI) ۳۵

اتحادیه صنایع مخابرات (TIA) ۳۶

اتحادیه تولید کنندگان کامپیوتر اروپا (ECMA) ۳۷

شرکت IBM ۳۸

شرکت Apple ۳۹

شرکت Xerox ۴۱

شرکت تجهیزات دیجیتال (DEC) ۴۲

شرکت Novell ۴۲

شرکت سیسکو (Cisco) ۴۴

شرکت مایکروسافت (Microsoft) ۴۵

شرکت Intel ۴۶

دره سیلیکون ۴۷

فصل دوم؛ مدل و پروتکل شبکه ۴۹

مبحث اول؛ مدل مرجع شبکه ۵۱

مدل OSI ۵۱

ساختار مدل OSI ۵۱

۵۴	مبحث دوم؛ پروتکل TCP/IP
۵۴	TCP/IP
۵۵	ساختار مدل TCP/IP
۵۷	پروتکل IPv4
۵۸	انواع آدرس دهی در شبکه‌های IP
۵۹	کلاس های IPv4
۶۰	نکات مهم کلاس بندی آدرس های IP
۶۰	آشنایی با Network Mask
۶۱	انواع حالت نمایش Net Mask
۶۲	زیر شبکه سازی (Subnetting)
۶۲	نحوه محاسبه Subnetting
۶۳	Wildcard Mask
۶۴	آدرس‌های عمومی و خصوصی
۶۵	دروازه (Gateway)
۶۵	پروتکل کنترل انتقال (TCP)
۶۵	پروتکل UDP
۶۶	پورت (Port)
۶۷	شماره پروتکل (Protocol Number)
۶۸	مبحث سوم؛ پروتکل IPv6
۶۸	پروتکل IPv6
۶۹	ویژگی های IPv6
۷۱	تبدیل آدرس دودویی به آدرس شانزده شانزدهی
۷۱	ساختار IPv6
۷۳	نحوه نمایش Prefix در IPv6
۷۳	مکانیزم EUI-64
۷۵	انواع آدرس دهی در IPv6
۷۵	انواع آدرس Unicast
۷۹	آدرس های خاص IPv6
۸۱	فصل سوم؛ استانداردها، پروتکل ها و اصطلاحات
۸۳	مبحث اول؛ استانداردها و پروتکل ها
۸۳	ایترنت (Ethernet)
۸۴	آدرس MAC
۸۵	پروتکل تحلیل آدرس (ARP)
۸۶	پروتکل DHCP
۸۶	سامانه نام دامنه (DNS)

۸۷ پروتکل انتقال فایل (FTP)
	انتقال ساده فایل (TFTP)
۸۹ زمان شبکه در (NTP)
۸۹ پروتکل ICMP
	IGMP
۹۲
۹۳ Rlogin
	واحد انتقال (MTU)
۹۴ مبحث دوم؛ اصطلاحات و ترم افزارها
۹۴ رابط خط فرمان (CLI)
۹۴ TCPdump
۹۵ مدارهای مجتمع با کاربرد خاص (ASIC)
۹۵ Wireshark
۹۵ بهترین شیوه (Best Practice)
۹۶ کتابخانه زیرساخت فناوری اطلاعات (ITIL)

بخش دوم؛ سخت افزار شبکه

۱۰۱ فصل چهارم؛ شبکه های محلی
۱۰۳ مبحث اول؛ شبکه محلی
	(Hub)
۱۰۳ هاب
	(Bridge)
۱۰۴ پل
	(Switch)
۱۰۵ سوئیچ
۱۰۷ روش های سوئیچینگ
۱۰۹ انواع پورت سوئیچ
	استاندارد Ethernet
۱۱۰ انواع
۱۱۲ <<< سناریو (۱): یک شبکه محلی کوچک
۱۱۵ <<< سناریو (۲): گسترش شبکه محلی
۱۲۲ دوم؛ شبکه محلی مجازی (VLAN)
۱۲۹ اتصال Trunk
	مبحث
	پولیکوزیشن برای VLAN
۱۳۲ روش
۱۳۴ VLAN Database
	Native VLAN
	انواع

۱۲۴	نکات تخصیص شماره به VLANها
۱۲۵	انواع وضعیت پورت سوئیچ
۱۲۶	پیکربندی اولیه تجهیزات سیسکو
۱۲۹	سناریو (۳): ایجاد VLAN
۱۳۷	پروتکل VTP
۱۳۷	نسخه‌های VTP
۱۳۸	انواع وضعیت VTP
۱۳۹	انواع پیام VTP
۱۳۹	حوزه VTP
۱۴۰	VTP Password
۱۴۰	شماره اصلاح پیکربندی
۱۴۰	VTP Pruning
۱۴۲	سناریو (۴): راه اندازی VTP
۱۴۶	مبحث سوم؛ پروتکل درخت پوشا (STP)
۱۴۷	سوئیچ ریشه (Root Switch)
۱۴۷	نحوه انتخاب سوئیچ ریشه
۱۴۹	پیام BPDU
۱۴۹	پیام TCN
۱۴۹	انواع پورت در STP
۱۵۱	فرآیند تعیین نقش پورت‌ها
۱۵۲	نسخه‌های STP
۱۵۳	ویژگی Portfast
۱۵۴	سناریو (۵): راه اندازی STP
۱۶۵	مبحث چهارم؛ Inter-VLAN Routing
۱۶۵	توپولوژی پایه Inter-VLAN Routing
۱۶۶	Inter-VLAN Routing بر روی یک اتصال Trunk
۱۶۷	Inter-VLAN Routing توسط سوئیچ Multilayer
۱۶۷	انواع پورت لایه ۳ در سوئیچ Multilayer
۱۶۹	سوئیچینگ لایه ۳
۱۶۹	تکنولوژی CEF
۱۷۰	اجزای CEF
۱۷۰	حالت‌های عملکرد CEF
۱۷۲	پشتیبانی رسانه‌ها در CEF
۱۷۲	CEF در LoadBalancing
۱۷۳	مرجع دستور CEF
۱۷۴	سناریو (۶): راه اندازی Inter-VLAN Routing توسط روتر

۱۸۲.....	Trunk اتصال روتر و Inter-VLAN Routing توسط (۷) سناریو
۱۸۸.....	Multilayer Inter-VLAN Routing توسط سوئیچ (۸) سناریو

فصل پنجم؛ شبکه‌های گسترده؛ مسیریابی ۱۹۳

مبحث اول؛ مبانی مسیریابی ۱۹۵

۱۹۵.....	تفاوت مفهوم Routed Protocol یا Routing Protocol
۱۹۶.....	آدرس‌دهی Classful
۱۹۶.....	آدرس‌دهی Classless
۱۹۷.....	روش CIDR
۱۹۷.....	ماسک زیرشبکه با طول متغیر (VLSM)
۱۹۸.....	ویژگی Subnet-Zero
۱۹۹.....	جدول مسیریابی
۱۹۹.....	انواع مسیریابی
۲۰۰.....	انواع مسیر Static
۲۰۲.....	فرآیند انتخاب مسیر توسط روتر
۲۰۳.....	الگوریتم‌های مسیریابی پویا
۲۰۴.....	جدول مقایسه الگوریتم‌های مسیریابی
۲۰۵.....	همگرایی (Convergence)
۲۰۵.....	سیستم خودمختار (AS)
۲۰۶.....	Load Balancing
۲۰۷.....	ویژگی Passive Interface
۲۰۷.....	اینترفیس Loopback
۲۰۷.....	اینترفیس Null
۲۰۸.....	ویژگی Auto-Summary
۲۰۹.....	ترجمه آدرس شبکه (NAT)
۲۰۹.....	انواع NAT
۲۱۲.....	Static Route (۹) سناریو
۲۲۵.....	ترجمه آدرس شبکه (۱۰) سناریو

مبحث دوم؛ پروتکل RIP ۲۳۳

۲۳۳.....	نسخه اول RIP
۲۳۴.....	نسخه دوم RIP
۲۳۴.....	طریقه عملکرد RIP
۲۳۵.....	زمان سنج‌های RIP
۲۳۶.....	تعامل بین RIP v1 و RIP v2
۲۳۷.....	ویژگی Authentication
۲۳۹.....	راه اندازی RIP (۱۱) سناریو

۲۴۸.....	مبحث سوم؛ پروتکل EIGRP
۲۴۸.....	پروتکل IGRP.....
۲۴۹.....	پروتکل EIGRP.....
۲۵۰.....	پروتکل RTP.....
۲۵۰.....	الگوریتم DUAL.....
۲۵۱.....	جداول پروتکل EIGRP.....
۲۵۲.....	مراحل انتخاب مسیر.....
۲۵۳.....	محاسبه Metric.....
۲۵۵.....	انواع پیام‌ها در EIGRP.....
۲۵۶.....	زمان سنج‌های پروتکل EIGRP.....
۲۵۶.....	Load Balancing در EIGRP.....
۲۵۷.....	◀◀◀ سناریو(۱۲)؛ راه اندازی EIGRP.....
۲۷۰.....	مبحث چهارم؛ پروتکل OSPF
۲۷۱.....	انواع پیام‌های OSPF.....
۲۷۲.....	انواع پیام‌های LSA.....
۲۷۴.....	جداول پروتکل OSPF.....
۲۷۴.....	ناحیه (Area).....
۲۷۵.....	انواع Area.....
۲۷۷.....	قوانین استفاده از Area.....
۲۷۸.....	ویژگی Virtual Link.....
۲۷۸.....	طبقه بندی روترها.....
۲۸۰.....	طریقه محاسبه Metric.....
۲۸۳.....	نحوه انتخاب روتر DR و BDR.....
۲۸۴.....	انواع شبکه در OSPF.....
۲۸۶.....	◀◀◀ سناریو(۱۳)؛ راه اندازی OSPF.....
۲۹۶.....	مبحث پنجم؛ پروتکل BGP
۲۹۷.....	نحوه تخصیص شماره AS.....
۲۹۸.....	انواع عملکرد پروتکل BGP.....
۲۹۹.....	انواع پیام‌های BGP.....
۳۰۰.....	اصطلاحات روترها در BGP.....
۳۰۱.....	انواع وضعیت روتر در BGP.....
۳۰۲.....	پایگاه اطلاعات مسیریابی (RIB).....
۳۰۲.....	Path Attributes.....
۳۰۷.....	پارامتر Weight.....
۳۰۷.....	الگوریتم انتخاب بهترین مسیر در BGP.....

۳۰۹.....	انواع توپولوژی دسترسی به اینترنت.....
۳۱۳.....	انواع ارسال Update.....
۳۱۴.....	BGP Filtering.....
۳۲۰.....	سناریو(۱۴)؛ راه اندازی BGP.....

فصل ششم؛ شبکه های گسترده؛ مسیریابی با IPv6..... ۳۳۷

مبحث اول؛ مفاهیم مسیریابی در IPv6..... ۳۳۹

۳۳۹.....	نحوه تخصیص آدرس Global.....
۳۴۰.....	مهاجرت و همزیستی IPv4 با IPv6.....
۳۴۲.....	پروتکل NDP.....
۳۴۳.....	تشخیص آدرس تکراری (DAD).....
۳۴۳.....	روش های تخصیص آدرس در IPv6.....
۳۴۵.....	Static Route.....
۳۴۵.....	Static Default Route.....
۳۴۶.....	استاندارد NPTv6.....
۳۴۷.....	سناریو(۱۵)؛ IPv6 Static Route.....
۳۵۵.....	سناریو(۱۶)؛ IPv6 Static Default Route.....

مبحث دوم؛ پروتکل RIPng..... ۳۶۱

۳۶۲.....	زمان سنج ها.....
۳۶۲.....	نحوه پیکربندی RIPng.....
۳۶۳.....	جدول دیتابیس RIPng.....
۳۶۴.....	سناریو(۱۷)؛ راه اندازی RIPng.....

مبحث سوم؛ پروتکل EIGRP for IPv6..... ۳۷۲

۳۷۳.....	نحوه پیکربندی EIGRP for IPv6.....
۳۷۴.....	فرآیند محاسبه Router ID.....
۳۷۵.....	سناریو(۱۸)؛ راه اندازی EIGRP for IPv6.....

مبحث چهارم؛ پروتکل OSPFv3..... ۳۸۴

۳۸۵.....	نکات مربوط به OSPFv3.....
۳۸۶.....	نحوه پیکربندی OSPFv3.....
۳۸۷.....	سناریو(۱۹)؛ راه اندازی OSPFv3.....

فصل هفتم؛ مباحث ویژه..... ۳۹۷

مبحث اول؛ مدل سلسله مراتبی سیسکو..... ۳۹۹

۴۰۰.....	تعریف Campus.....
۴۰۰.....	طراحی سلسله مراتبی شبکه.....

۴۰۱	لایه هسته (Core Layer)
۴۰۱	لایه توزیع (Distribution Layer)
۴۰۳	لایه دسترسی (Access Layer)
۴۰۴	مزایای استفاده از مدل سلسله مراتبی
۴۰۶	مبحث دوم؛ High Availability
۴۰۸	پروتکل HSRP
۴۰۹	نحوه انتخاب روتر در HSRP
۴۱۰	زمان سنج‌های HSRP
۴۱۱	نحوه آدرس‌دهی Gateway در HSRP
۴۱۳	Load Balancing با HSRP
۴۱۴	پروتکل VRRP
۴۱۵	پروتکل GLBP
۴۱۵	روتر Active Virtual Gateway
۴۱۶	روتر Active Virtual Forwarder
۴۱۷	GLBP Load Balancing
۴۱۸	فعال سازی GLBP
۴۲۰	جدول مقایسه پروتکل‌های HA
۴۲۱	مبحث سوم؛ Redistribution
۴۲۲	دلایل استفاده از Redistribution
۴۲۲	مفاهیم Redistribution و فرآیندها
۴۲۴	EIGRP در Redistribution
۴۲۵	OSPF در Redistribution
۴۲۶	RIP در Redistribution
۴۲۶	BGP در Redistribution
۴۲۷	مبحث چهارم؛ سایر پروتکل‌ها
۴۲۷	پروتکل CDP
۴۲۹	استاندارد PoE
۴۳۱	تکنولوژی EtherChannel
۴۳۵	ویژگی IP Helper

.....	بخش سوم؛ امنیت شبکه
۴۳۹ فصل هشتم؛ امنیت، مفاهیم کلی
۴۴۱ مبحث اول؛ استاندارد سیستم مدیریت امنیت اطلاعات (ISMS)
۴۴۲ استانداردهای خانواده ISMS

۴۴۳	مروری بر استانداردهای خانواده ISMS
۴۴۶	اصطلاحات و تعاریف
۴۴۹	مروری بر ISMS
۴۵۱	اصول PDCA
۴۵۱	برقراری، نظارت، نگهداری و بهبود عملکرد ISMS
۴۵۳	مبحث دوم؛ مدل امنیتی سیسکو
۴۵۴	اصطلاحات و تعاریف
۴۵۶	چارچوب کنترل امنیتی سیسکو (Cisco Security Control Framework)
۴۵۷	اجزای SCF
۴۵۸	مدل SCF سیسکو
۴۵۹	اهداف امنیتی
۴۶۱	اقدامات امنیتی
۴۶۳	سازماندهی کنترل‌ها با SCF سیسکو
۴۶۵	مبحث سوم؛ تجهیزات و نرم افزارهای امنیتی
۴۶۵	فایروال (Firewall)
۴۶۷	انواع فایروال
۴۶۹	سیستم تشخیص نفوذ (IDS)
۴۶۹	اجزای IDS
۴۷۰	تکنولوژی‌های مورد استفاده در IDS
۴۷۱	اصطلاحات IDS
۴۷۲	سیستم پیشگیری از نفوذ (IPS)
۴۷۲	سرویس پروکسی (Proxy)
۴۷۳	فیلترینگ محتوا (Content Filtering)
۴۷۳	آنتی ویروس (Anti-Virus)
۴۷۴	روش‌های شناسایی کدهای مخرب
۴۷۵	مدیریت یکپارچه تهدیدات (UTM)
۴۷۷	فصل نهم؛ امنیت شبکه
۴۷۹	مبحث اول؛ Hardening تجهیزات شبکه
۴۷۹	Management Plane
۴۷۹	مقاوم سازی عمومی Management Plane
۴۸۰	کنترل خطوط tty و vty
۴۸۰	مدیریت Password
۴۸۳	بهبود امنیت کلمه عبور
۴۸۴	قفل کلمه عبور در صورت تکرار اشتباه
۴۸۴	سرویس عدم بازیابی کلمه عبور

۴۸۵	غیرفعال کردن سرویس‌های بلااستفاده.....
۴۸۸	دستور EXEC Timeout.....
۴۸۸	دستور Keepalive برای نشست TCP.....
۴۸۸	استفاده از اینترفیس مدیریت.....
۴۸۹	هشدار آستانه حافظه.....
۴۸۹	هشدار آستانه CPU.....
۴۹۱	رزرو حافظه جهت دسترسی کنسول.....
۴۹۲	آشکارساز نشست حافظه.....
۴۹۲	تمهیدات پروتکل NTP.....
۴۹۴	محدود کردن دسترسی‌ها.....
۴۹۴	فیلتر بسته‌های ICMP.....
۴۹۵	ویژگی Management Plane Protection.....
۴۹۶	رمزگذاری نشست‌های مدیریتی.....
۴۹۷	پورت‌های کنسول و AUX.....
۴۹۸	اعلامیه هشدار.....
۴۹۹	مقاوم سازی پروتکل SNMP.....
۵۰۲	بهترین شیوه‌های رویداد نگاری.....
۵۰۴	مدیریت پیکربندی.....
۵۰۷	سرویس AAA.....
۵۱۱	مبحث دوم؛ امنیت سوئیچینگ.....
۵۱۱	محدود کردن حوزه پخش همگانی.....
۵۱۲	امنیت پروتکل STP.....
۵۱۶	بهترین شیوه‌های امنیتی VLAN.....
۵۱۷	ویژگی Port Security.....
۵۲۲	کنترل طوفان ترافیک.....
۵۲۵	ویژگی DHCP Snooping.....
۵۲۷	IP Source Guard.....
۵۲۸	ویژگی DAI.....
۵۲۹	شبکه شخصی مجازی (PVLAN).....
۵۳۰	پورت حفاظت شده.....
۵۳۱	استاندارد IEEE 802.1x.....
۵۳۵	مبحث سوم؛ امنیت مسیریابی.....
۵۳۵	Access Control List.....
۵۳۵	انواع ACL.....
۵۳۶	قوانین و نکات ACL.....
۵۳۷	نحوه ایجاد و اعمال ACL.....

۵۳۹Route-Maps
۵۳۹Route-Map با ACL شباهت
۵۴۰Route-Map با ACL تفاوت
۵۴۱Route-Map دستورات
۵۴۲Passive Interface ویژگی
۵۴۲ترجمه آدرس شبکه
۵۴۳RFC 2827 استاندارد

۵۴۵منابع
-----	------------

بخش اول

سازمانها، پروتکل ها و اصطلاحات

www.SoftGozar.com

فصل اول

سازمانهای توسعه دهنده شبکه و اینترنت

مبحث اول: سازمانهای بین المللی

مبحث دوم: شرکت های پیشرو تکنولوژی شبکه

دنیای شبکه و کامپیوتر با سرعتی برق آسا در حال پیشرفت و نوآوری است. از طرفی نیازهای جدید انسان و از طرف دیگر رقابت بین شرکت‌ها برای تولید محصولات جدید با خصوصیات متفاوت در جهت جلب مشتری، باعث بوجود آمدن ایده‌ها، تکنولوژی‌ها، ابتکارات و اختراعات در زمینه شبکه و دیگر محصولات مرتبط با کامپیوتر گردیده است. برخی از نوآوری‌های تکنولوژی می‌توانند بدون استاندارد شدن و حتی بصورت انحصاری تولید شده و مورد اقبال عمومی نیز قرار بگیرند. اما نوآوری‌هایی که برای استفاده و توسعه، نیاز به همکاری شرکت‌ها و کارشناسان دارند، باید به صورت استاندارد درآمده و یک سازمان متولی امور مربوط به آن پروتکل یا تکنولوژی گردد. همچنین شرکت‌ها برای تولید بعضی از محصولات خود باید به اسناد همین موسسات درباره پروتکل‌های مرتبط رجوع کرده و محصولات خود را بر اساس استانداردها تولید نمایند.

شبکه و محصولات مبتنی بر آن، یکی از مهمترین موضوعاتی می‌باشد که بدون پروتکل‌های استاندارد قابلیت کار و توسعه را ندارند.

ما در این بخش به معرفی دو گروه موسسات و شرکت‌های مرتبط با شبکه می‌پردازیم. اول گروه سازمان‌های بین‌المللی متولی استانداردها و دوم شرکت‌های خصوصی پیشرو در صنعت شبکه و کامپیوتر که در اکثر مواقع طراح اولیه پروتکل‌های استاندارد نیز هستند.

✓ مبحث اول

سازمانهای بین المللی

سازمان بین المللی استاندارد سازی (ISO)

سازمان بین المللی استاندارد سازی (International Organization for Standardization) که بطور خلاصه آنرا ایزو می نامند، یک موسسه بین المللی متشکل از نمایندگان موسسات ملی استاندارد است که در سال 1947 در ژنو سوئیس آغاز به کار نموده و اکنون حدود ۱۶۰ کشور جهان، از جمله ایران عضو این سازمان می باشند.

سازمان ISO بطور گسترده به وضع استانداردهای جزئی و کلی تجاری و صنعتی جهان مشغول می باشد. ایزو در زمینه IT نیز دارای استانداردهایی می باشد که مهمترین آن، استاندارد مدل مرجع شبکه OSI^۱ می باشد.

از جمله استانداردهای ایزو در زمینه سیستم های کامپیوتری می توان به موارد زیر اشاره نمود:

- ایزو ۷۹۴۲ مربوط به هسته های کارتهای گرافیکی کامپیوتر
- ایزو ۸۶۵۲ مربوط به فنآوری اطلاعات - زبان های برنامه نویسی
- ایزو ۱۰۰۱۷ مربوط به تجزیه و تحلیل داده ها و اطلاعات
- ایزو ۱۱۵۷۸:۱۹۹۵۶ مربوط به فنآوری اطلاعات - تبادل اطلاعات و سازگاری بین سیستم های متفاوت با استانداردهای متفاوت OSI
- ایزو ۱۳۲۳۹ مربوط به کنترل سطح بالای پیوندهای داده ای HDLC
- ایزو ۱۴۴۹۶ مربوط به فرمت فایل های تصویری MPEG-4
- ایزو ۱۷۷۹۹ رمزهای تمرینی برای مدیریت امنیت اطلاعات
- ایزو ۲۰۰۰:۲۰۰۵ مربوط به مدیریت آی.تی
- ایزو ۲۷۰۰۱ مربوط به سیستم مدیریت امنیت اطلاعات (ISMS)

¹ Open System Interconnection

آرم (Logo) و آدرس اینترنتی سازمان بین المللی استاندارد سازی، بصورت زیر می باشد:



<http://www.iso.org>

کمیسیون بین المللی برق و الکترونیک (IEC)

کمیسیون بین المللی برق و الکترونیک (International Electrotechnical Commission)، یکی از سه سازمان خواهر جهانی (ISO, IEC, ITU) می باشد که وظیفه توسعه استانداردهای بین المللی را بر عهده دارند. این سه خواهر برای تصویب استانداردها، دارای کمیته های مشترکی هستند تا از تناسب، یکپارچگی و مکمل هم بودن استانداردهای بین المللی با یکدیگر اطمینان حاصل نمایند.



IEC در سال 1906 در شهر ژنو کشور سوئیس بنا نهاده شد. IEC سازمانی پیشرو جهت آماده سازی و انتشار استانداردهای بین المللی در تمامی زمینه های برق، الکترونیک و فناوریهای مرتبط (که در مجموع "الکتروتکنولوژی" نامیده می شود) می باشد.

تمام استانداردهای بین المللی IEC، به طور کامل مبتنی بر اجماع و نشان دهنده نیازهای ذی نفعان کلیدی عضو می باشد. هر کشور عضو، فارغ از وسعت و جمعیت، دارای یک رای در راستای ایجاد استاندارد می باشد. از جمله مهمترین استانداردهای IEC در زمینه شبکه، میتوان به استاندارد امنیت شبکه (ISO/IEC 27001)، که بطور مشترک با ISO ارائه گردید، اشاره نمود.

برای مشاهده لیست استانداردهای IEC می توانید به سایت اینترنتی این کمیسیون به آدرس <http://www.iec.ch>، مراجعه نمایید.

اتحادیه بین المللی مخابرات (ITU)

اتحادیه بین المللی مخابرات (International Telecommunication Union)، یکی از آژانس های تخصصی سازمان ملل متحد بوده که در زمینه فناوری اطلاعات و ارتباطات فعالیت می نماید. تشکیلات این اتحادیه بر اساس مشارکت بخش دولتی (کشورهای عضو) و بخش خصوصی (دانشگاه ها و همکاران) شکل گرفته است. اعضای ITU شامل ۱۹۳ کشور عضو و بیش از ۷۰۰ بخش خصوصی متشکل از اشخاص و یا موسسات آموزشی، می باشند.

تخصیص طیف فرکانس رادیویی و مدارهای ماهواره ای، توسعه استانداردهای فنی برای اطمینان از اتصال یکپارچه شبکه ها و فناوری ها و همچنین تلاش در جهت بهبود دسترسی به فناوری اطلاعات و ارتباطات به جوامع محروم در سرتاسر جهان، از جمله وظایف ITU می باشد.

اتحادیه ITU به سه بخش تقسیم بندی می گردد:

- ۱- بخش مخابرات رادیویی (ITU-R) ITU Radio communication
 - ۲- بخش استاندارد سازی مخابرات (ITU-T) Telecommunication Standardization
 - ۳- بخش توسعه مخابرات (ITU-D) ITU Telecommunication Development
- از جمله استانداردهای ITU، می توان به سری استانداردهای تکنولوژی xDSL اشاره نمود:

- ITU G.992.1 مربوط به ADSL
- ITU G.992.3 مربوط به ADSL2
- ITU G.991.2 مربوط به SHDSL
- ITU G.993.2 مربوط به VDSL2

دفتر مرکزی ITU در ژنو سوئیس می باشد. این اتحادیه دارای ۱۲ منطقه و همچنین دفاتری در سرتاسر جهان می باشد. برای بازدید از سایت و آشنایی بیشتر با استانداردهای ITU، می توانید از آدرس <http://www.itu.int>، استفاده نمایید.



مؤسسه مهندسان برق و الکترونیک (IEEE)^۱

مؤسسه مهندسان برق و الکترونیک (The Institute of Electrical and Electronics Engineers) در سال 1963 از پیوستن دو انجمن مهندسی برق و مهندسی رادیو در کشور ایالات متحده آمریکا تشکیل گردید. اساسنامه IEEE، سازمان را بدین صورت تعریف کرده است: "سازمانی علمی و آموزشی، به سوی تعالی در ابعاد تئوری و عملی در زمینه‌های برق، الکترونیک، مخابرات و مهندسی کامپیوتر و نیز علوم کامپیوتر و شاخه‌های وابسته مهندسی، علمی و هنری."



IEEE یک سازمان بین‌المللی حرفه‌ای بوده که تخصصاً در زمینه مهندسی برق و کامپیوتر فعالیت می‌کند. مهمترین استانداردها در زمینه تجهیزات الکترونیکی شبکه، توسط این سازمان ارائه می‌گردد.

از جمله استانداردهای IEEE در زمینه ارتباطات می‌توان به موارد زیر اشاره نمود:

- IEEE 802.1 تعریف پل^۲ در لایه ۲ شبکه
- IEEE 802.3 پروتکل اینترنت^۳
- IEEE 802.3af پروتکل انتقال برق بر روی اینترنت (POE)^۴
- IEEE 802.11 پروتکل شبکه‌های بی‌سیم محلی (WiFi)^۵
- IEEE 802.15.1 پروتکل شبکه‌های بی‌سیم شخصی که با نام Bluetooth شهرت داشته و موارد کاربرد زیادی در وسایل جانبی دارد.
- IEEE 802.16 پروتکل دسترسی بی‌سیم پهن‌بند (WiMAX)^۶.

سایت IEEE از طریق آدرس <http://www.ieee.org>، بر روی اینترنت قابل دسترسی است.

^۱ بصورت: آی-تریپل-ئی / i: tripl ai تلفظ می‌گردد.

^۲ Bridge

^۳ Ethernet

^۴ Power Over Ethernet

^۵ علامت تجاری مورد استفاده برای شبکه‌های بی‌سیم محلی

^۶ Worldwide Interoperability for Microwave Access

نیروی ویژه مهندسی اینترنت (IETF)

نیروی ویژه مهندسی اینترنت (The Internet Engineering Task Force)، یک انجمن بزرگ بین‌المللی استاندارد باز است که عملکرد آن بر مبنای کار گروهی می‌باشد. گروه‌های کاری بر اساس بخش‌هایی نظیر مسیریابی، حمل و نقل و امنیت شبکه ایجاد گردیده است. با توجه به اینکه نحوه ارتباط این گروه‌ها بر اساس لیست‌های پستی^۱ است، پس بنابراین نیاز زیادی به جلسات حضوری نداشته و تنها سه بار در سال تشکیل جلسه می‌دهند.

نحوه ورود به این انجمن، عضویت در یکی از کارگروه‌های مورد نظر بوده که برای هر فرد علاقه‌مند میسر می‌باشد.

هر گروه کاری به یک ناحیه تقسیم شده و هر ناحیه توسط مدیر ناحیه اداره می‌گردد. مدیران ناحیه، عضو گروهی به نام راهبری مهندسی اینترنت IESG^۲ می‌باشند. گروه IESG تحت نظارت گروه هیئت‌مدیره معماری اینترنت IAB^۳ می‌باشد. صدور امتیاز برای گروه‌های IESG و IAB توسط جامعه اینترنت ISOC^۴ انجام می‌گیرد.

انجمن IETF شامل ۸ ناحیه به شرح زیر می‌باشد:

- ۱- ناحیه کاربردی (Application Area)
- ۲- ناحیه عمومی (General Area)
- ۳- ناحیه اینترنت (Internet Area)
- ۴- ناحیه عملیات و مدیریت (Operation and Management Area)
- ۵- ناحیه زیرساخت و برنامه‌های بلادرنگ (Real-time Application and Infrastructure Area)
- ۶- ناحیه مسیر یابی (Routing Area)
- ۷- ناحیه امنیتی (Security Area)
- ۸- ناحیه حمل و نقل (Transport Area)

انجمن IETF بطور تخصصی بر روی مجموعه پروتکل اینترنت متمرکز بوده و استانداردهای مربوطه را ایجاد کرده یا بهبود می‌بخشد و در نهایت آنها را در قالب مستندات RFC منتشر می‌نماید. RFC سر نام عبارت Request For Comment و به معنی درخواست برای توضیح

¹ Mailing List

² Internet Engineering Steering Group

³ Internet Architecture Board

⁴ Internet Society

است. RFC ها مراجعی به صورت فایل‌های متنی هستند که برای تشریح مجموعه پروتکل‌های اینترنت منتشر می‌شوند.

از جمله اسناد RFC میتوان به موارد زیر اشاره نمود:

- RFC 768 پروتکل UDP
- RFC 791 پروتکل اینترنت (IP)
- RFC 792 پروتکل پیام‌های کنترلی اینترنت (ICMP)
- RFC 793 پروتکل کنترل انتقال (TCP)
- RFC 1058 پروتکل اطلاعات مسیریابی (RIP v1)
- RFC 1157 پروتکل مدیریت ساده شبکه (SNMP)
- RFC 2131 پروتکل کنترل آدرس دهی پویا (DHCP)
- RFC 2460 پروتکل اینترنت نسخه ۶ (IPv6)
- RFC 4787 پروتکل ترجمه آدرس شبکه (NAT)



تشریح ماموریت IETF در RFC 3935 آمده است. برای دسترسی به سایت IETF و مشاهده لیست کامل RFC ها می‌توانید از آدرس <http://www.ietf.org> استفاده نمایید.

مدیونید اگر از دیدن نام پروتکل‌هایی که در لیست‌های فوق آمده و احتمالاً با آنها آشنایی ندارید، ترس به خود راه دهید! لیست‌های آورده شده در این بخش صرفاً برای آشنایی شما با نمونه کار سازمان‌ها می‌باشد. توضیحات پروتکل‌های مورد نیاز، در بخش‌های مربوطه بطور مبسوط آورده خواهد شد.

نکته:



نهاد تخصیص آدرس‌های اینترنت (IANA)

نهاد تخصیص آدرس‌های اینترنت (Internet Assigned Numbers Authority)، یکی از قدیمی‌ترین نهادهای اینترنت است که قدمت آن به دهه 1970 میلادی بر می‌گردد. گسترش روز افزون اینترنت در سرتاسر دنیا و احساس نیاز به یک سازمان هماهنگ کننده مرکزی باعث تشکیل نهاد تخصیص آدرس‌های اینترنت گردید. نهاد IANA، یک سازمان غیرانتفاعی بین‌المللی سازمان یافته توسط جامعه اینترنت است که مسئولیت خدمت‌رسانی به مناطق مختصات خود در جهان را بر عهده دارد.



Internet Assigned Numbers Authority

نهاد IANA، جهت تخصیص منابع پروتکل اینترنت و حفظ کد منحصر بفرد آدرسها، جهان را به پنج گروه زیر تقسیم بندی نموده است:

- ۱- آفریقا
- ۲- آسیا و اقیانوسیه
- ۳- آمریکای شمالی
- ۴- آمریکای لاتین و برخی از جزایر کارائیب
- ۵- اروپا، خاور میانه و آسیای مرکزی

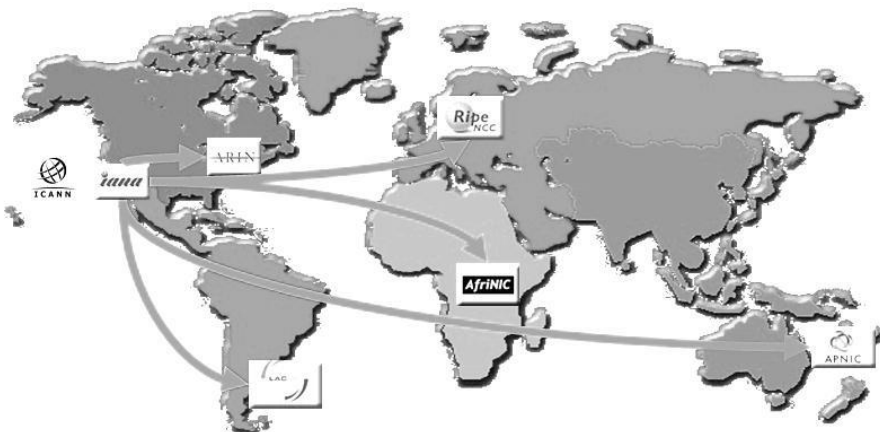

تیم IANA مسئول اجرای جنبه های عملیاتی هماهنگ کننده شناسه های منحصر بفرد اینترنت و حفظ اعتماد جامعه به ارائه این خدمات در شیوه ای بی طرفانه، مسئولانه و موثر می باشد. این نهاد که مسئولیت سرپرستی تخصیص آدرس های پروتکل اینترنت را بر عهده دارد، فعالیت های خود را به سه گروه زیر تقسیم بندی می نماید:

- ۱- نام دامنه^۱
- ۲- منابع شماره تخصیص یافته به هر منطقه^۲
- ۳- تکالیف پروتکل های مربوط به اینترنت^۳

نهاد IANA ابتدا توسط موسسه علوم اطلاعات دانشگاه کالیفرنیا جنوبی مدیریت می گردید، اما در حال حاضر این نهاد به صورت عضوی از سازمان ICANN در آمده است. برای بازدید از وب سایت IANA و آشنایی با وضعیت آدرس دهی به مناطق مختلف جهان، می توانید به آدرس <http://www.iana.org>، مراجعه نمایید.

شرکت اینترنتی برای نام ها و شماره های واگذار شده (ICANN)^۴

شرکت اینترنتی برای نام ها و شماره های واگذار شده (Internet Corporation for Assigned Names and Numbers)، یک سازمان بین المللی غیرانتفاعی می باشد که در سال 1998 طی تفاهم نامه ای با وزارت بازرگانی ایالات متحده، در شهر لس آنجلس ایالت کالیفرنیا تاسیس گردید. اکثر خدمات محول شده به این شرکت، قبلا توسط نهاد تخصیص آدرس های اینترنت (IANA) انجام می گرفت.



¹ Domain Name

² Number Resource

³ Protocol Assignment

⁴ آیکان / 'aɪkæn/

سازمان ICANN مسئول پروتکل اینترنت، نام دامنه، تخصیص فضا، تعیین پروتکل، مدیریت سیستم دامنه‌های کشوری (ccTLD)، مدیریت سیستم دامنه‌های عمومی (gTLD) و مدیریت سیستم سرور ریشه^۱ است. لازم به ذکر است ICANN همچنان تخصیص آدرس IP را به IANA ارجاع می‌دهد. به عبارتی دیگر در حال حاضر IANA، به همان وظایف قبلی خود تحت نظر ICANN ادامه می‌دهد. جهت بازدید از وب سایت ICANN، می‌توانید به آدرس <http://www.icann.org> مراجعه نمایید.

کنسرسیوم وب جهان گستر (W3C)

کنسرسیوم وب جهان گستر (World Wide Web Consortium)، در سال 1994 برای توسعه استانداردهای وب تشکیل گردید. رهبری این کنسرسیوم بر عهده مخترع وب، تیم برنرلی^۲ و مدیر عاملی آن نیز بر عهده جفری ژافه^۳ می‌باشد. ماموریت W3C، راهبری عمومی وب جهان گستر (WWW)، بوسیله توسعه پروتکل‌ها و دستورالعمل‌ها و اطمینان در مورد سازگاری سیستم‌ها می‌باشد.



در طراحی استاندارد وب دو اصل مهم مورد توجه این کنسرسیوم می‌باشد:

۱- وب برای همه (Web for all)

یکی از اهداف اصلی W3C، قرار دادن مزایای وب در دسترس همه مردم جهان با هر نوع فرهنگ، زبان مادری، توانایی جسمی، موقعیت جغرافیایی و داشتن هرگونه سخت افزار، نرم افزار و زیرساخت شبکه می‌باشد.

¹ Country Code

² General Code

³ Root Server System

⁴ Tim Berners-Lee

⁵ Jeffrey Jaffe

۲- وب بر روی همه چیز (Web on everything)

یکی دیگر از اهداف در قسمت طراحی W3C، امکان استفاده از وب بر روی تمام تجهیزات است که ممکن است یک شخص از آنها استفاده کند. امروزه بجز کامپیوترها، تجهیزاتی مثل گوشی تلفن همراه، کنسول بازی، تلویزیون، PDA، تبلت ها و حتی برخی لوازم خانگی نیز می توانند به وب دسترسی داشته باشند.

از جمله استانداردهای منتشر شده توسط W3C می توان به موارد زیر اشاره نمود:

- HTTP: پروتکل ارتباط بین سرویس گیرنده و سرویس دهنده
- HTML: استاندارد ساختار اسناد متنی در وب
- XML: زبان نوشتاری قابل گسترش
- CSS: زبان توصیف نحوه ارائه صفحات وب. مثل رنگ، طرح و فونت
- AJAX: نحوه ایجاد صفحات وب پویا بدون نیاز به بارگذاری مجدد صفحه

برای بازدید از وب سایت W3C، می توانید از آدرس <http://www.w3c.org> استفاده نمایید.

جامعه اینترنت (ISOC)

جامعه اینترنت (Internet Society)، یک سازمان غیرانتفاعی بین المللی است که در سال 1992 برای راهبری استانداردها، آموزش و سیاست های مرتبط با اینترنت تاسیس گردید. ISOC مأموریت خود را چنین بیان می کند: "ترویج توسعه باز استانداردها، تکامل استانداردها و استفاده از اینترنت به نفع تمام مردم در سرتاسر جهان." جامعه اینترنت (ISOC)، مستقیماً در بوجود آوردن و منتشر کردن استانداردها نقشی ندارد؛ اما به عنوان سازمان متولی اینترنت، مسئولیت صدور امتیاز برای گروه های IESG و IAB که ناظر استانداردهای ایجاد شده توسط IETF می باشند، را بر عهده دارد.

ISCO با همکاری انجمن مهندسی اینترنت، مجله ای به نام IETF منتشر می نماید. این مجله، با هدف فراهم کردن امکان مرور راحت و قابل فهم از آنچه که درباره استانداردهای اینترنت رخ می دهد، ایجاد شده است. تمرکز اصلی این مجله بر روی فعالیت کار گروه های IETF و موضوعات داغی که در جلسات و لیست های پستی (Mailing List) مورد بحث است، می باشد. برای دانلود مجلات منتشر شده می توانید از آدرس اینترنتی زیر استفاده نمایید:

<http://www.isoc.org/publications/ietf-journal>

مبحث دوم

مؤسسات و شرکت‌های پیشرو تکنولوژی

در این مبحث به معرفی مؤسسات و شرکتهای غیر بین المللی که بصورت خصوصی و یا در سطح ملی بنا نهاده شده اند ولی پیشرو در زمینه ایجاد تکنولوژیهای جدید ICT بوده و حتی خاستگاه اولیه برخی استانداردها می باشند، می پردازیم.

مؤسسه ملی استاندارد امریکا (ANSI)

مؤسسه ملی استاندارد امریکا (American National Standards Institute)، در سال 1918 از ادغام پنج انجمن مهندسی و سه آژانس دولتی به ساختار اولیه خود رسید. پس از چند تغییر در ساختار و نام، نهایتاً در سال 1969 به عنوان مؤسسه ملی استاندارد امریکا، جهت نظارت بر روند ایجاد استانداردها در تمامی زمینه ها در ایالات متحده، شناخته شد.



ANSI بطور مستقیم در ایجاد استانداردها نقشی ندارد، اما تعیین اعتبار مؤسسات استاندارد سازی در امریکا و روند توسعه استانداردها را بر عهده دارد. اتحادیه صنایع مخابرات (TIA) که یکی از مؤسسات استاندارد سازی در امریکا می باشد و نقش مهمی نیز در ارائه استانداردهای شبکه دارد، تحت نظر ANSI بوده و توسط همین مؤسسه اعتبار سنجی می گردد. این مؤسسه مسئول انطباق استانداردهای امریکا با استانداردهای جهانی، جهت امکان استفاده از آنها در سراسر جهان، نیز می باشد. مؤسسه ANSI در تلاش است تا استانداردهای آمریکا را در جامعه جهانی مورد پذیرش قرار دهد و در صورت نیاز استانداردهای بین المللی را که مورد نیاز است در آمریکا به کار برد. لذا برای حصول اطمینان از تطبیق استانداردهای این اتحادیه با

استانداردهای بین المللی مربوطه، اتحادیه ANSI، عضویت در سه سازمان خواهر جهانی (ISO, IEC, ITU) را بصورت فعال دنبال می نماید. جهت دسترسی به وب سایت ANSI، می توانید از آدرس <http://www.ansi.org>، استفاده نمایید.

اتحادیه صنایع مخابرات (TIA)

اتحادیه صنایع مخابرات (Telecommunication Industry Association)، در سال 1988 از ادغام اتحادیه عرضه کنندگان مخابرات ایالات متحده (USTSA)^۱، گروه فناوری اطلاعات و اتحادیه صنایع الکترونیک (EIA)^۲، بنا نهاده شد. این اتحادیه که مورد تایید موسسه ملی استاندارد امریکا (ANSI) قرار گرفته بود، در پاییز سال 2000 با اتحادیه مخابرات چند رسانه ای (MIMTA)^۳، نیز ادغام گردید.



اتحادیه TIA به عنوان یک اتحادیه پیشرو، آخرین فناوریهای اطلاعات و ارتباطات (ICT)، را در رابطه با توسعه استانداردها، شناخت فرصت های جدید تجاری، ابتکار در رویه ها و امکان تعامل شرکت ها و موسسات فعال در این حوزه را در سطح جهان فراهم می نماید. اکثر استانداردهای شناخته شده و مورد استفاده توسط TIA در زمینه های مرتبط با قسمت غیر فعال شبکه^۴، مثل کابل مسی، کابل فیبر نوری و کانکتورها می باشد. علیرغم اینکه TIA یک موسسه بین المللی نمی باشد ولی دارای بخش توسعه استانداردهای مختص به خود بوده که غالباً با همکاری موسسه ملی استاندارد امریکا در غالب استانداری از ANSI یا TIA و یا هر دو، ارائه می شود.

به دلیل اینکه کمپانی های بزرگ تولید کننده و صاحب تکنولوژی صنعت ICT، غالباً در ایالات متحده قرار دارند، لذا مجبور به رعایت استانداردهای ملی ایجاد شده توسط ANSI و موسسات

¹ United States Telecommunications Suppliers Association

² Electronic Industries Alliance

³ MultiMedia Telecommunications Association

⁴ Passive

ذیربط امریکا هستند. این امر باعث گردیده استانداردهای ارائه شده توسط این اتحادیه، شبیه به استانداردهای بین المللی توسط جامعه ICT مورد پذیرش و استفاده قرار بگیرد. استانداردهای TIA مبنای بسیاری از استانداردهای بین المللی مربوطه می باشند. پس از آنکه ANSI استانداردهای TIA را به سازمان های بین المللی ارائه می کند، در اغلب موارد استانداردها تایید شده و توسط ISO/IEC به صورت جهانی معرفی و منتشر می شوند. از جمله استانداردهای معرفی شده توسط TIA می توان به موارد زیر اشاره نمود:

- ANSI/TIA 942؛ استاندارد زیرساخت مخابراتی مراکز داده^۱
- ANSI/TIA/EIA 568؛ استاندارد کابل کشی ساخت یافته
- ANSI/TIA 4966؛ استاندارد زیرساخت مخابراتی ساختمان ها و فضاهای آموزشی
- ANSI/TIA 862؛ استاندارد کابل کشی برای نقاط دسترسی بی سیم
- ANSI/TIA 1005؛ استاندارد زیر ساخت مخابراتی ساختمان های صنعتی
- TIA 604؛ استاندارد کانکتورهای فیبر نوری

برای بازدید از سایت TIA، و بررسی بیشتر استانداردها می توانید از آدرس اینترنتی زیر استفاده نمایید: <http://www.tiaonline.org>

اتحادیه تولید کنندگان کامپیوتر اروپا (ECMA)

اتحادیه تولید کنندگان کامپیوتر اروپا (European Computer Manufacturers Association)، یک اتحادیه صنعتی می باشد که در سال 1961 در ژنو سوئیس تاسیس گردید. استاندارد سازی فناوری اطلاعات و ارتباطات (ICT) و لوازم الکترونیک، از وظایف اتحادیه ECMA می باشد. همچنین استاندارد سازی زبان های برنامه نویسی را می توان از بارزترین فعالیت های این اتحادیه ذکر نمود.



هر چند استانداردهای این اتحادیه برای قاره اروپا بوده و امکان استفاده مستقیم در سطح بین المللی را ندارد، اما غالبا استانداردهای ECMA به عنوان پایه و مبنای استانداردهای مرتبط منتشر شده توسط ISO و IEC مورد استفاده قرار می گیرد.

¹ Data Center

در جدول زیر چند مثال از استانداردهای EMCA که توسط ISO و IEC بصورت بین المللی منتشر شده، آمده است:

ECMA Standard	Standard's description	ISO/IEC Standard
ECMA-108	Measurement of High-Frequency Noise emitted by Information Technology and Telecommunications Equipment, 5 th edition (December 2010)	
ECMA-142	Private Integrated Services Network (PISN) - Circuit Mode 64kbit/s Bearer Services - Service Description, Functional Capabilities and Information Flows (BCSD), 3 rd edition (December 2001)	ISO/IEC 11574
ECMA-321	Streaming Lossless Data Compression Algorithm - (SLDC) (June 2001)	ISO/IEC 22091
ECMA-355	Corporate Telecommunication Networks - Tunnelling of QSIG over SIP, 3 rd edition (June 2008)	ISO/IEC 22535
ECMA-357	ECMAScript for XML (E4X) Specification, 2 nd edition (December 2005)	ISO/IEC 22537

از جمله استانداردهای ECMA می توان به موارد زیر اشاره نمود:

- ECMA-376؛ استاندارد فایل‌های XML
- ECMA-334؛ زبان برنامه نویسی C#
- ECMA-400؛ کنترل و نظارت مراکز داده هوشمند
- ECMA-74؛ اندازه گیری نوین ایجاد شده توسط تجهیزات ICT
- ECMA-395؛ قابلیت بازنویسی روی دیسک نوری CD/RW

جهت بازدید از سایت اتحادیه ECMA و ملاحظه لیست استانداردها می‌توانید از آدرس <http://www.ecma-international.org> استفاده نمایید.

شرکت IBM

شرکت آی بی ام (International Business Machines Corporation)، یک شرکت آمریکایی چند ملیتی می‌باشد که در سال 1911 با ادغام چند شرکت با یکدیگر، تشکیل گردید.

هر چند که IBM تولید کننده طیف وسیعی از سخت افزارها و نرم افزارها می باشد، اما شهرت زیاد آن به دلیل تولید کامپیوترهای بزرگ (Mainframe) می باشد.



همچنین IBM توانست با ارائه معماری سیستم های شبکه (SNA)¹، که اولین مدل لایه ای شبکه بود، نام خود را به عنوان عضو پیشتان تکنولوژی شبکه نیز ثبت نماید. در حال حاضر IBM یکی از تولید کنندگان سیستم عامل شبکه نیز محسوب می گردد.

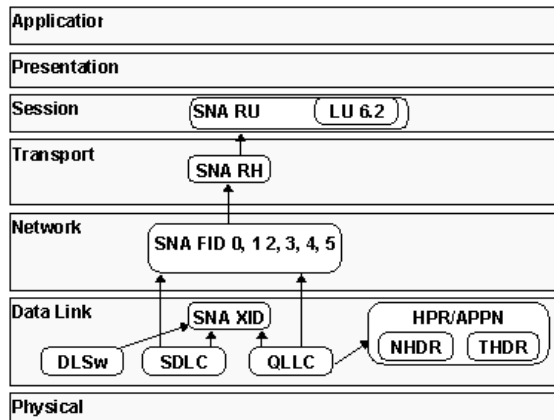

نمایش معماری SNA بر اساس لایه بندی مدل OSI

برای بازدید از وب سایت شرکت IBM می توانید از آدرس <http://www.ibm.com> استفاده نمایید.

شرکت Apple

شرکت اپل (Apple)، یک شرکت چند ملیتی آمریکایی است که در سال 1976 توسط استیو جابز، استیو وزنیاک و رونالد وین در دره سیلیکون تاسیس گردید.

شرکت اپل همواره در حال ارائه طرح های جدید و خاص در زمینه تجهیزات کامپیوتری بوده و توانسته جایگاه خوبی را در جهان برای خود بدست آورد؛ تا جایی که در سال 2012 به عنوان "برترین و گرانترین برند جهان"، دست یافت.



هر چند شهرت اپل بیشتر بر اساس طراحی های خاص و نوآوری در محصولاتش می باشد، اما این شرکت توانست با معرفی مجموعه پروتکل AppleTalk، نام خود را به عنوان پیشتازان تکنولوژی شبکه نیز ثبت نماید.

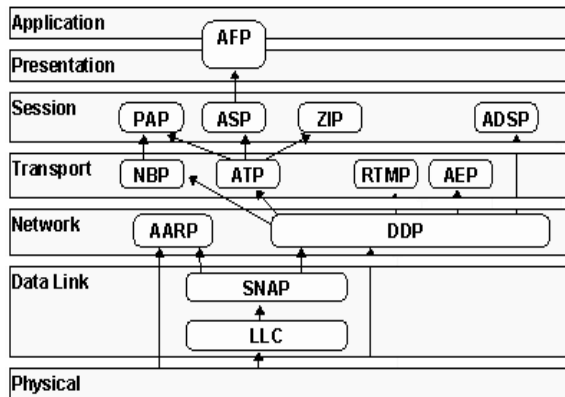

نمایش مجموعه پروتکل AppleTalk بر اساس لایه بندی مدل OSI

مجموعه پروتکل AppleTalk شامل مجموعه ای از پروتکل ها برای ایجاد شبکه است. این پروتکل ها ابتدا مخصوص تجهیزات اپل بودند، ولی اپل توانست با انتشار نسخه سازگار با کامپیوترهای IBM، شهرت و عمومیت بیشتری به مدل شبکه خود ببخشد. جهت دسترسی به وب سایت اپل می توانید از طریق آدرس <http://www.apple.com>، اقدام نمایید.

شرکت Xerox^۱

شرکت زیراکس (Xerox)، یک شرکت امریکایی چند ملیتی است که در سال 1906 تاسیس گردید. تولید طیف وسیعی از پرینترهای رنگی و سیاه سفید، سیستم های چند منظوره، دستگاه چاپ عکس، تجهیزات چاپ دیجیتال و غیره، از فعالیت های این شرکت می باشد.



در زمینه تکنولوژی شبکه نیز، معماری (Xerox Network System Architecture) XNS توسط شرکت زیراکس ایجاد و معرفی گردید. همچنین از فعالیت های مهم زیراکس می توان به ایجاد پروتکل Ethernet نیز اشاره نمود. پس از ایجاد Ethernet، زیراکس با همکاری شرکت های Intel و DEC، توانست این پروتکل را گسترش دهد. در نهایت پروتکل Ethernet، توسط سازمان IEEE در قالب استاندارد سری 802 توسعه یافت و در حال حاضر اصلی ترین پروتکل مورد استفاده در لایه اول مدل TCP/IP، در شبکه های محلی می باشد.

لازم به ذکر است که گروه ایجاد کننده Ethernet، پس از چندی از زیراکس جدا شده و در قالب شرکت 3COM به فعالیت تخصصی خود در زمینه شبکه ادامه دادند. در نهایت 3COM نیز در سال 2010 توسط شرکت hp خریداری و در این شرکت ادغام گردید.

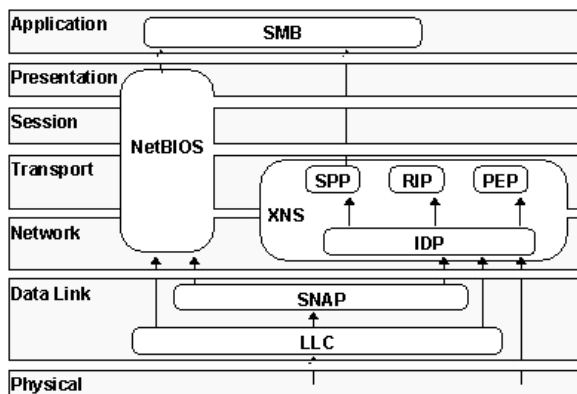

نمایش معماری XNS بر اساس لایه بندی مدل OSI

برای آشنایی با محصولات متنوع زیراکس می توانید از آدرس <http://www.xerox.com>، استفاده نمایید.

¹ /ˈziəroks/ زیراکس

شرکت تجهیزات دیجیتال (DEC)

شرکت تجهیزات دیجیتال (Digital Equipment Corporation)، یک شرکت آمریکایی بود که در سال 1957 تاسیس گردید. این شرکت در زمان خود به عنوان شرکتی موفق در صنعت کامپیوتر شناخته می شد.

شرکت DEC از پیشتازان ایجاد پروتکل های شبکه نیز بود. این شرکت مجموعه پروتکل DECnet را برای ایجاد شبکه های کامپیوتری معرفی نمود. شرکت DEC همچنین در توسعه پروتکل محبوب Ethernet نیز نقش مهمی ایفا نمود.

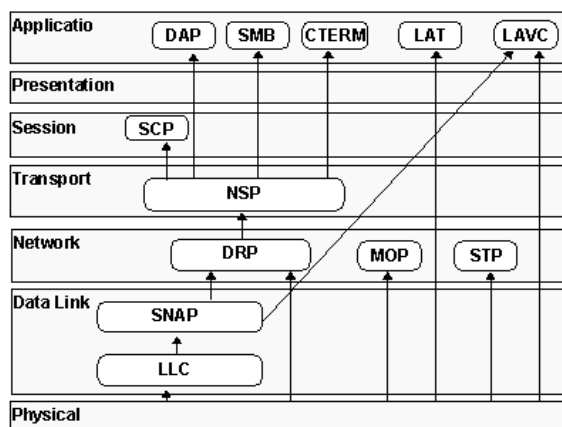

نمایش مجموعه پروتکل DECnet بر اساس لایه بندی مدل OSI

شرکت DEC در سال 1998 توسط شرکت Compaq خریداری شد. هر چند که خود شرکت Compaq هم چند سال بعد و در سال 2002 توسط شرکت hp خریداری گردید. با این تفاسیر، در نهایت دو گروه از سه گروه ایجاد کننده پروتکل مشهور Ethernet در شرکت hp ادغام شدند.

شرکت Novell

شرکت ناول (Novell)، یک شرکت چند ملیتی تولید کننده نرم افزارهای کامپیوتری می باشد که در سال 1979 در شهر پروو¹ ایالت یوتا² و در غرب آمریکا تاسیس گردید.

Novell®

¹ Provo

² Utah

شهرت اصلی ناول به دلیل ارائه سیستم عامل شبکه Novell Netware می باشد. این سیستم عامل که زودتر از سیستم عامل شبکه شرکت مایکروسافت عرضه گشت، در زمان خود به عنوان قدرتمندترین سیستم عامل شبکه شناخته می شد.

شرکت ناول برای ورود به دنیای شبکه اقدام به معرفی مجموعه پروتکل Novell نمود. این مجموعه پروتکل، در طراحی و پیاده سازی، تا حد بسیار زیادی تحت تاثیر معماری XNS شرکت زیراکس قرار داشت. این مجموعه پروتکل که شامل IPX¹ یکی از مشهورترین پروتکل های لایه ۳ شبکه نیز می باشد، مورد پشتیبانی گسترده سیستم عامل کامپیوتر های دسکتاپ از جمله داس، ویندوز، مکینتاش و یونیکس قرار گرفت.

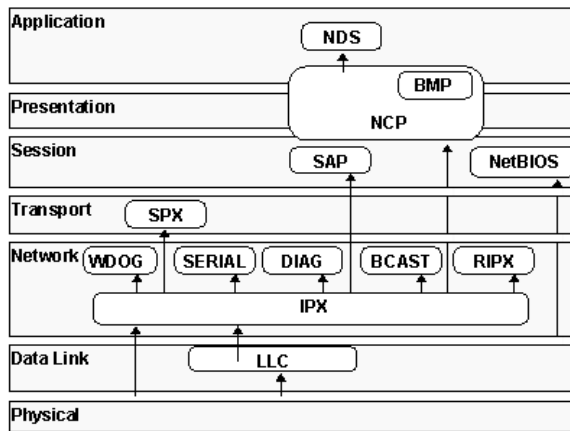

نمایش مجموعه پروتکل Novell بر اساس لایه بندی مدل OSI

در حال حاضر شرکت ناول در زمینه تولید سیستم عامل شبکه، فعالیت خود را بر روی توسعه Linux Suse متمرکز نموده است.

سایت Novel از طریق آدرس <http://www.novell.com>، در دسترس می باشد.

پس از ارائه مدل مرجع OSI و پروتکل TCP/IP، مدل‌های فوق یا منسوخ شده و یا در موارد و محصولات فاس استفاده می شوند، لذا ذکر آنها صرفاً جهت آشنایی شما با فعالیت پیشتازان عرصه شبکه می باشد. تشریح مدل OSI و پروتکل TCP/IP، که دارای استاندارد بین المللی نیز می باشند، در فصل دوم همین بخش آمده است.

نکته:



¹ Internet Protocol Exchange

شرکت سیسکو (Cisco)

شرکت سیسکو سیستمز (Cisco Systems)، در سال 1984 توسط لن بزاک و سندی لرنر، زوج دانش آموخته علوم کامپیوتر دانشگاه استنفورد، در دره سیلیکون کالیفرنیا تاسیس گردید. سیسکو از اصلی ترین بنیان گذاران مسیریابی در شبکه بوده و همچنان نیز برترین تولید کننده تجهیزات مسیر یابی در جهان به شمار می آید. همچنین سیسکو توانست با خرید شرکت های دیگر، حضور خود را در زمینه هایی مثل سوئیچینگ، شبکه های بی سیم و امنیت نیز پر رنگ نماید. از همین رو می توان یکی از دلایل پیشرفت همه جانبه سیسکو را خرید تعداد زیادی شرکت های کوچک و بزرگ موفق در تولید محصولات مرتبط با شبکه و ادغام آنها در شرکت سیسکو دانست.



اگر چه عرضه اصلی تولیدات سیسکو به بازار، به صورت سخت افزاری می باشد، ولی در عین حال سیسکو تولید کننده نرم افزارهایی برای مدیریت و نظارت شبکه، مدیریت مرکزی تلفن های تحت شبکه و مدیریت کنترل دسترسی به منابع شبکه نیز می باشد. لازم به ذکر است که سیسکو در روند همکاری خود با شرکت های مجازی سازی مثل VMware، اقدام به عرضه سوئیچ های نرم افزاری برای کار در محیط های مجازی نیز نموده است. سیسکو در کنار پروتکل های مختص به خود، بنای اولیه پروتکل های استاندارد در رابطه با مسیریابی، افزونگی^۱، سوئیچینگ و تلفن تحت شبکه^۲ را نیز گذاشته است. از پروتکل های مخصوص سیسکو می توان به VTP^۳، CDP^۴، GLBP^۵، HSRP^۶، CEF^۷ و IGRP^۸ اشاره نمود.

¹ Redundancy

² IP telephony

³ VLAN Trunking Protocol

⁴ Cisco Discovery Protocol

⁵ Gateway Load Balancing Protocol

⁶ Hot Standby Router Protocol

⁷ Cisco Express Forwarding

⁸ Interior Gateway Routing Protocol

همچنین از استانداردهای منتشر شده توسط سازمان‌های بین‌المللی که بر مبنای پروتکل‌های سیسکو می‌باشند، می‌توان از پروتکل‌هایی مثل TACACS^۱، EtherChannel، VRRP^۲، MSTP^۳ و MPLS^۴ نام برد.

سیسکو دارای بخش آموزشی، انتشارات و ارائه مدارک تخصصی نیز می‌باشد. به دلیل گستردگی و فراگیر بودن استفاده از محصولات سیسکو، مدارک این شرکت در زمینه شبکه از اعتبار قابل ملاحظه‌ای در سطح جهان برخوردار است.

برای بازدید از وب‌سایت شرکت سیسکو می‌توانید از آدرس <http://www.cisco.com>، استفاده نمایید.

با توجه به اینکه محصولات سیسکو رایج‌ترین تجهیزات شبکه‌ای مورد استفاده در ایران است، آموزش این کتاب در زمینه سفت افزار شبکه، بر اساس تجهیزات سیسکو خواهد بود.

شرکت مایکروسافت (Microsoft)

مایکروسافت (Microsoft)، یک شرکت چند ملیتی تولید نرم‌افزارهای کامپیوتری می‌باشد که در سال ۱۹۷۵ توسط بیل گیتس و پل آلن در ایالات متحده تاسیس گردید.



شرکت مایکروسافت را می‌توان بزرگترین شرکت نرم‌افزاری دنیا دانست. هر چند فعالیت اصلی این شرکت در زمینه طراحی، توسعه و تولید انواع نرم‌افزارهای کامپیوتری می‌باشد، اما شهرت مایکروسافت به دلیل سیستم عامل ویندوز و نرم‌افزار نشر رومیزی Office می‌باشد. شرکت مایکروسافت با ارائه سیستم عامل تحت شبکه ویندوز، وارد عرصه شبکه نیز گردید و با امکاناتی که روزبه‌روز به نسخه‌های سیستم عامل و نرم‌افزارهای مربوطه‌اش اضافه می‌نمود، توانست محبوبیت خود را افزایش داده و سهم قابل توجه‌ای از بازار را در اختیار خود قرار دهد.

¹ Terminal Access Control Access Control System

² Virtual Router Redundancy Protocol

³ Multiple Spanning Tree Protocol

⁴ Multi-Protocol Label Switching

این سیستم عامل به قدری در بین کاربران گسترش پیدا کرده که به سختی می توان برنامه ای را پیدا کرد که نسخه تحت ویندوز آن ارائه نشده باشد.

سیستم عامل تحت شبکه، سیستم عامل کامپیوترهای شخصی، سیستم عامل تلفن همراه، نرم افزار نشر رومیزی، نرم افزارهای های برنامه نویسی، نرم افزارهای امنیتی، آنتی ویروس، دیتابیس و نرم افزارهای پست الکترونیک از جمله تولیدات نرم افزاری مایکروسافت می باشد. جالب آنکه، این شرکت به تولید نرم افزار بسنده نکرده و سخت افزارهایی از قبیل کنسول بازی و تجهیزات جانبی کامپیوتر نیز به بازار ارائه نموده است.

مایکروسافت دارای بخش انتشارات، آموزش و مدارک تخصصی نیز می باشد. مدارک این شرکت جهت معرفی متخصصین شبکه های مبتنی بر سیستم عامل ویندوز بوده و دارای اعتبار جهانی می باشد.

شرکت مایکروسافت در زمینه سیستم عامل شبکه دارای پروتکل های مخصوص به خود می باشد. همچنین در روند ایجاد برخی استانداردها نیز دارای نقش اساسی بوده است.

برای دسترسی به وب سایت شرکت مایکروسافت به آدرس <http://www.microsoft.com> مراجعه نمایید.

شرکت Intel

اینتل (Intel)، یک شرکت چند ملیتی امریکایی است که در سال 1968 توسط رابرت نویس و گوردن مور در دره سیلیکون ایالت کالیفرنیا تاسیس گردید.



اینتل که در حال حاضر قدرتمندترین تولید کننده پردازنده های کامپیوتری می باشد، فعالیت خود را با تولید نیمه رسانه ها که بنیان اصلی قطعات الکترونیک است آغاز کرد. همچنین بسیاری از تکنولوژی های جدید و نوآوری ها در زمینه پردازنده ها و مدارات مجتمع (IC) توسط همین شرکت ایجاد می گردد. اینتل در زمینه شبکه نیز همکاری بسیار نزدیکی با دیگر برندها برای به وجود آوردن پروتکل های استاندارد و فراگیر داشته است. از جمله می توان به همکاری اینتل با زیراکس و DEC برای توسعه Ethernet اشاره نمود.

جهت بازدید از وب سایت اینتل، می توانید به آدرس <http://www.intel.com> مراجعه نمایید.

دره سیلیکون (Silicon Valley)

دره سیلیکون (Silicon Valley) نام رایج ولی غیر رسمی منطقه ای خوش آب و هوا در حدود ۷۰ کیلومتری جنوب شرقی شهر سانفرانسیسکو واقع در ایالت کالیفرنیا در کشور امریکا می باشد. این دره از لحاظ کشاورزی منطقه ای غنی بوده به حدی که تا اواخر جنگ جهانی دوم باعث رونق صنایع غذایی در منطقه گردیده بود.

اما از آنجا که این دره در نزدیکی دانشگاه استانفورد قرار داشت، سرنوشت این دره دگرگون گردید. دانش آموختگان دانشگاه استانفورد با ایجاد شرکت هایی در زمینه الکترونیک و کامپیوتر باعث ایجاد یک منطقه صنعتی در این دره گردیدند. نام سیلیکون اولین بار در سال ۱۹۷۱ توسط یک روزنامه نگار به دلیل تعدد شرکت های تولید کننده قطعات الکترونیکی که سیلیکون ماده اصلی تشکیل دهنده آنهاست، بر این دره گذارده شد.

شرکت hp اولین شرکتی بود که در سال ۱۹۳۷ کار خود را در گاراژی واقع در دره سیلیکون آغاز کرد. اما در حال حاضر دره سیلیکون در بر گیرنده بزرگترین و پرآوازه ترین شرکت های تولید کننده صنایع الکترونیک و کامپیوتر می باشد. به نوعی می توان گفت امروزه مبدا ایجاد بسیاری از تکنولوژی ها و نوآوری ها در جهان، دره سیلیکون می باشد.

از جمله شرکت های مهم واقع در دره سیلیکون می توان از Apple، Intel، hp، Cisco، AMD، Adobe، ASUS، Yahoo نام برد. جالب آنکه اکثر شرکت های بزرگ کامپیوتری دیگر که دفتر مرکزی آنها در شهر یا حتی کشور دیگری قرار دارد، برای عقب نماندن از کورس تکنولوژی، حداقل دارای دفتر نمایندگی در دره سیلیکون می باشند.

فصل دوم

مدل و پروتکل شبکه

مبحث اول: مدل مرجع شبکه

مبحث دوم: پروتکل TCP/IP

مبحث سوم: پروتکل IPv6

✓ مبحث اول

مدل مرجع شبکه

مدل OSI^۱ (Open Systems Interconnection)

در سال 1984 سازمان ISO جهت ایجاد مدلی استاندارد برای پروتکل های شبکه کامپیوتری، اقدام به معرفی مدل OSI نمود. این مدل که به عنوان مدل مرجع برای عملیات ارتباطات شبکه ای مورد استفاده قرار می گیرد از هفت لایه برای تشریح فرآیندهای مربوط به ارتباطات استفاده می کند.

شکستن وظایف شبکه به قسمت های کوچکتر که در اینجا "لایه" نامیده می شوند، باعث می شود مجموعه ای از پروتکل های پیچیده به قسمت های کوچک تقسیم شده تا بحث در مورد مفاهیم، نحوه اجرا و پیاده سازی و مهمتر از همه اشکال زدایی را آسانتر نماید. همچنین این نوع تقسیم بندی باعث می شود که هر کارشناس و یا شرکت سازنده بتواند تمرکز خود را روی لایه مورد نظر گذاشته و محصول مربوطه را بصورت مستقل پیاده سازی نماید و پیاده سازی لایه های دیگر را بر عهده سایر متخصصین و شرکت ها گذارد.

ساختار مدل OSI

تشریح کامل مدل OSI می تواند وقت گیر و حوصله سربر باشد ولی با توجه به مرجع بودن این مدل، به قدر نیازمان در این کتاب، به توضیح مختصری از لایه ها بسنده می کنیم.

• لایه اول: لایه فیزیکی

لایه فیزیکی مربوط به اتصالات شبکه است که در مورد خصوصیات رسانه انتقال بحث می کند. این لایه وظیفه انتقال بیت ها از طریق کانال های مخابراتی را بر عهده دارد. مسائل طراحی در این لایه عمدتاً از نوع فیزیکی، جریان الکتریکی، تایمینگ، مدولاسیون و رسانه فیزیکی انتقال است. واحد داده در این لایه "Bit" می باشد.

^۱ بعضی از علمای اهل فن آنرا "اُزی" و برخی دیگر "اُاس آی" تلفظ می کنند.

- **لایه دوم: لایه پیوند داده**

این لایه نحوه تحویل داده از طریق یک لینک، توسط پروتکل‌های وابسته به نوع رسانه را مشخص می‌کند. فریم بندی داده‌ها، رفع خطاهای فیزیکی، هماهنگی سرعت بین گیرنده و فرستنده از وظایف این لایه است. واحد داده در این لایه "Frame" است.

- **لایه سوم: لایه شبکه**

از وظایف این لایه میتوان به کنترل عملکرد زیر شبکه، مسیر یابی، آدرس دهی منطقی و تحویل پکت‌ها از یک نقطه انتهایی به نقطه انتهایی دیگر^۱ اشاره نمود. این لایه یکی از مهمترین و پر کاربردترین لایه‌ها در مباحث مربوط به شبکه بوده که برای قورت دادن شبکه جزء لاینفک لقمه بزرگ شما می‌باشد. واحد داده در این لایه "Packet" می‌باشد.

- **لایه چهارم: لایه انتقال**

این لایه مسئول پشتیبانی کنترل جریان داده‌ها، بمنظور تقسیم بلوک‌های بزرگ داده به قسمت‌های کوچکتر در سمت ارسال کننده و یکپارچه کردن اطلاعات دریافتی مربوط به هر برنامه در سمت گیرنده و همچنین بررسی خطا و جبران آن می‌باشد. واحد داده در این لایه "Segment" می‌باشد.

- **لایه پنجم: لایه جلسه**

جلسه به مکالمات شکل گرفته بین دو سیستم انتهایی گفته می‌شود؛ که این لایه وظیفه برقراری، مدیریت و خاتمه آنرا بر عهده دارد. با نظارت این لایه بر جلسات، می‌توان ابتدا از جابجایی کامل مکالمات هر دو طرف اطمینان حاصل کرد و سپس داده را به لایه نمایش ارائه داد. واحد داده در لایه پنجم "Data" می‌باشد.

- **لایه ششم: لایه نمایش**

این لایه وظیفه مدیریت ساختار پیام‌ها را برای انتقال از لایه کاربرد به لایه‌های پایین تر برعهده دارد؛ و همچنین مدیریت ساختار دیتا از لایه‌های پایین تر به لایه کاربرد. واحد داده در لایه ششم "Data" می‌باشد.

- **لایه هفتم: لایه کاربرد**

برنامه‌های کاربردی نظیر مرورگرهای اینترنتی، برنامه‌های مدیریت ایمیل، انتقال فایلها در این لایه قرار می‌گیرند و به صورت کلی واسط بین کاربر و دنیای شبکه می‌باشد. واحد داده در لایه هفتم نیز "Data" می‌باشد.

¹ End-to-End

در جدول زیر برخی از پروتکل های مورد استفاده در لایه های مختلف OSI نام برده شده است.

OSI model
7. Application layer
NNTP / SIP / SSI / DNS / FTP / Gopher / HTTP / NFS / NTP / SMPP / SMTP / SNMP / Telnet / DHCP / (more)
6. Presentation layer
MIME / XDR / ASCII / PICT / GIF / JPEG / MIDI / MPEG
5. Session layer
Named pipe / NetBIOS / SAP / PPTP / RTP / SOCKS / SPDY / TLS/SSL
4. Transport layer
TCP / UDP / SCTP / DCCP / SPX
3. Network layer
IP (IPv4 & IPv6) / ARP / ICMP / IPsec / IGMP / IPX / AppleTalk
2. Data link layer
ATM / SDLC / HDLC / CSLIP / SLIP / GFP / PLIP / IEEE 802.2 / LLC / L2TP / IEEE 802.3 / Frame Relay / ITU-T G.hn DLL / PPP / X.25
1. Physical layer
EIA/TIA-232 / EIA/TIA-449 / ITU-T V-Series / I.430 / I.431 / PDH / SONET / SDH / DSL / IEEE 802.3 / IEEE 802.11 / IEEE 802.15 / IEEE 802.16 / IEEE 1394 / USB / Bluetooth / RS-232 / RS-449

مبحث دوم ✓

پروتکل TCP/IP

:TCP/IP (Transmission Control Protocol / Internet Protocol)

شرکت های مختلفی همچون Novell، IBM، DEC و¹ ARPA پروتکل هایی را برای ارتباطات شبکه ای معرفی نموده و تجهیزات و نرم افزارهایی را بر پایه این پروتکلها به بازار عرضه نمودند. به دلیل استاندارد نبودن هیچ یک از این پروتکلها، تجهیزات ساخته شده شرکت های مختلف با یکدیگر سازگاری² نداشتند و همین امر موجب می شد که حتی پس از راه اندازی یک شبکه بر اساس یک برند خاص، در زمان توسعه شبکه، تعویض قطعات و یا بروز رسانی تجهیزات، شما همچنان با محدودیت روبرو باشید. این محدودیت بیش از همه وقتی کارشناسان را آزرده خاطر می کرد که نیاز به کاری مثل اشتراک گذاری فایل بین دو سیستم با دو برند متفاوت را داشتند.

OSI	TCP/IP	NetWare
Application	Application	HTTP, SMTP, POP3, VoIP
Presentation		
Session	Transport	SPX
Transport	Internet	IPX
Network	Network Access	Mac Protocols
Data Link		
Physical		

هر چند که بعضی از شرکتها مثل Novell و IBM سعی کردند با ارائه مدل های جدیدتر شبکه بین بعضی از سیستم های مختلف اشتراکاتی را بوجود آورند، اما مشکلات بسیار زیاد نبود یک

¹ ARPA موسسه تحقیقاتی وابسته به وزارت دفاع ایالات متحده می باشد.

² Compatibility

پروتکل استاندارد، بالاخره باعث شد بین علمای اهل فن تجمیع نظر بوجود آمده و بر سر یک پروتکل به توافق برسند. آن پروتکل چیزی نبود جز پروتکل محبوب و جامع TCP/IP که پیش از این توسط موسسه تحقیقاتی ARPA به نام مدل DOD¹ معرفی و شبکه ARPANet نیز بر اساس آن شکل گرفته بود.

ساختار مدل TCP/IP

مدل TCP/IP شامل مجموعه ای از پروتکل های تعریف شده توسط نیروی ویژه مهندسی اینترنت می باشد که در قالب استاندارد RFC 1180 منتشر شده است. این پروتکل ها می توانند باعث برقراری ارتباط بین کامپیوترها (فارغ از برند آنها) در شبکه گردند. در بعضی از منابع شبکه مدل TCP/IP را در پنج لایه تعریف می کنند؛ اما مدل DOD که TCP/IP بر پایه آن شکل گرفته، هفت لایه مدل OSI را در چهار لایه خلاصه و تعریف می نماید که در ادامه هر لایه به اختصار توضیح داده می شود.

• لایه اول: لایه واسط شبکه

این لایه دربرگیرنده وظایف لایه اول و دوم مدل OSI است و دارای تعریفی مشابه این دو لایه نیز می باشد. این لایه وظیفه انتقال داده در بستر فیزیکی شبکه را بر عهده دارد. از جمله تعریف نوع سوکت، نحوه کابل بندی، سطوح ولتاژ و کانکتورها جهت ارتباطات فیزیکی شبکه توسط این لایه تعریف می شوند.

• لایه دوم: لایه اینترنت

لایه اینترنت متناظر لایه سوم مدل OSI است. پروتکل اینترنت (IP) که جهت آدرس دهی منابع شبکه استفاده می شود، در این لایه تعریف گشته است. در همین مبحث به توضیحات بیشتری در مورد IP خواهیم پرداخت.

• لایه سوم: لایه انتقال

لایه فوق متناظر لایه چهارم مدل OSI است و عهده دار همان مسئولیت پشتیبانی کنترل جریان داده ها، بررسی خطا و جبران آن می باشد.

• لایه چهارم: لایه کاربرد

این لایه تلفیق لایه های پنجم، ششم و هفتم مدل OSI می باشد. تمامی برنامه ها و ابزارهای کاربردی در این لایه تعریف می شوند.

¹ Department of Defense (DOD) Model

در جدول زیر برخی از پروتکل های مورد استفاده در هر لایه نشان داده شده است.

TCP/IP model
4. Application layer
BGP / DHCP / DNS / FTP / GTP / HTTP / IMAP / IRC / LDAP / MGCP / NNTP / NTP / POP / RIP / RPC / RTP / RTSP / SDP / SIP / SMTP / SNMP / SOAP / SSH / Telnet / TLS/SSL / XMPP
3. Transport layer
TCP / UDP / DCCP / SCTP / RSVP / ECN
2. Internet (Network) layer
IP (IPv4, IPv6) / ICMP / ICMPv6 / IGMP / IPsec
1. Network Access layer
ARP / InARP / NDP / OSPF / Tunnels (L2TP) / PPP / ISDN / FDDI

پروتکل TCP/IP دارای گستردگی مفاهیم و پروتکل‌های گوناگونی می باشد که برای شرح آن کتابهایی مخصص به این موضوع نگاشته شده و مقالات فراوانی نیز منتشر گشته است. در صورت نیاز میتوانید به آن منابع رجوع کنید!

نکته:

یکی از مهمترین این لایه ها برای کارشناسان شبکه، لایه سوم مدل OSI یا لایه دوم مدل TCP/IP است. در این کتاب از این پس، این لایه را لایه شبکه نامیده و به دلیل قرار گرفتن آن در مرتبه سوم مدل OSI، تجهیزاتی که در این لایه کار می کنند را تجهیزات لایه سه می نامیم. مهم ترین پروتکل استاندارد که در لایه شبکه کار می کند و شبکه اینترنت بر اساس آن شکل گرفته، پروتکل اینترنت یا همان IP (Internet Protocol) می باشد. اولین نسخه عملیاتی این پروتکل، IPv4 بود که در سال های اخیر به دلیل زیاد شدن کاربران اینترنت و نیاز به تعداد بیشتری آدرس IP، کارشناسان را مجبور به بروز رسانی این پروتکل نمود که نتیجه این بروز رسانی معرفی IPv6 شد. البته در حال حاضر IPv6 بصورت عمومی و اجباری در جهان استفاده نمی گردد و همچنان IPv4 در دنیا و بالخصوص در ایران مورد استفاده قرار می گیرد.

پروتکل IPv4

اگر شما بخواهید از تهران با یکی از دوستان خود در یک کشور خارجی صحبت کنید، گوشی تلفن خود را برداشته و تلفن دوست عزیزتان را شماره گیری می کنید. مثلاً اگر دوست شما در سفارت جمهوری اسلامی ایران در کشور فرانسه و شهر پاریس کار می کند شما باید شماره ای شبیه ۰۰۳۳-۱-۴۰۶۹۷۹۰۰ را داشته باشید. یک سوال! مخابرات چطور متوجه می شود این شماره ای که شما گرفتید را باید به چه کسی و در کجای دنیا متصل کند؟ حتماً مخابرات مراحل زیر را انجام می دهد:

- ۱- مخابرات با توجه به شماره گیری دو صفر ابتدای شماره متوجه می شود که این یک تلفن خارج از شبکه محلی است.
 - ۲- شماره ۰۰۳۳ طبق قراردادی بین المللی متعلق به کشور دوست و برادر! فرانسه است. پس مخابرات درخواست شما را به شرکت مخابرات فرانسه تحویل میدهد.
 - ۳- بچه های شرکت مخابرات فرانسه با توجه به قسمت دوم شماره، یعنی عدد ۱، متوجه می شوند که شماره مربوط به شهر پاریس است، پس درخواست شما را برای همکاران پایتخت نشین خود ارسال می کنند.
 - ۴- حالا بچه های شرکت مخابرات پاریس متوجه می شوند که شماره ۴۰۶۹۷۹۰۰ متعلق به سفارت جمهوری اسلامی ایران است و درخواست مکالمه شما را با سفارت برقرار می کنند. در نهایت شما می توانید یک مکالمه خصوصی دو طرفه با دوستان داشته باشید.
- پس ما برای مکالمه تلفنی نیاز به یک شماره تلفن منحصر بفرد که در آن کشور، شهر، محله و شخص مورد نظر مشخص شده باشد، داریم.
- کامپیوترها و دیگر تجهیزات شبکه هم برای تعامل با یکدیگر نیاز به یک آدرس منحصر بفرد در سراسر شبکه خواهند داشت. این آدرس دهی بر اساس پروتکل اینترنت انجام می شود و به آن آدرس آی پی می گویند. همانند شماره تلفن که مشخص کننده کشور و شهر است، آدرس های IP نیز از دو قسمت تشکیل شده تا بتوانند شبکه و میزبان مورد نظر را آدرس دهی نمایند.
- پروتکل IPv4 که در RFC 791 تعریف گشته است، یک آدرس ۳۲ بیتی بر مبنای دودویی (باینری)^۱ می باشد که به فرم ده دهی (دسیمال)^۲ و بصورت چهار Octet که با نقطه از هم جدا گردیده، نمایش داده می شود. هر Octet شامل یک عدد دسیمال متغیر از 0 تا 255 می باشد که نشان دهنده یک بایت (۸ بیت) آدرس بر مبنای دودویی می باشد.

¹ Binary

² Decimal

به دلیل اینکه کامپیوتر فقط صفر و یک را می شناسد، مبنای آدرس دهی به صورت دودویی می باشد. اما از آنجا که برای کارشناسان شبکه و کاربران استفاده از آدرس های باینری سخت و مشکل زا است، فرم نمایش آدرس IP بر مبنای ده دهی انجام می پذیرد.

نمونه یک آدرس IP بر مبنای باینری و دسیمال:

آدرس بر مبنای دودویی: 00001010 00000001 11110001 01000011
نمایش آدرس فوق به فرم ده دهی: 10.1.241.67

البته شکر خدا با وجود ماشین حساب و به لطف برنامه های آنلاین و قابل دانلود، امروزه مشکل خاصی در تبدیل این دو فرم به یکدیگر نخواهید داشت؛ بر عکس زمان ما!

انواع آدرس دهی در شبکه های IP

نحوه آدرس دهی در شبکه های IP به سه حالت زیر تقسیم می شود:

۱- آدرس دهی تک پخش (Unicast):

به هر رابط شبکه یک آدرس منحصر بفرد IP تخصیص داده می شود، این آدرس امکان برقراری ارتباط های یک به یک را در شبکه فراهم می نماید. در این صورت پیام فقط به آدرس مقصد مورد نظر ارسال می گردد.

۲- آدرس دهی همگانی (Broadcast):

آدرس دهی همگانی که به آن پخش همگانی نیز می گویند باعث می شود که یک پیام صادر شده از یک دستگاه به تمامی دستگاههای موجود در همان بخش (Segment) شبکه ارسال شود.

به عنوان مثال از پیام پخش همگانی برای ارسال درخواست هایی استفاده می شود که کلاینت اطلاعی از آدرس سرویس دهنده مورد نظر نداشته باشد. مثل درخواست دریافت آدرس IP، که کلاینت این درخواست را بصورت پخش همگانی ارسال می کند.

۳- آدرس دهی چند پخش (Multicast):

در صورتی که بخواهیم پیام ها فقط بین گروه خاصی از آدرس های شبکه منتقل شود، از پیام های چند پخش استفاده می کنیم.

از جمله کاربردهای پیام چند پخش می توان استفاده از این نوع پیام ها را در پروتکل های مسیریابی پویا^۱ و همچنین برنامه های چند رسانه ای^۲ نام برد.

¹ Dynamic Routing Protocols

² Multimedia

کلاس های IPv4

همانطور که قبلا اشاره شد، آدرس IP از دو قسمت شبکه و میزبان^۱ تشکیل شده است. طبق استاندارد RFC 1466 تعداد شبکه و میزبان پروتکل IP در ۵ کلاس آدرس دهی تعریف شده است. سه کلاس برای آدرس دهی در شبکه، یک کلاس برای پیام های Multicast و یک کلاس هم برای سازمان IETF در نظر گرفته شده است. فضای آدرس های اختصاص داده شده به هر کلاس در جدول زیر نمایش داده شده است:

کلاس	تعداد بیت شبکه	تعداد بیت میزبان	تعداد آدرس شبکه	تعداد آدرس میزبان	محدوده آدرسها
A	8	24	$2^7 - 2$	$2^{24} - 2$	1.0.0.0 126.0.0.0
B	16	16	$2^{14} - 2$	$2^{16} - 2$	128.1.0.0 191.254.0.0
C	24	8	$2^{21} - 2$	$2^8 - 2$	192.0.1.0 223.255.254.0
D	آدرسهای کلاس D برای اهداف Multicast رزرو گردیده است.				224.0.0.0 239.255.255.255
E	این رنج توسط IETF برای اهداف خاص رزرو گردیده است.				240.0.0.0 255.255.255.255

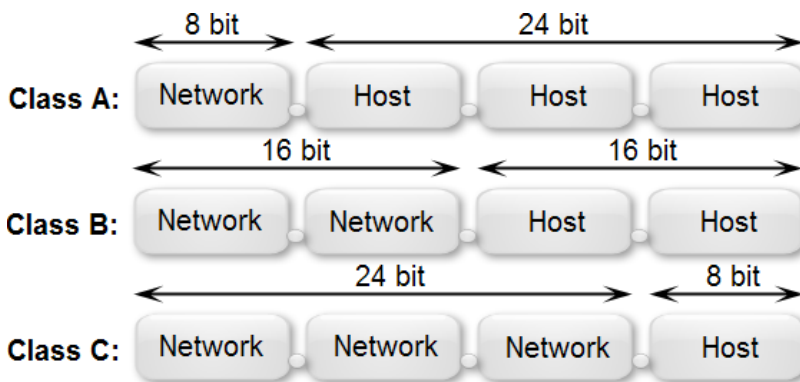

¹ Host

نکات مهم کلاس بندی آدرس های IP

- آدرس های IP شامل سه کلاس اصلی A, B و C می باشند.
- کلاس D آدرس های مورد استفاده برای پیام های Multicast می باشد.
- کلاس E توسط انجمن IETF برای پروژه های تحقیقاتی رزرو شده و در شبکه ها مورد استفاده قرار نمی گیرد.
- رنج آدرس 127.0.0.0 – 127.255.255.255 برای سیستم عامل رزرو شده است. از جمله می توان به آدرس 127.0.0.1 اشاره نمود که به عنوان آدرس Loopback یا Local host مورد استفاده قرار می گیرد. این رنج آدرس IP قابل مسیریابی در اینترنت نمی باشد.
- رنج آدرس 169.254.0.0 – 169.254.255.255 توسط نهاد IANA برای خصیصه ای^۱ به نام APIPA^۲ رزرو گردیده تا در مواقع ضروری مورد استفاده قرار گیرد. مواقع ضروری و قتیست که هیچ کس به درخواست های سیستم جهت دریافت آدرس IP جوابی نمی دهد و کاربر هم یا بلد نیست یا نمی خواهد که آدرس را بصورت دستی به سیستم خود اختصاص دهد. این خصوصیت بصورت پیش فرض در نسخه های مختلف سیستم عامل ویندوز فعال می باشد. این رنج آدرس IP قابل مسیریابی در اینترنت نمی باشد.
- اگر تمام بیت های مشخصه میزبان دارای ارزش "1" باشند، این آدرس به عنوان آدرس Broadcast مورد استفاده قرار می گیرد.
- اگر تمام بیت های مشخصه میزبان دارای ارزش "0" باشند، این آدرس به عنوان Network ID مورد استفاده قرار می گیرد.

آشنایی با Network Mask

Network Mask یک عدد دودویی ۳۲ بیتی شبیه آدرس IP می باشد که مشخص کننده تعداد بیت های استفاده شده برای شبکه (Net ID) می باشد. این عدد ۳۲ بیتی نیز همانند IP به فرم دهی و در چهار Octet نمایش داده می شود. توسط Net Mask می توان رنج آدرس های IP مورد استفاده در یک شبکه را مشخص نمود. تعداد 1 در این الگو مشخص کننده تعداد شبکه و تعداد 0 مشخص کننده تعداد میزبان می باشد.

¹ Feature

² Automatic Private IP Addressing

Network Mask کلاس های استاندارد در جدول زیر نمایش داده شده است:

کلاس A			
	Binary Mode	Decimal Mode	
Start	00000001 00000000 00000000 00000000	1.0.0.0	
End	01111110 00000000 00000000 00000000	126.0.0.0	
Subnet Mask	11111111 00000000 00000000 00000000	255.0.0.0	
کلاس B			
Start	10000000 00000001 00000000 00000000	128.1.0.0	
End	10111111 11111110 00000000 00000000	191.254.0.0	
Subnet Mask	11111111 11111111 00000000 00000000	255.255.0.0	
کلاس C			
Start	11000000 00000000 00000001 00000000	192.0.1.0	
End	11011111 11111111 11111110 00000000	223.255.254.0	
Subnet Mask	11111111 11111111 11111111 11111111 00000000	255.255.255.0	

انواع حالت نمایش Net Mask

بطور معمول نمایش Net Mask در کنار IP به یکی از دو روش زیر انجام می پذیرد:

۱- در این روش Net Mask را به فرم دهی کنار آدرس IP مورد نظر می نویسند:

Class A: 10.10.1.0 255.0.0.0
 Class B: 130.100.10.0 255.255.0.0
 Class C: 192.210.1.0 255.255.255.0

۲- در روش دوم تعداد بیت های با ارزش "1" موجود در Net Mask را در کنار آدرس

IP مورد نظر می نویسند. به این عدد که نشان دهنده تعداد 1 های تعلق گرفته به شبکه

می باشد Prefix گفته می شود. برای مثال در کلاس A که Net Mask در حالت باینری

دارای ۸ بیت اول با ارزش "1" است را به این صورت نمایش می دهند:

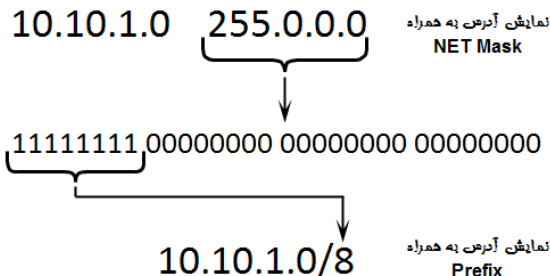

زیر شبکه سازی (Subnetting)

همانطور که در قسمت قبل توضیح داده شد، آدرس های IP در سه کلاس متفاوت با طول بیت های از پیش مشخص شده جهت تعیین تعداد شبکه و تعداد میزبان تقسیم بندی شده اند. اگر شبکه ای که شما مسئول راه اندازی آن هستید دارای تعداد شبکه و میزبان نزدیک به یکی از این سه کلاس باشد، شما آدم خوش شانسی هستید و می توانید به راحتی از یک یا چند رنج آدرس از کلاس مورد نظر استفاده کنید. اما اگر تعداد شبکه و میزبان مورد نظر شما با هیچ یک از این سه کلاس همخوانی نداشت، چه کاری انجام می دهید؟

برای رفع ایراد فوق، از روشی به نام زیر شبکه سازی یا همان Subnetting استفاده می شود. در این روش شما می توانید یک رنج آدرس از هر کلاس را به تعداد شبکه و میزبان کوچکتر تقسیم کنید. در این صورت نیز همچنان قوانین کلاس A، B و C برقرار است، اما یک شبکه با کلاس های فوق به تعدادی زیر شبکه مستقل از یکدیگر تبدیل شده اند. پس از انجام عملیات Subnetting، با نمایش Subnet Mask در کنار آدرس IP مورد نظر، می توان تعداد شبکه، تعداد میزبان، Net ID و آدرس پخش همگانی زیر شبکه مورد نظر را متوجه شده و از آن استفاده نمود.

نحوه محاسبه Subnetting

همانطور که گفته شد ما دارای سه کلاس اصلی آدرس IP هستیم، فراموش نکنید که قوانین این کلاسها همیشه پابرجا می ماند. ما در بحث Subnetting با کم کردن بیت های مربوط به میزبان و اختصاص دادن آن به بیت های شبکه، باعث بوجود آمدن زیر شبکه هایی می شویم که تعداد آنها وابسته به بیت های جا به جا شده می باشد. با این عمل تعداد میزبان های کلاس جدید نسبت به حالت کلاس استاندارد کمتر خواهد شد. یاد ضرب المثل قدیمی "از میزبان کم کن و بر شبکه افزای" افتادم!!!

به عنوان مثال، فرض بفرمایید یک رنج آدرس IP از کلاس A بصورت 20.0.0.0 255.0.0.0 به سازمان شما اختصاص داده شده است. در این صورت ما دارای یک عدد شبکه و تعداد 2 - 2²⁴ عدد میزبان هستیم. حال اگر سازمان شما دارای ۱۰ ساختمان در سراسر ایران باشد، پس قاعدتا نیاز به حداقل ۱۰ عدد زیر شبکه خواهید داشت. برای تقسیم کلاس فوق به ده زیر شبکه توسط مکانیزم Subnetting، باید تعدادی بیت از بیت های مربوط به میزبان برداشته و دو دستی تقدیم قسمت شبکه نمائیم. در مرحله اول Subnet Mask ما بر مبنای دودویی به این صورت است :

11111111 00000000 00000000 00000000

حال اگر ما ۳ بیت از میزبان کم کنیم و به شبکه بیافزاییم، می شود: $2^3 = 8$. یعنی ما می توانیم ۸ زیر شبکه داشته باشیم. با توجه به اینکه ما حداقل به ۱۰ زیر شبکه نیاز داریم پس یک بیت دیگر هم قرض می گیریم: $2^4 = 16$. خوب در این حالت تعداد زیر شبکه های موجود آمده می تواند حداقل تعداد شبکه مورد نیاز ما را پوشش دهد. با تخصیص 4 بیت بیشتر به شبکه، Subnet Mask به صورت زیر در می آید:

$$11111111 \ 11110000 \ 00000000 \ 00000000 = 255.240.0.0 = /12$$

پس از انجام مراحل فوق، یک رنج آدرس IP کلاس A خواهیم داشت که با تغییر بیت های مربوط به شبکه، آنرا به 16 زیر شبکه به صورت زیر تقسیم کرده ایم:

شبکه های مشتق شده از 20.0.0.0 255.240.0.0 یا به عبارتی 20.0.0.0/12			
20.0.0.0/12	20.1.0.0/12	20.2.0.0/12	20.3.0.0/12
20.4.0.0/12	20.5.0.0/12	20.6.0.0/12	20.7.0.0/12
20.8.0.0/12	20.9.0.0/12	20.10.0.0/12	20.11.0.0/12
20.12.0.0/12	20.13.0.0/12	20.14.0.0/12	20.15.0.0/12

با این عمل هنرمندانه ای که انجام دادیم، حالا ما از یک رنج آدرس IP، توانسته ایم $2^4 = 16$ زیر شبکه و تعداد $2^{20} - 2$ میزبان به ازای هر زیر شبکه داشته باشیم. شاید با دیدن $2^{20} - 2$ ، این سوال برایتان پیش بیاید که دلیل 2- چیست؟ همانطور که قبلا گفتیم اولین آدرس IP به عنوان معرف شبکه (Net ID) و آخرین آدرس هر Subnet مربوط به پخش همگانی (Broadcast) همان زیر شبکه می باشد. به همین دلیل این دو آدرس قابل اختصاص به میزبان خاصی در شبکه نیستند. و اگر سوال پیش بیاید که چرا برای زیر شبکه ها از 2- استفاده نکردید، فقط اجمالا حضورتان عرض می کنم به دلیل خاصیت IP Subnet Zero؛ ولی تشریح بیشتر آن را در فصل های بعد تقدیم حضورتان می کنم.

Wildcard Mask

نوعی ماسک شبکه می باشد که در نوشتن Access List ها و بعضی از پروتکل های مسیریابی مثل OSPF به جای Subnet Mask مورد استفاده قرار می گیرد. ماسک Wildcard کاملا بر عکس Subnet Mask می باشد. به این معنی که تمام 0 های Subnet Mask به 1 و تمام 1 ها به 0 تبدیل می شوند. به عنوان مثال، اگر Subnet Mask شبکه ای برابر 255.255.252.0 باشد، ماسک Wildcard آن بصورت 0.0.3.255 خواهد بود.

Subnet Mask

Binary: 11111111.11111111.11111100.00000000 ==> Decimal:255.255.252.0

Wildcard Mask

Binary: 00000000.00000000.00000011.11111111 ==> Decimal:0.0.3.255

آدرس های عمومی و خصوصی

نهاد تخصیص آدرس های اینترنت (IANA)، آدرس های IP را به دو قسمت آدرس های عمومی (Public) و آدرس های خصوصی (Private) تقسیم بندی می نماید.

۱- آدرس های عمومی:

سازمان IANA وظیفه اختصاص آدرس های IP منحصر بفرد به تمام کاربران اینترنت را بر عهده دارد. این آدرسها که باید در سراسر جهان یکتا باشد در اختیار موسسات مجاز قرار گرفته تا آنها نیز این آدرسها را به کاربران اختصاص دهند. این آدرس ها به دلیل داشتن قابلیت مسیریابی سراسری در اینترنت قابلیت تکرار یا اختصاص به چند کاربر یا سازمان را ندارند. به دلیل اینکه میزبان های دارای آدرس های فوق برای اعضای اینترنت قابل دسترسی هستند، این آدرس ها را آدرس های عمومی یا Public می نامند.

۲- آدرس های خصوصی:

از آنجا که سازمان ها و یا کاربران برای دریافت IP باید متحمل پرداخت هزینه گردند و از طرف دیگر با توجه به محدودیت تعداد آدرس های IP، امکان اختصاص آدرس IP به تمام کاربران در سراسر جهان نیز مقدور نمی باشد. لذا سازمان IANA از هر کلاس A، B و C یک رنج آدرس را برای شرکت ها و شبکه های خصوصی اختصاص داده است. به دلیل اینکه این سه رنج آدرس IP قابلیت آدرس دهی و مسیریابی در اینترنت را ندارند و فقط در شبکه های خصوصی می توانند مورد استفاده قرار بگیرند، با نام آدرس های خصوصی یا Private شناخته می شوند.

در جدول زیر لیست آدرس های خصوصی نمایش داده شده است.

Class	IP / Netmask	Start / End IP Address
A	10.0.0.0	10.0.0.0
	255.0.0.0	10.255.255.255
B	172.16.0.0	172.16.0.0
	255.255.0.0	172.31.255.255
C	192.168.0.0	192.168.0.0
	255.255.255.0	192.168.255.255

دروازه (Gateway)

یک شبکه برای ارتباط با شبکه های دیگر نیاز به یک درگاه ورودی و خروجی دارد که به آن Gateway می گویند. در واقع Gateway یک آدرس IP می باشد که بر روی یک اینترفیس به عنوان دروازه اصلی ورود و خروج به آن شبکه تنظیم گردیده است. وظیفه Gateway در شبکه بر عهده تجهیزاتی گذارده می شود که توانایی کار در لایه سوم مدل OSI را داشته باشند.

پروتکل کنترل انتقال (TCP)

پروتکل کنترل انتقال (Transmission Control Protocol) TCP، یکی از اصلی ترین پروتکل های مجموعه TCP/IP و یکی از دو مؤلفه اصلی این مجموعه است که در نهایت باعث بوجود آمدن پروتکل TCP/IP می شود. TCP پروتکلی اتصال گرا^۱ است که وظیفه اصلی آن اطمینان از صحت انتقال اطلاعات می باشد. همچنین این پروتکل، وظیفه کنترل جریان داده ها^۲ و جبران خطا را نیز بر عهده دارد.

پروتکل TCP به دلیل اتصال گرا بودن دارای مکانیسم تصدیق صحت اطلاعات توسط گیرنده بوده و همواره می توان از درستی انتقال اطلاعات توسط این پروتکل اطمینان حاصل نمود. البته یکی از معایب پروتکل های اتصال گرا استفاده بیشتر پهنای باند شبکه و کند تر بودن آن نسبت به سایر پروتکلها می باشد. نکته دیگر در مورد اتصالات TCP این است که به دلیل اتصال گرا بودن این پروتکل، امکان استفاده از آدرس های Broadcast و Multicast وجود ندارد.

این پروتکل از پیام ACK (Acknowledgment) برای تصدیق اطلاعات و از NACK (Negative acknowledgment) جهت رد صحت اطلاعات دریافتی، استفاده می نماید. پروتکل TCP توسط استاندارد RFC 793 تعریف گردیده است.

پروتکل UDP

پروتکل UDP (User Datagram Protocol) پروتکلی غیر اتصال گرا^۳ می باشد که توسط RFC 768 و در لایه انتقال تعریف گردیده است. از نظر سرعت UDP سریعتر از TCP عمل می کند، اما دارای قابلیت تصدیق اطلاعات نمی باشد.

¹ Connection-Oriented

² Sequence Number

³ Connection-Less

در برنامه های حساس به زمان و یا در موارد نیاز به انتقال سریع اطلاعات بدون نیاز به سطح بالایی از اطمینان، می توان از UDP استفاده نمود. همچنین UDP قابلیت کار با آدرس های پخش همگانی (Broadcast) و چند پخشی (Multicast) را نیز دارد که همین امر موجب استفاده از این پروتکل در برنامه هایی نظیر ویدئو تحت شبکه، گردیده است.

پورت (Port)

در بحث شبکه های کامپیوتری، پورت به معنای درگاه ورودی یا خروجی مورد استفاده توسط پروتکل ها و نرم افزارهای مختلف می باشد. ممکن است بر روی شبکه شما چندین برنامه که از پروتکل TCP یا UDP استفاده می کنند، بطور همزمان اجرا شده باشند. در صورت وجود نداشتن پورت، بین برنامه ها تصادم بوجود آمده و باعث اختلال در شبکه می گردد. اما در صورت استفاده هر برنامه از یک پورت خاص، تمام برنامه ها و پروتکل ها بدون ایجاد هیچ مشکلی بر روی شبکه اجرا خواهند شد. اهمیت مشخص نمودن شماره پورت مبدا و مقصد در پروتکل های مورد استفاده در لایه انتقال، مطابق با درجه اهمیت مشخص نمودن آدرس IP مبدا و مقصد می باشد. پورت ها در RFC 6335 تعریف گردیده است و شامل اعداد 1 تا 65535 بوده که جهت اختصاص به پروتکل ها، به ۳ رنج زیر تقسیم می شوند:

۱- از شماره 1 تا 1023 ، برای پروتکل های استاندارد شده توسط IETF، تخصیص داده شده است.

۲- از شماره 1024 تا 49151، بنا به درخواست شرکت ها و یا اشخاص از IANA، برای پروتکل های ایجاد شده توسط آنها در نظر گرفته می شود.

البته لازم به ذکر است که این تخصیص پورت از طرف IANA، به معنای قبول پروتکل مورد نظر جهت استاندارد سازی و یا تایید آن برای استفاده کاربران نمی باشد.

۳- از شماره 49152 تا 65535، محدوده ای است که توسط IANA ثبت نمی شود و جهت استفاده های پویا و موقتی کاربران و نرم افزارها در نظر گرفته شده است.

جدول زیر شامل لیست تعدادی از پورت های اختصاص داده شده به پروتکل های مختلف می

باشد:

Port	TCP	UDP	Description
20	TCP	UDP	FTP data transfer
21	TCP		FTP control (command)

Port	TCP	UDP	Description
22	TCP	UDP	<u>Secure Shell (SSH)</u>
23	TCP	UDP	<u>Telnet</u> protocol
25	TCP		<u>Simple Mail Transfer Protocol (SMTP)</u>
80	TCP		<u>Hypertext Transfer Protocol (HTTP)</u>
110	TCP		<u>Post Office Protocol v3 (POP3)</u>
115	TCP		<u>Simple File Transfer Protocol (SFTP)</u>
443	TCP		<u>HTTPS (Hypertext Transfer Protocol over SSL/TLS)</u>
514		UDP	<u>Syslog</u> —used for system logging
520		UDP	<u>Routing Information Protocol (RIP)</u>
554	TCP	UDP	<u>Real Time Streaming Protocol (RTSP)</u>
990	TCP	UDP	<u>FTPS Protocol (control): FTP over TLS/SSL</u>
991	TCP	UDP	NAS (<u>Netnews Administration System</u>)
992	TCP	UDP	<u>TELNET</u> protocol over <u>TLS/SSL</u>
993	TCP		<u>Internet Message Access Protocol over SSL (IMAPS)</u>

شماره پروتکل (Protocol Number)

در سرآیند^۱ پروتکل IPv4، فیلدی ۸ بیتی با نام Protocol وجود دارد که از آن برای شناسایی پروتکل سطح بعدی استفاده می شود. عدد مورد استفاده در این فیلد، شماره پروتکل یا Protocol Number، نامیده می شود.

عدد Protocol Number توسط IANA به پروتکل ها اختصاص داده می شود و لیست آن توسط RFC 5237 منتشر می گردد. برای مثال می توان به پروتکل های زیر اشاره نمود:

- ICMP : Protocol Number 1
- IGMP : Protocol Number 2
- TCP : Protocol Number 6
- L2TP : Protocol Number 115

لازم به ذکر است بیشترین استفاده از Protocol Number، در پیکربندی تجهیزات امنیت شبکه می باشد.

¹ IP header

مبحث سوم

پروتکل IPv6

پروتکل IPv6

در زمان شروع به کار IPv4، هیچ کس فکر نمی کرد که شبکه اینترنت بر اساس این پروتکل با سرعتی دور از ذهن تا به این حد گسترش پیدا کرده و روز به روز به تعداد کاربران این شبکه در سرتاسر جهان افزوده شود، تا حدی که اختصاص آدرس IP را به کاربران جدید غیر ممکن سازد. اما امروز ما به لحظه تمام شدن آدرس های IP خیلی خیلی نزدیک شده ایم. به همین علت راهی جز کوچ اجباری از پروتکل قدیمی ولی محبوب IPv4 به یک پروتکل جدید با ظرفیت آدرس دهی بالاتر برای ما باقی نمانده است.

انجمن IETF با تجدید نظر در نسخه IPv4، نسخه جدید را با نام (Internet Protocol version 6) IPv6 همراه با قابلیت های جدید، توسط RFC 2460 تعریف و ارائه نمود.

پروتکل IPv6 امکان استفاده از آدرس 128 بیتی را در اختیار ما قرار می دهد. این آدرس که بر مبنای دودویی می باشد، در قالب ۸ گروه ۱۶ بیتی جدا شده توسط کاراکتر " : " و به فرم شانزده شانزدهی^۱ نمایش داده می شود. در IPv6 این گروه های ۱۶ بیتی "Hextet" نامیده می شوند. (بماند که فرآیند این نام گذاری باعث ایجاد یک پیش نویس RFC نیز گردید.)^۲

نمونه ای از آدرس IPv6 در قالب دودویی و تبدیل آن به شانزده شانزدهی در ادامه آمده است. آدرس در قالب دودویی :

```
0010000000000001:110110001000:001000000000:001100000000:010000000000:  
010100000000:0001001000110100:0101011001111000
```

اگر بخواهیم آدرس دودویی فوق را در قالب شانزده شانزدهی نشان دهیم، بصورت زیر خواهد بود:

```
2001:D88:200:300:400:500:1234:5678
```

¹ Hexadecimal

² <http://tools.ietf.org/html/draft-denog-v6ops-addresspartnaming-04>

پروتکل IPv4 تنها می تواند تعداد $2^{32} = 4,294,967,296$ عدد آدرس منحصر به فرد را به کاربران اینترنت اختصاص دهد، یعنی کمتر از هر نفر یک عدد آدرس IP (با توجه به جمعیت جهان در سال ۲۰۱۲). اما با توجه به 128 بیتی بودن IPv6، تعداد آدرس های آن می تواند $2^{128} = 340,282,366,920,938,463,374,607,431,768,211,456$ عدد باشد. با این حساب برای همان تعداد جمعیت^۱، می توان به ازاء هر نفر در حدود 4.8×10^{28} عدد آدرس IP اختصاص داد. به عبارت دیگر به هر نفر از جمعیت زمین می توان بیش از تعداد کل آدرس های IPv4، آدرس IPv6 اختصاص داد. تمام شدن این تعداد آدرس تا آخر دنیا هم بعید به نظر می رسد. البته بماند که زمان تصویب IPv4 هم ۴ نفر پروفیسور! مثل ما فکر می کردند که آدرس های ۳۲ بیتی هم تا آخر دنیا ادامه پیدا می کنه!

ویژگیهای IPv6

پروتکل IPv6 دارای خصوصیات بارزی نسبت به نسخه قبلی خود می باشد که باعث بهبود عملکرد این پروتکل گردیده است. از مزایای این پروتکل میتوان به موارد زیر اشاره نمود:

- فضای آدرس دهی گسترده

با توجه به گسترش روز افزون دستگاه های با قابلیت اتصال به شبکه و افزایش جمعیت جهان و درخواست اتصال آنها به شبکه جهانی، نیاز به تعداد آدرس IP منحصر بفرد زیادی ایجاد شده است که نسخه ششم پروتکل اینترنت با آدرسی به طول ۱۲۸ بیت این نیاز را برطرف می سازد.

وجود فضای گسترده آدرس دهی در پروتکل IPv6، این پروتکل را در استفاده از ویژگی ترجمه آدرس شبکه (NAT/PAT)^۲ بی نیاز نموده است.

- آدرس دهی اتوماتیک در IPv6

پروتکل IPv6 دارای چند روش اختصاص آدرس بصورت پویا می باشد. این پروتکل ضمن امکان استفاده از DHCP، می تواند بدون حضور سرور DHCP و بصورت Stateless نیز آدرس دهی پویا را انجام دهد.

^۱ بر اساس اعلام اداره آمار آمریکا، جمعیت جهان در سال ۲۰۱۲ بیش از ۷ میلیارد نفر می باشد.

^۲ Network Address Translation / Port Address Translation

• امکان اجرای همزمان IPv6 و IPv4

برای ایجاد امکان همکاری بین هر دو نسخه این پروتکل و اجرای آنها در کنار هم، دو روش وجود دارد. اول پیکربندی همزمان هر دو پروتکل روی هر کدام از رابط های شبکه. دوم امکان استفاده از روش IPv6 over IPv4^۱، جهت حمل اطلاعات مربوط به IPv6 بر روی بستر ایجاد شده بر اساس پروتکل IPv4.

• Header ساده

هر چند که طول Header پروتکل IPv6 از IPv4 طولانی تر است، اما ساده تر بودن Header پروتکل IPv6 نسبت به IPv4 باعث بهبود عملکرد این پروتکل در شبکه گردیده است.

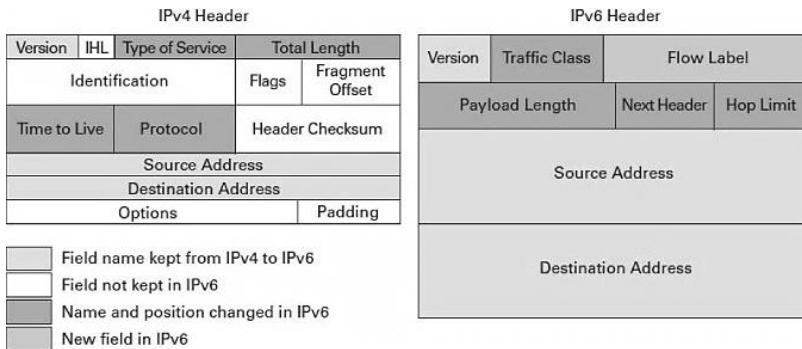

• امنیت

پروتکل IPv6 به صورت توکار^۲ از پروتکل امنیتی IPsec^۳ پشتیبانی می کند. با توجه به اجباری بودن استفاده از IPsec در پروتکل IPv6، تمامی شبکه های مبتنی بر IPv6 بصورت پیش فرض^۴ از IPsec استفاده می کنند که همین امر موجب بالا رفتن امنیت ارتباطات در این نوع شبکه ها گردیده است.

• پویایی (Mobility)

خاصیت پویایی امکان برقراری ارتباط بی سیم افراد با شبکه را ایجاد می نماید. این خاصیت امکان جا به جایی دستگاه های بی سیم متصل به شبکه را بدون قطع ارتباط فراهم می آورد. خاصیت Mobility بصورت توکار در IPv6 تعبیه شده است.

¹ RFC 3056

² Built-in

³ Internet Protocol Security

⁴ By Default

تبدیل آدرس دودویی به شانزده شانزدهی

برای تبدیل آدرس های دودویی به شانزده شانزدهی، باید هر چهار بیت Binary را توسط جدول زیر به یک عدد در مبنای شانزده شانزدهی تبدیل نمود:

Decimal	0	1	2	3	4	5	6	7	8	9	10	11	12	13	14	15
HEX	0	1	2	3	4	5	6	7	8	9	A	B	C	D	E	F
Binary	0000	0001	0010	0011	0100	0101	0110	0111	1000	1001	1010	1011	1100	1101	1110	1111

همانطور که ملاحظه می نمایید از عدد 10 تا 15 از حروف انگلیسی برای تبدیل شانزده شانزدهی استفاده می شود.

با توجه به اینکه هر Hextet آدرس IPv6 از 16 بیت عدد دودویی تشکیل شده است، برای تبدیل آن به آدرس شانزده شانزدهی باید هر 4 بیت آدرس (که به آن nibble گفته می شود) را به یک عدد شانزده شانزدهی تبدیل نمود:

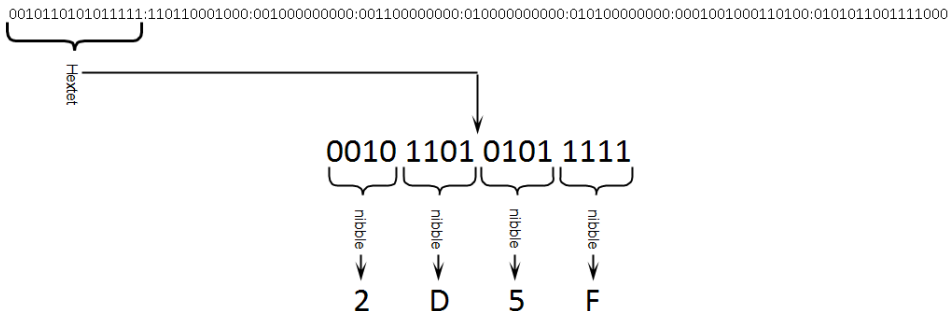

در نهایت تبدیل آدرس دودویی فوق به آدرس شانزده شانزدهی به صورت زیر خواهد بود:

2D5F:D88:200:300:400:500:1234:5678

ساختار آدرس IPv6

آدرس های IPv6 همانند آدرس های IPv4 دارای دو قسمت برای آدرس دهی شبکه و آدرس دهی میزبان می باشند.

آدرس های IPv6 دارای 128 بیت می باشند که بصورت پیش فرض 64 بیت آن برای قسمت Network Prefix و 64 بیت آن برای قسمت Interface Local مورد استفاده قرار می گیرد.

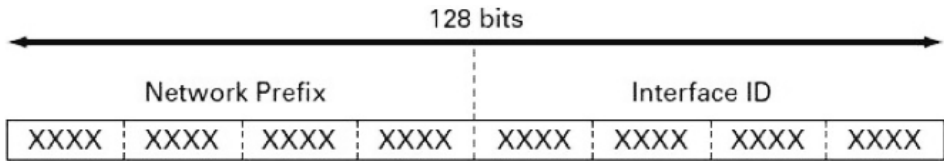

XXXX = 0000 through FFFF

در نحوه نوشتن آدرس های IPv6 در قالب شانزده شانزدهی به نکات زیر توجه نمایید:

- می توان از نوشتن اعداد صفر ابتدای هر Hextet صرف نظر کرد.
- تمامی فیلدهای 0 متوالی را می توان بصورت " :: " نوشت.
- برای مثال آدرس 090C:0000:0000:0000:0000:0000:0000:1 بصورت 90C::1 نیز نوشت.
- ویژگی فوق (استفاده از ::) فقط یک بار می تواند در یک آدرس مورد استفاده قرار گیرد. به عنوان مثال آدرس 090C:0000:0000:2001:0000:0000:0000:1 را می توان به یکی از دو صورت زیر نوشت:

90C::2001:0000:0000:0000:1

90C:0000:0000:2001::1

البته می توانید به جای نوشتن صفرهای متوالی در یک Hextet، فقط به نوشتن یک صفر بسنده کنید:

90C::2001:0:0:0:1

90C:0:0:2001::1

- در شبکه هایی که از هر دو پروتکل IPv4 و IPv6 استفاده می شود، می توان در نوشتن آدرس های IPv6 از شبیه سازی آدرس های IPv4 بهره برد. به دو طریق می توان آدرس های IPv4 را در آدرس های IPv6 شبیه سازی نمود: در روش اول که IPv6 Address Compatible IPv4 نامیده می شود، ۹۶ بیت اول آدرس مقدار 0 داشته و در ۳۲ بیت آخر آن، آدرس شبیه IPv4 نمایش داده می شود. در این حالت آدرس IPv4 مورد استفاده، باید آدرس منحصر به فرد باشد. در روش دوم IPv6 Address Mapped IPv4 نام دارد. در این روش به ۸۰ بیت اول مقدار 0 و ۱۶ بیت پس از آن، مقدار 1 داده می شود. ۳۲ بیت آخر نیز همانند روش قبلی وظیفه نمایش آدرس را بصورت IPv4 بر عهده دارد. به عنوان مثال به آدرس های زیر توجه کنید:

0:0:0:0:0:0:13.1.68.3

0:0:0:0:FFFF:129.144.52.38

آدرس های فوق را در حالت فشرده می توان به صورت زیر نوشت:

::13.1.68.3

::FFFF:129.144.52.38

نحوه نمایش Prefix در IPv6

همانطور که به یاد دارید در پروتکل IPv4 برای مشخص نمودن تعداد بیت های مربوط به شبکه از Subnet Mask و Prefix استفاده می شد. اما در پروتکل IPv6 چیزی شبیه به Subnet Mask وجود نداشته و برای مشخص کردن تعداد بیت های مربوط به شبکه، تنها از Prefix استفاده می شود. نحوه نمایش Prefix در پروتکل IPv6 به صورت زیر می باشد:

IPv6-Address / Prefix-Length

عبارت Prefix-Length، یک عدد بر مبنای ده دهی است که نشان دهنده تعداد بیت های اختصاص داده شده به شبکه می باشد.

به عنوان مثال به آدرس زیر توجه نمایید:

2001:0DB8:0:CD30:123:4567:89AB:CDEF نمایش آدرس IPv6

2001:0DB8:0:CD30: 123:4567:89AB:CDEF /60 نمایش آدرس به همراه Prefix

2001:0DB8:0:CD30:: /60 نمایش Subnet در IPv6

همانطور که در مبحث IPv4 گفتیم، پس از Subnetting آدرس ها، نمی توان از اولین و آخرین آدرس به دست آمده استفاده نمود. دلیل این اتفاق، استفاده از آدرس های مذکور به عنوان Net ID و Broadcast می باشد. اما در پروتکل IPv6 نه از Broadcast خبری است و نه نیازی به از دست دادن یک آدرس برای مشخص نمودن NET ID می باشد.

مکانیزم EUI-64

سازمان IEEE برای سهولت در آدرس دهی منحصر بفرد کلاینت ها در IPv6، اقدام به معرفی مکانیزم EUI-64 (Extended Unique Identifier) نموده است.¹

¹ <http://standards.ieee.org/develop/regauth/tut/eui64.pdf>

از طریق مکانیسم EUI-64، یک میزبان می تواند بدون نیاز به پیکربندی دستی و یا حضور سرور DHCP، اقدام به تخصیص مقدار به ۶۴ بیت مربوط به قسمت Interface ID خود نماید. این مقدار بر اساس آدرس MAC موجود بر روی اینترفیس مربوطه محاسبه می گردد. همچنین ۶۴ بیت مربوط به Network Prefix نیز بر اساس نوع آدرس مورد استفاده مشخص می گردد. همانطور که در میحث اول فصل سوم تشریح خواهد شد، آدرس MAC موجود بر روی واسط های شبکه بصورت منحصر بفرد به آنها تخصیص داده می شود. اما این آدرس دارای ۴۸ بیت بوده و ما برای Interface ID نیاز به ۶۴ بیت آدرس داریم. به همین دلیل بر طبق مکانیسم EUI-64 باید مقدار FF-FE را به وسط آدرس شبکه اضافه نموده تا یک آدرس ۶۴ بیتی به دست آوریم. سپس باید بیت هفتم این آدرس بررسی شود تا منحصر به فرد بودن آن احراز گردد.

ایجاد آدرس بر اساس مکانیسم EUI-64 در دو مرحله بصورت زیر انجام می پذیرد:

- ۱- در گام اول باید با اضافه کردن مقدار FF-FE به آدرس MAC، یک آدرس ۶۴ بیتی به وجود می آید. به عنوان مثال اگر آدرس MAC رابط شبکه ما 00-1C-F0-97-5F-F2 باشد، تبدیل آدرس به صورت زیر خواهد بود:

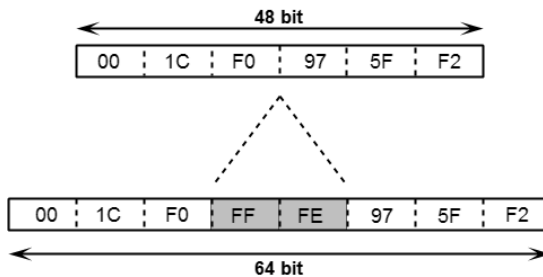

- ۲- در گام بعدی بیت هفتم آدرس بوجود آمده مورد بررسی قرار می گیرد. در صورتیکه بیت هفتم آدرس 0 باشد به 1 و اگر 1 باشد به 0 تبدیل می گردد.

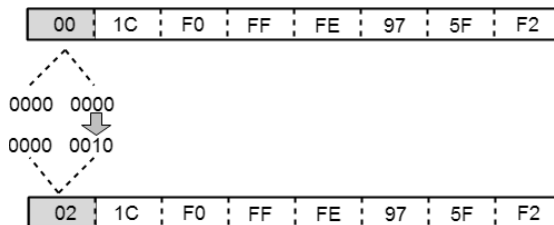

پس از طی مراحل فوق در نهایت آدرس به دست آمده بر اساس مکانیسم EUI-65 بصورت زیر خواهد بود:

021C:F0FF:FE97:5FF2

انواع آدرس دهی در IPv6

طبق استاندارد RFC 4291، سازمان IETF انواع آدرس دهی پروتکل IPv6 را به سه بخش زیر تقسیم نموده است:

۱- Unicast

از Unicast برای آدرس دهی یک اینترفیس مشخص استفاده می شود. بسته‌ای که مقصد آن توسط آدرس Unicast مشخص شده باشد، فقط تحویل اینترفیسی خواهد شد که دارای آدرس مورد نظر می باشد.

۲- Anycast

آدرس Anycast شناسه گروهی از اینترفیس ها می باشد که معمولا متعلق به Nodeهای مختلفی در شبکه می باشند. یک بسته ارسال شده به آدرس Anycast، تنها به یکی از اینترفیس های شناخته شده توسط این آدرس تحویل داده خواهد شد و معمولا این اینترفیس نزدیکترین اینترفیس به مبدا می باشد که آدرس آن توسط Anycast مربوطه شناسایی گردیده است.

۳- Multicast

آدرس Multicast شناسه یک گروه از اینترفیس های مورد نظر می باشد که معمولا متعلق به Nodeهای مختلفی در شبکه می باشد. یک بسته ارسال شده به آدرس Multicast، به تمام اینترفیس های شناسایی شده توسط این آدرس تحویل داده خواهد شد.

همانطور که در حالت های فوق مشخص است، پروتکل IPv6 بر خلاف IPv4 از آدرس های پخش همگانی (Broadcast) استفاده نمی نماید.

انواع آدرس Unicast

همانطور که گفتیم از آدرس های Unicast برای برقراری ارتباط یک به یک بین میزبان ها استفاده می شود. آدرس دهی Unicast در پروتکل IPv6 به سه نوع زیر تقسیم بندی می شود:

• Global Unicast

آدرس های Global Unicast شبیه آدرس های Public در IPv4 می باشند. فرمت کلی آدرس Global Unicast بصورت زیر می باشد:

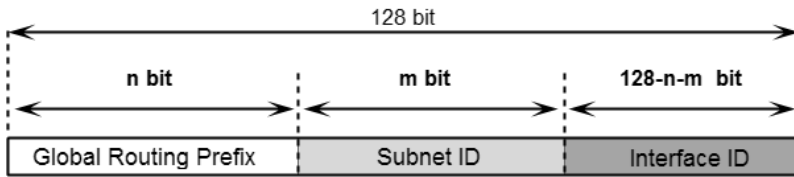

فیلد Global Routing Prefix ارزش اختصاص داده شده به یک سایت می باشد که بطور معمول ساختار سلسله مراتبی دارد. فیلد Subnet ID نیز بیانگر شناسه زیر شبکه می باشد. فیلد Interface ID هم شناسه تخصیص داده شده به Host مورد نظر بوده که این امر می تواند به طرق مختلفی صورت پذیرد.

البته توجه به این نکته ضروریست که تمام آدرس های Unicast (بجز آدرس هایی که با 000 شروع می شوند) باید ۶۴ بیت آخر را به Interface ID اختصاص داده تا آدرس دهی Host بر اساس مکانیزم EUI-64 امکانپذیر باشد. قالب این نوع آدرس بصورت زیر خواهد بود:

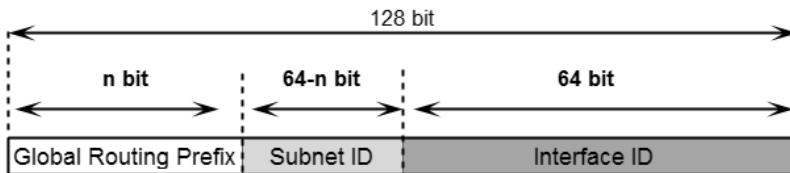

در آدرس فوق نیز فیلد Global Routing Prefix مقدار اختصاص یافته جهت شناسایی یک سایت می باشد. برای اینکه این آدرس در سطح اینترنت منحصر به فرد باشد، سازمان IETF اقدام به اختصاص مقدار خاص به بیت های اول مربوط به Global Routing Prefix می نماید.

در حال حاضر IETF برای این نوع آدرس، مقدار سه بیت اول را بصورت ثابت 001 تعیین نموده است. با توجه به اینکه بیت چهارم می تواند 0 یا 1 باشد، Hextet اول این نوع آدرس در رنج $2000::/3$ تا $3000::/3$ قرار خواهد داشت.

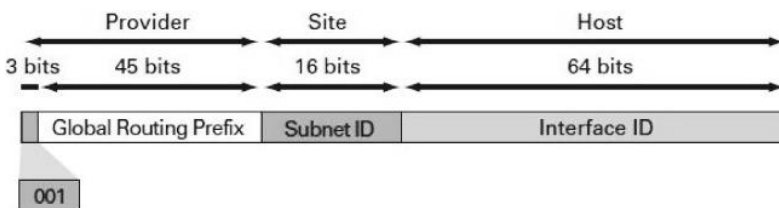

سه بیت اول بصورت ثابت 001 می باشد که بیانگر آدرس Global Unicast است. ۴۵ بیت بعدی به عنوان شناسه سایت و ۱۶ بیت میانی نیز برای زیر شبکه سازی سایت ها مورد استفاده واقع می شوند.

به دلیل اینکه این نوع آدرس ها باید بصورت منحصر بفرد بر روی اینترنت قرار داشته باشند، وظیفه تخصیص آدرس های این رنج بر عهده سازمان IANA گذارده شده است. شما می توانید لیست آدرس های اختصاص داده شده را در سایت IANA مشاهده نمایید.^۱

به عنوان مثال آدرس IPv6 سایت های www.ietf.org و www.iana.org بصورت زیر می باشد:

www.ietf.org ==> 2001:1890:126c::1:1e

www.iana.org ==> 2001:500:88:200::8

• Link-Local Unicast

آدرس Link-Local Unicast پس از فعال شدن پروتکل IPv6 بر روی یک اینترفیس، به صورت خودکار به آن اینترفیس اختصاص داده می شود. از این نوع آدرس برای عملیات های مختلف از جمله کشف همسایه (NDP)^۲ و اختصاص پویای آدرس IPv6 استفاده می گردد. همچنین مواقعی که روتر در شبکه موجود نباشد این نوع آدرس دهی کاربرد دارد.

این آدرس ها فقط در بین گره های متصل به یک لینک محلی مورد استفاده قرار گرفته و هیچگاه بین زیر شبکه های مختلف مسیردهی نمی گردند.

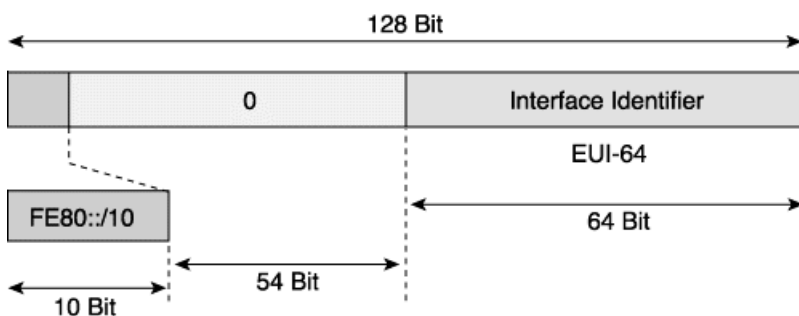

¹ <http://www.iana.org/assignments/ipv6-unicast-address-assignments/ipv6-unicast-address-assignments.xml>

² Network Discovery Protocol

همانطور که در تصویر ملاحظه می کنید، آدرس های Link-Local بصورت FE80::/10 می باشند. که در آن ۱۰ بیت اول بصورت 1111111010 ثابت بوده و مشخص کننده رنج آدرس های Link-Local می باشد. همچنین به بیت ۱۱ تا ۵۴ همواره مقدار 0 اختصاص داده شده و در نهایت ۶۴ بیت آخر نیز بر اساس مکانیسم EUI-64 آدرس دهی می شوند.

• Site-Local Unicast

این نوع آدرس بر خلاف Link-Local به صورت خودکار تخصیص داده نمی شود و باید توسط مدیر شبکه پیکربندی گردند. آدرس Site-Local شبیه آدرس Private در IPv4 می باشد. این آدرس ها می توانند در شبکه های داخلی مورد استفاده قرار گرفته و بین سایت های مختلف یک سازمان مسیره می گردند. اما توجه داشته باشید که همچنان امکان مسیره می این نوع آدرس در محیط اینترنت ممکن نمی باشد.

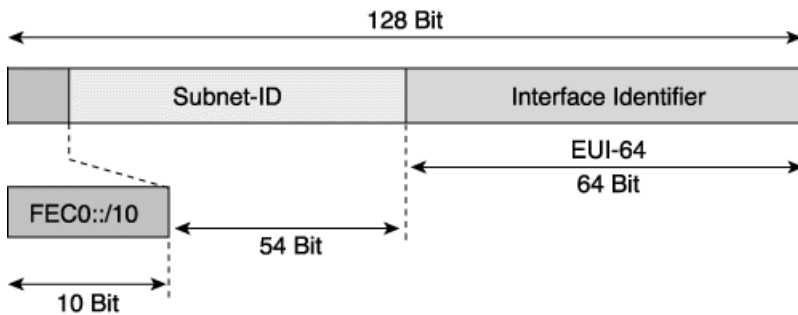

آدرس های Site-Local در رنج FEC0::/10 قرار دارند. همچنان که ملاحظه می نمایید مقدار ۱۰ بیت اول این نوع آدرس بصورت ثابت 1111111011 تعیین گردیده که نمایانگر آدرس Site-Local می باشد.

از ۵۴ بیت بعدی هم برای زیر شبکه سازی (Subnetting) استفاده می گردد. در این صورت امکان داشتن $2^{54} = 18,014,398,509,481,984$ عدد زیر شبکه را خواهیم داشت. همچنین در صورت دلخواه می توان اختصاص مقدار به ۶۴ بیت آخر را به مکانیزم EUI-64 سپرد. به عنوان مثال می توانید Subnet های زیر را در اختیار داشته باشید:

FEC0:0:0:0001::/64	FEC0:0:0:0002::/64
FEC0:0:0:0003::/64	FEC0:0:0:0004::/64
FEC0:0:0:0005::/64	FEC0:0:0:0006::/64

• Unique-Local Unicast

این نوع آدرس در عین حال که بصورت منحصر بفرد می باشد ولی برای استفاده در شبکه‌های محلی تعریف گردیده است. این آدرس‌ها نباید در اینترنت مسیردهی شوند ولی مسیردهی آنها بین سایتهای محدود امکان پذیر می باشد. هر چند که این آدرس ها کاربرد داخلی دارند ولی با توجه به منحصر بفرد بودن آنها، در صورتی که به واسطه DNS و یا مسیریابی به خارج از شبکه محلی راه پیدا کنند، هیچ تداخلی با آدرس های اینترنت پیدا نخواهد نمود. به دلیل اینکه هفت بیت اول این نوع آدرس به صورت 1111 110 مشخص گردیده، لذا رنج آدرس Unique-Local Unicast به صورت FC00::/7 نمایش داده می شود.

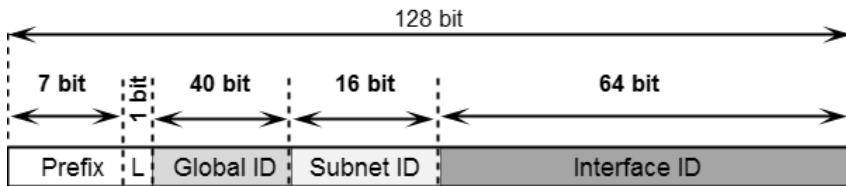

تعریف فیلدهای مورد استفاده در تصویر فوق بصورت زیر می باشد:

فیلد Prefix: همان FC00::/7 می باشد.

فیلد L: اگر اختصاص Prefix بصورت محلی باشد، مقدار 1 به L داده می شود. مقدار 0 نیز برای تعریف در آینده کنار گذارده شده است.

فیلد Global ID: از این ۴۰ بیت برای ایجاد یک Prefix منحصر بفرد استفاده می شود.

فیلد Subnet ID: جهت مشخص نمودن زیر شبکه می باشد.

فیلد Interface ID: مشخص کننده آدرس Interface می باشد.

آدرس‌های خاص IPv6

در جدول زیر آدرس‌های خاص مورد استفاده در IPv6 به همراه توضیح مختصری نمایش داده شده است. همچنین استاندارد مربوطه نیز برای تحقیقات بیشتر ذکر گردیده است.

Prefix	Assignment	Purpose	Routing Scope	Reference
::1/128	Loopback Address	Loopback Address	Scoped (link)	RFC 4291
::/128	Unspecified	Configuration	Not routed	RFC 4291

Prefix	Assignment	Purpose	Routing Scope	Reference
	Address			
::FFFF:0:0/96	IPv4-mapped Address	Internal Representation	Not routed	RFC 4291
0100::/64	Discard-Only Prefix	Remote triggered black hole routing	Intra AS	RFC 6666
2001:0000::/32	TEREDO	Anycast	Scoped	RFC 4380
2001:0002::/48	BMWG	Benchmarking	Not Routed	RFC 5180
2001:db8::/32	Documentation Prefix		Not routed	RFC 3849
2001:10::/28	ORCHID	Overlay	Not Routed	RFC 4843
2002::/16	6to4	Transition Tunneling	Global	RFC 3056
FC00::/7	Unique-Local	Local use	Scoped	RFC 4193
FE80::/10	Linked-Scoped Unicast	Single-link Communications	Not routed	RFC 4291
FF00::/8	Multicast	Multicast Communication	Routing scope embedded in address	RFC 4291

فصل سوم

استانداردها، پروتکل ها و اصطلاحات

مبحث اول: استانداردها و پروتکل ها

مبحث دوم: اصطلاحات و نرم افزارها

مبحث اول ✓

استانداردها و پروتکل ها

برای شروع به راه اندازی شبکه نیاز به دانستن بعضی اصطلاحات و پروتکل ها اجتناب ناپذیر است. در ادامه بعضی از این اصطلاحات و پروتکل ها که مورد نیاز است بصورت اجمالی توضیح داده می شود. لازم به ذکر است که در این فصل، پروتکل ها و اصطلاحات عمومی توضیح داده می شود و درباره پروتکل های تخصصی تر در بخش های مربوطه بحث خواهد شد. حضراتی که کمی حرفه ای تر هستند می توانند از خیر این بخش بگذرند!

ایترنت (Ethernet)

ایترنت فراگیرترین فناوری شبکه های محلی رایانه ای می باشد که در لایه اول مدل TCP/IP^۱ و بر اساس استاندارد IEEE 802.3 منتشر گردیده است. استاندارد اینترنت مشخص کننده نوع سیم کشی، سوکت^۲، سیگنالینگ و توپولوژی شبکه می باشد. از جمله ویژگی های اینترنت می توان به آدرس MAC و فریم بندی دیتا اشاره نمود. سیستم های ارتباطی که بر روی اینترنت کار می کنند، جریان داده ها را به قسمت هایی به نام فریم تقسیم بندی می نمایند. هر فریم شامل آدرس مبدأ، مقصد و همچنین امکان بررسی خطای روی داده می باشد، بطوریکه می تواند داده های آسیب دیده را شناسایی و مجددا ارسال نماید. استاندارد اینترنت با استفاده از توپولوژی ستاره ای^۳ و سوئیچ توانست به اوج کارایی خود در شبکه برسد. توپولوژی ستاره ای و سوئیچ دو مؤلفه ای بودند که باعث از بین رفتن تصادم^۴ و امکان برقراری ارتباط دو طرفه^۵ همزمان در شبکه شده و سرعت و کارایی شبکه را به طرز چشم گیری افزایش دادند.

^۱ لایه اول مدل TCP/IP شامل لایه های ۱ و ۲ مدل OSI می باشد.

^۲ Socket

^۳ Star Topology

^۴ Collision

^۵ Full Duplex

استاندارد اترنت جهت انتقال دیتا، دارای دو حالت می باشد:

• Half Duplex

در این حالت، امکان انتقال دیتا فقط از طریق یک طرف گفتگو امکان پذیر است. مادامی که یک دستگاه در حال دریافت دیتا می باشد، توانایی ارسال دیتا را نخواهد داشت.

• Full Duplex

در این حالت، امکان انتقال دو طرفه دیتا بصورت همزمان ممکن می باشد. یک دستگاه در حالیکه در حال انتقال دیتا است، می تواند عملیات دریافت دیتا را نیز انجام دهد.

امروزه تقریباً تمام تجهیزات شبکه محلی بر اساس استاندارد اترنت تولید می شوند. اترنت از زمان ایجاد تا کنون شامل تغییراتی در سرعت، سیگنال، نوع کابل و توپولوژی گردیده است. در نهایت اترنت به چهار گروه Ethernet، Fast Ethernet، Gigabit Ethernet و 10Gig تقسیم بندی شده که در جدول زیر تعدادی از آنها ذکر شده است:

گروه	استاندارد	نوع کابل	پهنای باند	حداکثر طول کابل
Ethernet	10Base2	Coax	10 Mbps	185m
	10Base5	Coax	10 Mbps	500m
	10BaseT	UTP (CAT 3 or higher)	10 Mbps	100m
Fast Ethernet	100BaseTX	UTP (CAT 5 or higher)	100 Mbps	100m
	100BaseFX	Fiber Optic	100 Mbps	400m/ 2km
Gigabit Ethernet	1000BaseT	UTP (CAT 5e or higher)	1 Gbps	100m
	1000BaseSX	Fiber Optic	1 Gbps	MMF 550m
	1000BaseLX	Fiber Optic	1 Gbps	SMF 10km
	1000BaseCX	Fiber Optic	1 Gbps	100m
10Gig	10GbaseSR	Fiber Optic	10 Gbps	300m
	10GbaseLR	Fiber Optic	10 Gbps	SMF 10km

آدرس MAC^۱

هر کارت رابط شبکه موجود بر روی هر نوع سیستمی اعم از کامپیوتر، پرینت سرور، دوربین تحت شبکه، مسیریاب و هر نوع دستگاه دیگری که قابلیت اتصال به شبکه را داشته باشد؛ بصورت داخلی و توسط شرکت سازنده دارای یک آدرس منحصر به فرد ۴۸ بیتی بر مبنای

¹ Media Access Control

شانزده شانزدهمی^۱ می باشد که بمنظور آدرس دهی در لایه ۲ مدل OSI مورد استفاده قرار می‌گیرد. این آدرس که به آن آدرس فیزیکی یا MAC Address می گویند، توسط IANA و بر اساس RFC 5342 به شرکت های تولید کننده تجهیزات شبکه اختصاص می یابد. با توجه به منحصر بفرد بودن آدرس MAC، می توان شرکت تولید کننده تجهیزات شبکه را شناسایی نمود. علیرغم اینکه این آدرس برای منحصر بفرد بودن باید غیر قابل تغییر باشد ولی در سیستم عامل های مختلف امکان تغییر موقتی آدرس MAC به کاربر داده می شود. البته این کار در بعضی از مواقع توسط هکرهای عزیز! نیز برای عبور از فایروال ها و دور زدن برخی قوانین شبکه مورد استفاده قرار می گیرد. اگر بخواهید آدرس فیزیکی کارت شبکه سیستم خود را مشاهده کنید می‌توانید از دستور زیر در ویندوز استفاده نمائید:

```
C:\ipconfig /all
```

پروتکل تحلیل آدرس (ARP)

پروتکل تحلیل آدرس (Address Resolution Protocol) که توسط RFC 826 منتشر گردیده، وظیفه مشخص نمودن آدرس MAC متناظر با IP مورد نظر را بر عهده دارد. با توجه به اینکه انتقال بسته‌های دیتا در شبکه‌های محلی (سوئیچینگ) در لایه دو و بر اساس آدرس MAC صورت می گیرد، لذا کلاینت ها جهت ارسال دیتا نیاز به دانستن آدرس MAC متناظر با آدرس IP مقصد مورد نظر را دارند که این وظیفه بر عهده پروتکل ARP می باشد. سوئیچ ها جهت نگهداری آدرس های MAC متناظر با IP دارای جدولی به نام ARP Cache بر روی حافظه موقت خود می باشند. برای تکمیل کردن این جدول، سوئیچ آدرس IP مقصد مورد نظر را توسط پیام ARP Request به تمامی تجهیزات متصل به پورت های خود ارسال می نماید. سپس دستگاه دارای آدرس IP مورد نظر توسط پیام ARP Reply آدرس MAC خود را به اطلاع سوئیچ می رساند. از این پس سوئیچ آدرس IP و MAC دستگاه را جهت استفاده های بعدی در جدول ARP خود نگهداری می نماید. با توجه به اینکه این جدول در حافظه RAM ایجاد می گردد، پس از خاموش شدن سوئیچ از بین رفته و فرآیند کشف آدرس های MAC باید مجدداً اجرا گردد. لازم به ذکر است که علاوه بر سوئیچ ها، تجهیزات متصل به شبکه نیز در حافظه RAM خود دارای جدول ARP می باشند. این جدول که حاوی آدرس هایی است که میزبان تا کنون با آنها در ارتباط بوده، می تواند باعث افزایش کارایی شبکه گردد.

¹ Hexadecimal

پروتکل ARP در لایه اول مدل TCP/IP یا لایه دوم مدل OSI کار می کند. وظایف این پروتکل در IPv6 توسط پروتکل کشف همسایه (NDP) انجام می گیرد.

پروتکل DHCP

پروتکل پیکربندی پویای میزبان (Dynamic Host Control Protocol)، وظیفه اختصاص آدرس IP به کلاینت های شبکه را بر عهده داشته و در RFC 2131 تعریف گردیده است. در شبکه های بزرگ دارای تعداد زیاد کلاینت، تخصیص آدرس IP بصورت دستی توسط مدیر شبکه کاری طاقت فرسا و مشکل آفرین خواهد بود. چراکه مدیر شبکه جهت پیکربندی رابط شبکه کلاینت ها، ضمن به همراه داشتن لیست بزرگی از آدرس هایی که تا کنون اختصاص داده شده، مجبور به حضور فیزیکی در کنار هر کلاینت نیز می باشد. پروتکل DHCP کار اختصاص آدرس را آسان نموده و سربار مدیریتی ناشی از آن را حذف می نماید. با راه اندازی یک DHCP Server، پیام های درخواست کاربران که بصورت Broadcast در شبکه ارسال می شود، با یک آدرس IP منحصر به فرد در شبکه، پاسخ داده می شود. پروتکل DHCP، آدرس IP، Subnet Mask، Default Gateway و DNS موجود و قابل اطمینان را بر روی رابط شبکه کلاینت، پیکربندی می نماید. این پروتکل، از پورت 67 UDP برای ارسال درخواست به سرویس دهنده و 68 UDP برای ارسال اطلاعات به سرویس گیرنده استفاده می نماید. پروتکل DHCP برای استفاده در شبکه های مبتنی بر IPv6 در RFC 3315 تعریف گردیده است.

سامانه نام دامنه (DNS)

سامانه نام دامنه (Domain Name System)، سیستمی سلسله مراتبی جهت نام گذاری منابع متصل به شبکه مثل کامپیوترها می باشد که توسط RFC 1034 تعریف گردیده است. برای دسترسی به منابع روی شبکه و یا اینترنت، باید از آدرس IP استفاده نمایید. استفاده از آدرس IP توسط کاربر امری ناخوشایند و البته فراموش شونده است. تصور کنید که شما مجبور باشید برای بازدید از سایتهای مورد نظرتان در اینترنت، آدرس های IP آنها را به خاطر بسپارید! این یادآوری می تواند لذت استفاده از اینترنت را از شما بگیرد.

¹ Neighbor Discovery Protocol

سامانه DNS یک بانک اطلاعاتی شامل آدرس‌های IP منابع روی شبکه یا اینترنت می‌باشد که هر کدام آنها متناظر با یک نام ملموس و مرتبط ثبت گردیده است. شما فقط کافیست سایت مورد نظر را بر اساس نام آن درخواست کنید تا سامانه DNS زحمت تبدیل آن به آدرس IP را بکشد. ثبت نام تجهیزات درون شبکه‌های خصوصی در سرور DNS همان شرکت و توسط مدیر شبکه انجام می‌پذیرد. اما ثبت نام برای سایتهای موجود در اینترنت توسط شرکت‌های دارای مجوز از سازمان IANA انجام می‌گیرد.

سامانه DNS برای انتقال اطلاعات به صورت معمول از پورت ۵۳ پروتکل UDP و در مواقع خاص از پورت ۵۳ پروتکل TCP استفاده می‌نماید. به عنوان مثال اگر DNS درخواستی را دریافت کند که حجم جواب آن بزرگتر از ۵۱۲ بایت باشد، درخواست را به مبدا بازگردانده و از او می‌خواهد که درخواستش را مجدداً بر روی پروتکل TCP ارسال نماید.

پروتکل انتقال فایل (FTP)

پروتکل انتقال فایل (File Transfer Protocol)، توسط RFC 959 تعریف گشته و وظیفه انتقال مطمئن فایل بین دو دستگاه انتهایی (End-to-End) را بر عهده دارد. پروتکل FTP یکی از پرکاربردترین پروتکل‌ها در شبکه‌های کامپیوتری می‌باشد. از این پروتکل برای جابه‌جایی فایل بین سیستم‌ها و از طریق شبکه استفاده می‌شود. بدلیل اینکه FTP از پروتکل TCP استفاده می‌کند، دارای قابلیت انتقال مطمئن فایل می‌باشد. همچنین با تنظیم نام کاربری و کلمه عبور می‌توان تاحدی امنیت را هم در دسترس داشت. FTP برای ایجاد کانال کنترلی از پورت 21 TCP سرویس دهنده و ایجاد کانال دیتا از پورت 20 TCP سرویس دهنده استفاده می‌نماید. پورت کلاینت نیز پورتهای تصادفی و بزرگتر از ۱۰۲۴ می‌باشد.

پروتکل FTP جهت برقراری کانال دیتا دارای دو حالت زیر می‌باشد:

۱- حالت فعال (Active FTP)

در حالت FTP فعال، ایجاد کانال دیتا از سمت سرویس دهنده شکل می‌گیرد. به این صورت که ابتدا سرویس گیرنده بر روی پورت ۲۱ یک ارتباط کنترلی با سرویس دهنده برقرار می‌نماید. پس از آنکه سرویس گیرنده درخواستی را از طریق خط کنترلی برای سرور FTP ارسال کند، سرویس دهنده از طریق پورت ۲۰ خود با یک پورت تصادفی بزرگتر از ۱۰۲۴ بر روی سرویس گیرنده، ارتباط برقرار کرده و اطلاعات مورد نظر را ارسال می‌نماید.

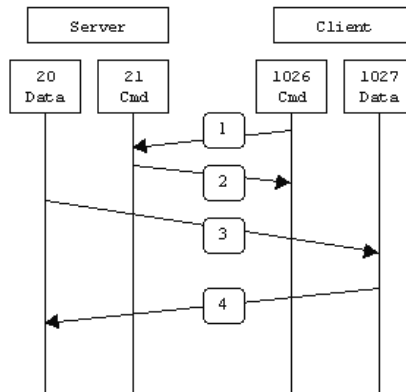

مراحل کار Active Mode

۲- حالت غیر فعال (Passive FTP)

در حالت FTP غیرفعال، برقراری کانال دیتا از سمت سرورس گیرنده شکل می گیرد. به این صورت که ابتدا سرورس گیرنده از طریق پورت ۲۱ یک کانال کنترلی با سرورس دهنده برقرار می کند و با ارسال دستور PASV درخواست برقراری سرورس Passive FTP می نماید. سپس سرورس دهنده، یک پورت تصادفی بزرگتر از ۱۰۲۴ را جهت ایجاد کانال دیتا انتخاب نموده و به اطلاع سرورس گیرنده می رساند. در نهایت سرورس گیرنده از طریق پورت معرفی شده، یک کانال دیتا با سرورس دهنده برقرار نموده و اقدام به جایی اطلاعات می نماید.

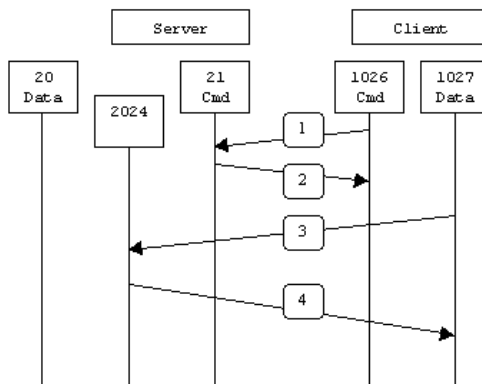

مراحل کار Passive Mode

پروتکل انتقال ساده فایل (TFTP)

پروتکل انتقال ساده فایل (Trivial File Transfer Protocol)، جهت انتقال فایل به روش ساده ولی نامطمئن توسط RFC 1350 منتشر گردیده است. با توجه به اینکه پروتکل TFTP از UDP استفاده می‌کند، انتقال فایل توسط این پروتکل بصورت نامطمئن انجام می‌شود. هرچند در TFTP بر خلاف FTP از اطمینان در صحت عملکرد انتقال فایل خبری نیست ولی از نظر سرعت انتقال، TFTP سریعتر از همتای قابل اطمینان خود عمل می‌کند. پروتکل TFTP از پورت 69 UDP استفاده می‌نماید. همچنین این پروتکل قابلیت پشتیبانی از نام کاربری و کلمه عبور را نیز در اختیار ندارد.

پروتکل زمان شبکه (NTP)

پروتکل زمان شبکه (Network Time Protocol)، توسط RFC 1305 تعریف گشته و وظیفه هماهنگ سازی زمان بین تجهیزات موجود در شبکه را بر عهده دارد. در مواقعی که زمان از اهمیت بالایی برخوردار است، NTP می‌تواند نقش بسیار مهمی جهت هماهنگ سازی ساعت در مناطق مختلف و بوسیله یک سرور NTP را انجام دهد. ثبت دقیق رویدادها، اعمال سیاست های شبکه در زمان مشخص، تهیه نسخه پشتیبان^۱ و یا استفاده از یک نسخه پشتیبان بر اساس زمان مورد نظر، از جمله مواردی هستند که یکپارچگی زمان نقش مهمی در اجرای درست آنها دارد. پروتکل NTP برای انجام عملیات خود از پورت 123 UDP، استفاده می‌نماید.

پروتکل ICMP

پروتکل پیام کنترل اینترنت (Internet Control Message Protocol) یا پیام های کنترل شبکه که تحت RFC 792 منتشر گردیده، شامل پیام هایی می باشد که در جهت کنترل و اشکال یابی^۲ منابع مختلف شبکه مورد استفاده قرار می گیرند. پروتکل ICMP جزء پروتکل های اصلی TCP/IP بوده و در لایه سوم این مدل مورد استفاده قرار می گیرد. این پروتکل شامل انواع مختلف پیام برای انجام وظایف کنترلی و اشکال یابی می باشد که از جمله می توان به موارد زیر اشاره نمود:

¹ Backup

² Troubleshooting

- پیام Echo Request، جهت بررسی در دسترس بودن رابط شبکه
- پیام Echo Reply، جواب بررسی در دسترس بودن رابط شبکه
- پیام Destination Unreachable، به معنی در دسترس نبودن مقصد
- پیام Time Exceeded، اعلام اتمام عمر بسته^۱

پروتکل TCP/IP دارای ۲ دستور اصلی به شرح زیر می باشد:

۱- دستور Ping

دستور ping دارای پارامترهای متعدد و کارایی‌های متفاوت می باشد. ولی متداول ترین استفاده از این دستور جهت بررسی در دسترس بودن منابع شبکه می باشد. به عنوان مثال جهت بررسی در دسترس بودن رابط شبکه از طریق سیستم عامل ویندوز می توانیم به یکی از دو صورت زیر عمل کنیم:

با استفاده از آدرس IP

C:\>ping 192.168.12.1

و یا بر اساس نام میزبان

C:\>ping Microsoft.com

خروجی دستور Ping ممکن است بصورت زیر باشد:

```
C:\>ping 192.168.200.1

Pinging 192.168.200.1 with 32 bytes of data:
Reply from 192.168.200.1: bytes=32 time<1ms TTL=64
Reply from 192.168.200.1: bytes=32 time<1ms TTL=64
Reply from 192.168.200.1: bytes=32 time<1ms TTL=64
Reply from 192.168.200.1: bytes=32 time<1ms TTL=64

Ping statistics for 192.168.200.1:
    Packets: Sent = 4, Received = 4, Lost = 0 (0% loss),
    Approximate round trip times in milli-seconds:
        Minimum = 0ms, Maximum = 0ms, Average = 0ms
```

برای تغییر پارامترهای پیش فرض دستور ping، می توان از سوئیچ /? در ویندوز کمک گرفت و یا در تجهیزات سیسکو از حالت Extended بهره برد.

¹ Time To Live (TTL)

C:\>ping /?

Usage: ping [-t] [-a] [-n count] [-l size] [-f] [-i TTL] [-v TOS]
[-r count] [-s count] [[-j host-list] | [-k host-list]]
[-w timeout] [-R] [-S srcaddr] [-4] [-6] target_name

Options:

- t Ping the specified host until stopped.
To see statistics and continue - type Control-Break;
To stop - type Control-C.
- a Resolve addresses to hostnames.
- n count Number of echo requests to send.
- l size Send buffer size.
- f Set Don't Fragment flag in packet (IPv4-only).
- i TTL Time To Live.
- v TOS Type Of Service (IPv4-only. This setting has been deprecated and has no effect on the type of service field in the IP Header).
- r count Record route for count hops (IPv4-only).
- s count Timestamp for count hops (IPv4-only).
- j host-list Loose source route along host-list (IPv4-only).
- k host-list Strict source route along host-list (IPv4-only).
- w timeout Timeout in milliseconds to wait for each reply.
- R Use routing header to test reverse route also (IPv6-only).
- S srcaddr Source address to use.
- 4 Force using IPv4.
- 6 Force using IPv6.

در حال اشکال یابی شبکه یک سازمان بزرگ! بودم، گفتند آقای مهندس فلانی مسئول IT استان فلان، مشکل دارند و از من خواستند که با ایشان تلفنی صحبت کنم!

مهندس فلانی: آقای روغنی من نمی‌تونم از سرور FTP تهران استفاده کنم.

من: مهندس جان، شما Ping سرور FTP را دارید؟

مهندس فلانی: والا من که فبر ندارم، ولی اگر داشته باشیم هم پیش مدیر

مالیمونه!!!

من: ☹️ ☹️ ☹️

مخاطره:



۲- دستور Traceroute

از این دستور جهت ردیابی مسیر ارتباطی، اشکال یابی و پیدا کردن نقطه بروز اشکال در مسیر مورد نظر استفاده می شود.

دستور Traceroute دارای پارامترهایی جهت کارآیی بهتر می باشد که شبیه دستور ping می توان در ویندوز و تجهیزات سیسکو از آن بهره برد.

برای مثال جهت بررسی مسیر ارتباطی سیستم خود با سایت مایکروسافت بصورت زیر عمل می کنیم:

```
C:\tracert1 Microsoft.com
```

همچنین پروتکل ICMP برای IPv6 نیز توسط RFC 2463 تعریف شده است.

پروتکل IGMP

پروتکل مدیریت گروهی اینترنت (Internet Group Management Protocol)، وظیفه ایجاد گروه های چند پخش بر روی شبکه را بر عهده دارد. این پروتکل دارای ۳ ورژن بوده که به ترتیب توسط RFC 1112، RFC 2236 و RFC 3376 تعریف شده است.

عملیات IGMP بین کلاینت و روتر محلی چند پخش انجام می پذیرد. این پروتکل در لایه سوم مدل TCP/IP عمل می نماید.

از IGMP می توان برای مواردی که امکان استفاده از پیام های چند پخش وجود دارد (مثل ویدئوی آنلاین و بازی)، در شبکه استفاده نمود. IGMP با ایجاد گروه هایی متشکل از اعضای درخواست کننده یک سرویس مشترک (مثل ویدئوی آنلاین) و ارسال چند پخش دیتا از یک فرستنده به تمامی اعضای گروه، باعث مدیریت استفاده از منابع شبکه می گردد.

در IPv6، پروتکل MLD^۲ وظیفه IGMP را انجام می دهد.

Telnet

پروتکل Telnet که توسط RFC 854 منتشر گردیده، جهت برقراری ترمینال مجازی^۳ بین تجهیزات و میزبانها در شبکه مورد استفاده قرار می گیرد.

^۱ دستور Traceroute در سیستم عامل ویندوز، بصورت tracert نوشته می شود.

^۲ Multicast Listener Discovery

^۳ Virtual Terminal

پروتکل Telnet بر روی پورت 23 TCP و در لایه چهارم مدل TCP/IP کار می‌کند. این پروتکل با ایجاد یک ترمینال مجازی، دستورات را بصورت متنی (Text) منتقل می‌نماید. پروتکل Telnet برای مدیریت و پیکربندی تجهیزات راه دور، مورد استفاده قرار می‌گیرد. جهت برقراری اتصال Telnet، می‌توان کاربر را توسط نام کاربری و کلمه عبور مورد شناسایی قرار داد. این پروتکل توسط تمامی سیستم‌عامل‌ها و تجهیزات مدیریتی شبکه پشتیبانی می‌گردد.

Rlogin

پروتکل Remote Login برنامه‌ایست تحت سیستم عامل یونیکس که توسط RFC 1282 جهت دسترسی راه دور به تجهیزات شبکه، منتشر گردیده است. پروتکل Rlogin جهت برقراری اتصال از پورت 513 TCP استفاده می‌کند. این پروتکل وظایف و عملکردی شبیه به پروتکل Telnet دارد، با این تفاوت که نحوه تشخیص هویت کاربر در این دو پروتکل متفاوت است.

در Rlogin زمانیکه کاربر قصد اتصال به یک دستگاه دیگر را دارد، نام کاربری را همان نام کاربر سیستم مبدأ که قصد برقراری ارتباط دارد در نظر گرفته شده و فقط کلمه عبور از کاربر پرسیده می‌شود. همچنین می‌توان با پیکربندی Rlogin، بدون نیاز به کلمه عبور، به کاربر مورد نظر اجازه برقراری اتصال داد.

هرچند Rlogin بر اساس سیستم عامل یونیکس ایجاد گردیده، اما نرم‌افزارهایی جهت اجرای این پروتکل بر روی سیستم عامل ویندوز ارائه گردیده است.

حداکثر واحد انتقال (MTU)

حداکثر واحد انتقال (Maximum Transfer Unit)، مشخص‌کننده حداکثر سایز قابل قبول جهت اندازه بسته دیتای ارسالی می‌باشد. در سیستم‌های ارتباطی با توجه به بستر شبکه و خطوط مخابراتی استفاده شده، بسته‌های دیتا باید دارای سایزی متناسب جهت امکان انتقال، باشند. حداکثر سایز یک بسته را با MTU نمایش می‌دهند.

✓ مبحث دوم

اصطلاحات و نرم افزارها

رابط خط فرمان (CLI)

رابط خط فرمان (Command Line Interface) راهی برای تعامل انسان با ماشین می باشد. این رابط که بصورت متنی و بدون هیچ ابزار گرافیکی می باشد، درخواست های کاربر را بصورت دستورهایی با پارامترهای مشخص دریافت کرده و اطلاعات خروجی را نیز بصورت متن ساده نمایش می دهد.

سیستم عامل هایی مثل DOS و Unix صرفا توسط رابط خط فرمان با کاربر در تماس بودند. البته سیستم عامل های جدیدتر و دارای رابط گرافیکی¹ مثل ویندوز و لینوکس نیز همچنان از CLI برای اجرای برخی از دستورات پیشرفته تر خود استفاده می کنند. به دلیل آنکه CLI از محیط گرافیکی استفاده نمی کند، برای اجرای دستورات از منابع کمتری در شبکه استفاده نموده و دارای سرعت عمل به مراتب بیشتری نسبت به رابط گرافیکی می باشد. هر مقدار که رابط CLI برای کاربران معمولی نامأنوس و خسته کننده است، به همان اندازه برای کاربران حرفه ای خوشایندتر و پرکاربردتر می باشد.

TCPdump

نرم افزاری تحت Unix، جهت آنالیز ترافیک شبکه و بر اساس خط فرمان می باشد. این نرم افزار قابلیت مانیتور کردن دیتای ورودی و خروجی به یک رابط شبکه را دارد. نرم افزار TCPdump قابلیت نمایش دیتا را بر اساس پروتکل، پورت، آدرس IP و مدت زمان جابه جایی دارد. همچنین این نرم افزار دارای دستوراتی جهت سفارشی کردن خروجی و ذخیره آن بصورت فایل متنی می باشد. این نرم افزار می تواند کمک خوبی برای کارشناسان جهت اشکال یابی در شبکه باشد. این نرم افزار معمولا بر روی برخی تجهیزات شبکه که سیستم عامل آنها بر پایه یونیکس می باشد در دسترس است.²

¹ Graphic User Interface (GUI)

² <http://www.tcpdump.org>

مدارهای مجتمع با کاربرد خاص (ASIC)

مدارهای مجتمع با کاربرد خاص (Application-Specific Integrated Circuit) که به اختصار ASIC^۱ نامیده می‌شود، مدارهای مجتمعی هستند که برای انجام عملیات خاصی طراحی و بهینه‌سازی شده‌اند.

این‌ها برای کاربردهای همه‌جانبه در نظر گرفته نشده و فقط برای انجام عملیات خاصی طراحی و مورد استفاده قرار می‌گیرند. این نوع طراحی باعث بهینه‌سازی استفاده از منابع تجهیزات، ضمن ارتقاء کارایی و صرفه‌جویی در هزینه می‌گردد. از ASICها بطور گسترده‌ای در سوئیچ و روترها برای عملیات سوئیچینگ و مسیریابی استفاده می‌گردد.

Wireshark

Wireshark نرم‌افزاری متن‌باز، جهت آنالیز ترافیک شبکه می‌باشد. این نرم‌افزار در هر دو حالت خط فرمان و رابط گرافیکی اجرا شده و قابلیت‌هایی شبیه TCPdump دارد، با این تفاوت که Wireshark علاوه بر اجرا در محیط سیستم عامل‌های Unix و Linux، دارای نسخه قابل اجرا بر روی سیستم عامل ویندوز نیز می‌باشد. نسخه‌های مختلف Wireshark برای سیستم عامل‌های مختلف و همچنین متن‌کد این نرم‌افزار در آدرس <http://www.wireshark.org> قابل دریافت می‌باشد.

بهترین شیوه (Best Practice)

بهترین شیوه (Best Practice)، روش یا تکنیکی است که بهترین روال انجام یک کار خاص را توصیف می‌نماید.

تجربه موفق انجام یک کار خاص که توسط گروه‌های مختلف و در محیط‌های متنوع برای رسیدن به مطلوب‌ترین نتیجه، بارها انجام گرفته و امتحان شده، به عنوان Best Practice معرفی می‌گردد.

Best Practice بهترین شیوه حفظ کیفیت در اجرا و استفاده از محصولات بوده که می‌تواند جایگزین مناسبی برای وضع استانداردهای اجباری باشد. به عبارت دیگر Best Practice را می‌توان استاندارد و معیار استفاده از تجهیزات و پروتکل‌ها در شرایط خاص دانست.

^۱ به اختصار ای سیک /'eɪsɪk/ ASIC تلفظ می‌گردد.

معمولا شرکت های بزرگ تولید کننده تجهیزات شبکه، بهترین شیوه های اجرایی طرح های مختلف را تحت عنوان Best Practice در اختیار کاربران محصولات خود قرار می دهند. البته ممکن است با توجه به خواسته ها و وضعیت موجود شرکت شما، نیاز یا توان اجرای دقیق طرح مورد نظر امکانپذیر نباشد، ولی Best Practice می تواند برای مهندسين شبکه در این شرایط هم مبنای انجام یک کار موفق قرار گیرد.

کتابخانه زیرساخت فناوری اطلاعات (ITIL)

کتابخانه زیرساخت فناوری اطلاعات (Information Technology Infrastructure Library)، استاندارد غیررسمی شامل طیف گسترده ای از Best Practice های مدیریت صنعت IT بوده که جهت تسهیل کسب و کار، ایجاد تحول و رشد در زمینه IT مورد استفاده قرار می گیرد. خاستگاه اولیه ITIL کشور انگلیس بوده و برای مدیریت خدمات IT ادارات دولتی در این کشور بنیان گذاری گردید. اما این مجموعه به دلیل قابلیت های خوب اجرایی خیلی سریع توانست مورد استفاده اکثر کشورهای جهان، از جمله ایران نیز قرار گیرد. همچنین ITIL، سه مدرک بین المللی برای دانش آموختگان دوره های تخصصی ITIL پس از کسب موفقیت در آزمون ارائه می نماید. از مزایای استفاده ITIL، می توان به موارد زیر اشاره کرد:

- بهبود خدمات فناوری اطلاعات
- کاهش هزینه
- رضایت مشتری از طریق روش های حرفه ای تر ارائه خدمات
- بهبود بهره وری
- استفاده بهتر از مهارت ها و تجربه ها
- بهبود ارائه خدمات شخص ثالث^۱

مجموعه ITIL با جزئیات کامل در پنج بخش اصلی، جهت ارائه رویکرد سیستماتیک و حرفه ای برای مدیریت خدمات فناوری اطلاعات در جهت قادر ساختن سازمان برای ارائه خدماتی مناسب، مداوم و مورد اطمینان، بصورت زیر منتشر گردیده است:

۱- استراتژی خدمات (Service Strategy)

۲- طراحی خدمات (Service Design)

¹ Third Party Service

- ۳- تغییر خدمات (Service Transition)
- ۴- بهره برداری خدمات (Service Operation)
- ۵- بهبود مستمر خدمات (Continual Service Improvement)



بخشهای تشکیل دهنده ITIL

تا کنون ITIL در سه ورژن ارائه گردیده است. شما می توانید برای آشنایی کامل با ITILv3 از آدرس <http://www.itil-officialsite.com>، استفاده نمایید.

بخش کارم

سخت افزار شبکه

فصل چهارم

شبکه‌های محلی

- مبحث اول: شبکه محلی
- مبحث دوم: شبکه محلی مجازی
- مبحث سوم: پروتکل درخت پوشا
- مبحث چهارم: Inter-VLAN Routing

مبحث اول

شبکه محلی

معمول ترین نوع شبکه که در دسترس ترین نوع آن نیز می باشد، شبکه های محلی (Local Area Network یا LAN می باشند. شبکه های محلی می توانند از دو تا صدها کامپیوتر تشکیل شده باشند. همچنین شبکه های محلی ممکن است شامل تجهیزات دیگری که قابلیت اتصال به شبکه را دارند مانند پرینت سرور، دوربین تحت شبکه^۱، تلفن تحت شبکه^۲ و نظایر آن نیز باشند. شبکه های محلی در شرکت های کوچک که شامل تعداد کمی گره^۳ شبکه است بر راحتی قابل راه اندازی است. بطوریکه با اختصاص دستی چند آدرس IP به کارت شبکه سیستم ها و اتصال آنها به یک هاب یا سوئیچ ارزان قیمت، شبکه مورد نظر شکل می گیرد. اما همچنان که تعداد سیستم های متصل به شبکه زیاد تر شده و شبکه نیز گسترده تر می شود، نیاز به داشتن دانش بالاتر و امکانات بیشتر نیز محسوس تر می شود. در ادامه تجهیزات مورد نیاز برای راه اندازی شبکه محلی و نحوه عملکرد آنها معرفی می گردند.

هاب (Hub)

شبکه های مبتنی بر توپولوژی Star، دارای یک نقطه مرکزی جهت اتصال کلاینت های شبکه می باشند. اولین دستگاهی که برای نقطه مرکزی شبکه استفاده شد، تجهیزاتی به نام هاب بودند. هاب در لایه اول مدل OSI کار می کند.

هاب دارای پورتهایی جهت اتصال تجهیزات شبکه می باشد که تعداد پورت ها بر حسب مدل می تواند مختلف باشد. برای مثال یک هاب ۱۶ پورت، قابلیت اتصال ۱۶ دستگاه تحت شبکه را بر اساس توپولوژی Star ایجاد می نماید.

هاب دستگاه هوشمندی نبوده و قادر به خواندن اطلاعات فریم های دریافتی نمی باشد. لذا پیامی که توسط یک کلاینت به آن می رسد را بر روی تمام پورت های موجود باز پخش می نماید.

¹ IP Camera

² IP Phone

³ Node

پس از آنکه پیام توسط تمام کلاینت‌های متصل به هاب دریافت گردید، کلاینت‌ها آدرس MAC مقصد فریم دریافتی را با آدرس MAC خود مقایسه می‌نمایند. در صورتیکه آدرس MAC کلاینت و مقصد فریم یکسان باشد، کلاینت پیام را مربوط به خود دانسته و آنرا دریافت می‌نماید و در غیر اینصورت پیام را دور می‌اندازد.

دستگاه‌هایی که به هاب متصل می‌شوند عضو یک حوزه تصادم (Collision Domain) یکسان هستند. یعنی هر برخوردی که بین فریم‌های دو دستگاه موجود در یک Collision Domain بوجود می‌آید، بر روی ارسال دیتای تمام تجهیزات آن حوزه اثر گذار خواهد بود. همچنین دستگاه‌های متصل به هاب عضو یک حوزه پخش همگانی (Broadcast Domain) یکسان نیز هستند. به این معنی که پیام Broadcast ای که توسط یک دستگاه در یک Broadcast Domain ارسال می‌گردد، توسط تمام تجهیزات موجود در آن حوزه قابل دریافت می‌باشد.

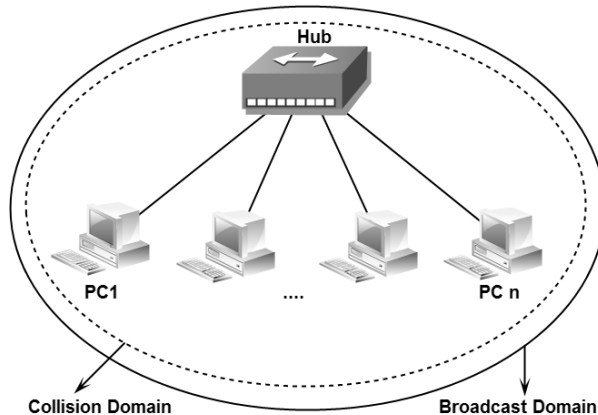

استفاده از هاب مشکلاتی نظیر: تصادم در شبکه، سرعت کم مبادلات دیتا و امنیت بسیار پایین را ایجاد می‌نماید. به همین دلیل استفاده از هاب تقریباً منسوخ شده و امروزه کمتر تجهیزاتی را در بازار می‌توان یافت که خصوصیت عملکردی آن شبیه هاب باشد.

پل (Bridge)

پل سخت‌افزاری است در لایه دوم مدل OSI که در جهت گسترش شبکه و یا برای اتصال دو شبکه به یکدیگر مورد استفاده قرار می‌گیرد.

پل‌ها عملیات تقویت سیگنالها را مثل تکرار کننده‌ها انجام داده و فارغ از پروتکل استفاده شده در لایه دو، اقدام به انتقال اطلاعات می‌نمایند. به همین دلیل می‌توان برای اتصال دو شبکه که دارای پروتکل‌های مختلفی در لایه دوم هستند نیز از پل بهره برد.

پل باعث مجزا شدن حوزه برخورد (Collision Domain) دو شبکه‌ای که به یکدیگر متصل کرده، شده ولی شبکه‌ها عضو یک حوزه پخش همگانی (Broadcast Domain) یکسان خواهند بود. هر چند که حوزه پخش همگانی بین دو شبکه متصل شده توسط Bridge یکسان می‌باشد ولی پل از انتقال دیتایی که مربوط به سگمنت دیگر نباشد جلوگیری به عمل می‌آورد.

پل دارای جدولی به نام Bridge Table می‌باشد که حاوی آدرس MAC تجهیزات موجود در شبکه و پورت متناظر Bridge جهت دسترسی به آنها می‌باشد.

سوئیچ (Switch)

تجهیزات پیشرفته‌تری که در نقطه مرکزی شبکه‌های Star مورد استفاده قرار می‌گیرند، سوئیچ‌ها هستند. سوئیچ نیز همانند هاب دارای پورت‌هایی جهت اتصال کلاینت‌های شبکه می‌باشد و تقریباً ظاهری شبیه آن نیز دارند. سوئیچ در لایه دوم مدل OSI کار می‌کند. برخلاف هاب، سوئیچ‌ها تجهیزاتی هوشمند بوده و قابلیت یادگیری نیز دارند. با توجه به اینکه سوئیچ‌ها می‌توانند اطلاعات فریم‌های دریافتی را بخوانند، قادر به یادگیری اطلاعات مربوط به تجهیزات متصل به خود هستند.

سوئیچ دارای جدولی به نام CAM¹ Table می‌باشد که قادر است آدرس MAC متناظر با تجهیزات متصل شده به هر پورت خود را پس از یادگیری در آن ذخیره کرده و در صورت نیاز، به آن مراجعه نماید.

یادگیری، ثبت و استفاده از جدول CAM Table در سوئیچ‌ها توسط چهار عمل Learning، Flooding و Filtering and Forwarding انجام می‌پذیرد.

نحوه عملکرد سوئیچ بدین صورت است که ابتدا یک کلاینت دیتای خود را جهت رسیدن به مقصد، تحویل سوئیچ می‌دهد. سوئیچ با خواندن اطلاعات فریم دریافتی می‌تواند آدرس MAC مبدا و مقصد فریم را متوجه شود. سوئیچ با توجه به پورتی که اطلاعات را از آن دریافت نموده و خواندن آدرس MAC مبدا فریم، می‌تواند اطلاعات مربوط به دستگاه ارسال کننده را یاد گرفته و آنرا در جدول CAM Table موجود بر روی حافظه RAM خود ثبت نماید. این عمل را Learning می‌گویند.

¹ Content Addressable Memory

حال سوئیچ آدرس دستگاه متصل به یکی از پورتهای خود را یاد گرفته ولی با توجه به اینکه سوئیچ هنوز آدرس MAC مقصد فریم دریافتی را فرا نگرفته است، لذا شبیه هاب عمل کرده و یک پیام با آدرس MAC مقصد فریم دریافتی را بر روی تمام پورت ها بجز پورت ارسال کننده، پخش می نماید که این عمل را Flooding می گویند. در این صورت کامپیوتری که آدرس MAC متناظر را دارد به پیام سوئیچ جواب داده و سوئیچ می تواند آدرس MAC و پورت مورد نظر را در جدول CAM Table خود ذخیره نماید. حالا سوئیچ می تواند براحتی پیام را به آدرس مورد نظر ارسال نماید.

مراحل فوق فقط یکبار به ازاء یادگیری هر آدرس، توسط سوئیچ اجرا می گردد. در صورتیکه آدرس MAC مقصد در حافظه سوئیچ موجود باشد، بدون طی مراحل فوق سوئیچ اقدام به ارسال فریم به پورت مورد نظر نموده که این عمل را Filtering and Forwarding می نامند. شکل زیر نحوه ثبت آدرس در جدول CAM Table سوئیچ را نشان می دهد.

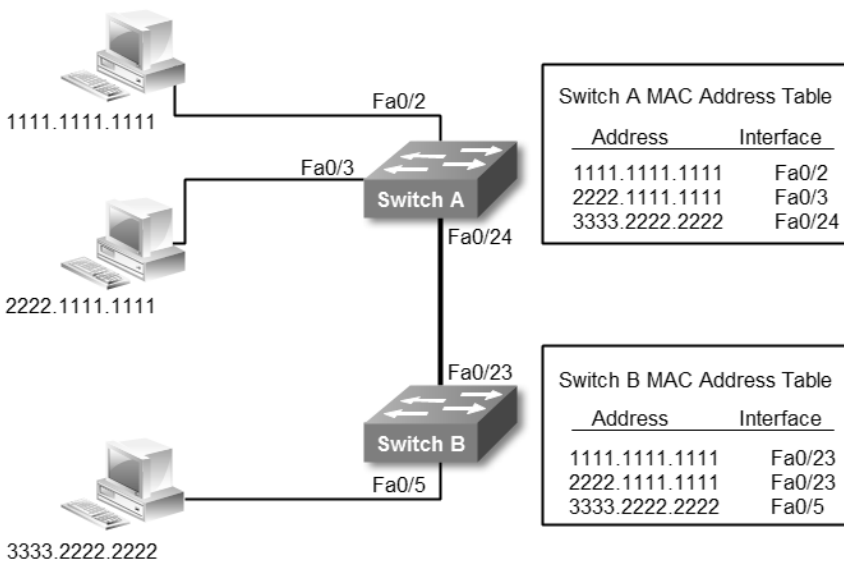

سوئیچ ها برای جلوگیری از انباشت بیهوده اطلاعات و همچنین جهت بروز نگه داشتن CAM Table خود، در صورت استفاده نکردن از یک رکورد پس از مدت زمان مشخصی که به آن Aging یا سال خوردگی گفته می شود، اقدام به حذف آن آدرس از داخل جدول می نمایند. با توجه به اینکه جدول CAM Table در حافظه موقتی (RAM) سوئیچ ذخیره می گردد، پس از قطع برق تمام اطلاعات از روی حافظه سوئیچ پاک شده و پس از راه اندازی مجدد، مراحل ثبت رکوردها در جدول باید دوباره انجام پذیرد.

سوئیچ همانند هاب دارای حوزه پخش همگانی (Broadcast Domain) یکسان بوده، ولی درباره حوزه تصادم (Collision Domain) متفاوت از هاب عمل می‌کند. سوئیچ به ازاء هر دستگاه متصل به خود، یک Collision Domain مستقل ایجاد می‌کند. محدود شدن Collision Domain بین هر کامپیوتر و پورت سوئیچ، باعث کاهش تصادم و افزایش سرعت انتقال اطلاعات در سوئیچ گردیده است.

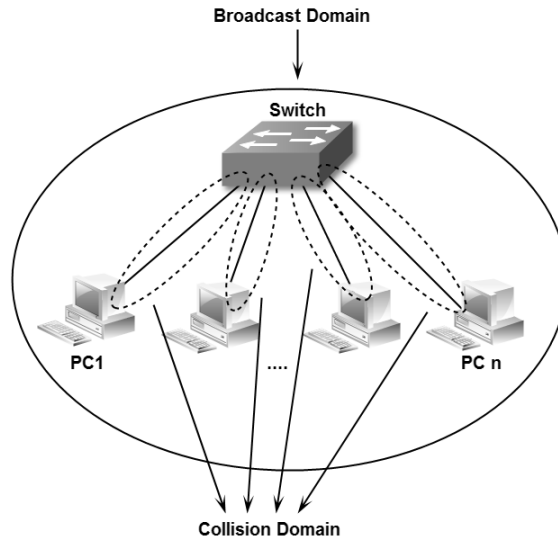

روش های سوئیچینگ

سوئیچ‌ها برای ارسال فریم های دریافتی به مقصد مورد نظر از سه روش مختلف استفاده می‌نمایند:

۱- Cut-through

در این روش سوئیچ به محض دریافت ۶ بایت اول بسته، آدرس MAC مقصد را در حافظه خود ذخیره کرده و در حین دریافت، اقدام به ارسال فریم به سمت مقصد مورد نظر می‌نماید.

این روش دارای سرعت بیشتری نسبت به روش های دیگر می باشد ولی امکان بررسی خطای فریم دریافتی را ندارد. سیسکو بهترین نقطه استفاده از این روش را در سوئیچ های واقع در Core شبکه پیشنهاد می نماید.

همانطور که در تصویر زیر نشان داده شده است، این روش بدون توجه به خطا فریم ها را به مقصد ارسال کرده و حذف فریم دارای خطا بر عهده دریافت کننده می باشد.

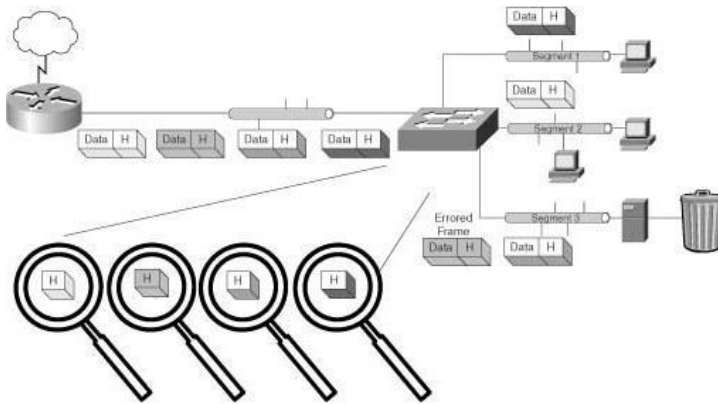

۲- Store-and-forward

در این روش سوئیچ ابتدا اقدام به دریافت کامل بسته نموده و پس از چک کردن^۱ CRC بسته، در صورتیکه هیچ خطایی مشاهده نگردد، بسته را به مقصد ارسال نموده و در غیر اینصورت بسته را حذف می نماید. سببکو بهترین نقطه استفاده از این روش در شبکه را استفاده در سوئیچ های Access می داند. همانطور که در تصویر زیر مشاهده می کنید در این روش فریم های دارای خطا توسط سوئیچ حذف شده و فقط فریم های بدون خطا به مقصد مورد نظر تحویل داده خواهد شد.

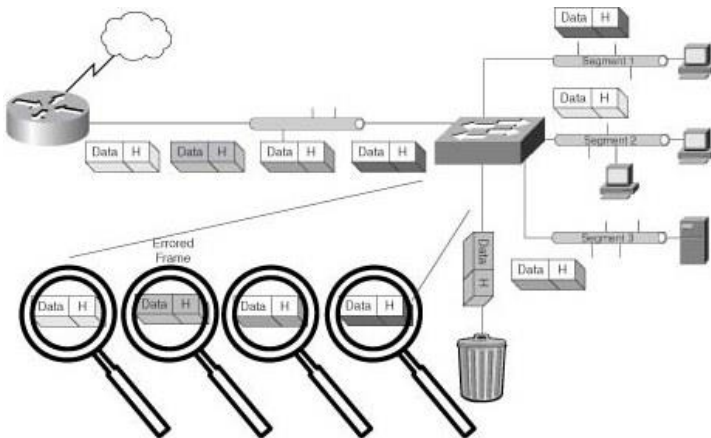

¹ Cyclic Redundancy Check

۳- Fragment-free

این روش ترکیبی از دو روش Cut-through و Store-and-forward بوده و برای حل مشکل Late-collision ارائه گردیده است.

اجرای عملیات Fragment-free شبیه به Cut-through می باشد با این تفاوت که در این روش قبل از ارسال، سوئیچ اقدام به ذخیره ۶۴ بایت اول بسته می نماید. به دلیل اینکه اغلب اشکالات بسته های دیتا در ۶۴ بایت اول آن قابل تشخیص می باشد، امکان بررسی خطا شبیه روش Store-and-forward نیز در این روش وجود دارد.

انواع پورت سوئیچ

سوئیچ های امروزی بر اساس پروتکل Ethernet کار کرده و دارای پورت هایی با سرعت 10Mb تا 10Gb می باشند. علاوه بر سوئیچ هایی با سخت افزار ثابت (Fixed Switches)، سوئیچ های پیشرفته تر ماژولار (Modular Switches) که قابلیت پیکربندی سخت افزاری بر اساس نیازهای استفاده کننده را دارند نیز توسط شرکت های تولید کننده، ارائه می گردد. سوئیچ ها دارای پورتهای فیزیکی مختلفی جهت اتصال تجهیزات به سوئیچ و یا اتصال سوئیچ ها به یکدیگر می باشند که در زیر به توضیح تعدادی از رایج ترین آنها خواهیم پرداخت.

• پورت RJ45^۱

رایج ترین پورت فیزیکی مورد استفاده برای پروتکل اینترنت، پورت RJ45 می باشد. این پورت شبیه پورتهای تلفن ولی بزرگتر و دارای تعداد کانکتور بیشتری می باشد. این پورت برای اتصال کلاینت ها توسط انواع کابل های مسی زوج به هم تابیده به سوئیچ مورد استفاده قرار می گیرد.

• پورت SFP^۲

جهت اتصال کابل های فیبر نوری به سوئیچ از پورتهای SFP استفاده می گردد. کابل های فیبر نوری دارای کانکتور مخصوص جهت اتصال به پورتهای SFP می باشند. ماژول های SFP مورد استفاده برای مسافت های مختلف، از لحاظ فیزیکی شبیه هم ولی از لحاظ مدل و کارایی متفاوت می باشند.

¹ Registered Jack

² Small Form-Factor Pluggable

• پورت Stack

از این پورت جهت اتصال سوئیچ ها به یکدیگر و یکپارچه سازی آنها استفاده می کنند. به عنوان مثال اگر دو سوئیچ ۱۲ پورت با قابلیت Stack داشته باشید می توانید با اتصال این دو سوئیچ از طریق پورت Stack به یکدیگر، یک سوئیچ منطقی^۱ یکپارچه ۲۴ پورتی داشته باشید. توجه داشته باشید که برای استفاده از این پورت، سوئیچ ها باید در یک محیط فیزیکی نزدیک به هم قرار داشته باشند.

• پورت Console

پورت کنسول که از نظر شکل و ابعاد، ظاهری دقیقاً شبیه به RJ45 دارد جهت اتصال کابل سریال مخصوص اعمال مدیریتی به سوئیچ مورد استفاده قرار می گیرد. کاربرد این پورت در پیکربندی سوئیچ می باشد.

لازم به ذکر است کاربرد پورتهای اینترنت، SFP و کنسول صرفاً در سوئیچ ها نبوده، بلکه دیگر تجهیزات شبکه از جمله مودم ها، روتر ها و فایروالها نیز نسبت به مدل و مورد استفاده، از این پورت ها بهره می برند.

نکته:

انواع استاندارد Ethernet

همانطور که گفتیم، اینترنت گسترده ترین پروتکل مورد استفاده سوئیچ ها در شبکه های محلی می باشد. این پروتکل در لایه اول مدل TCP/IP و در لایه اول و دوم مدل OSI کار می کند. استاندارد اینترنت توسط گروه کاری 802.3 در سازمان IEEE گسترش یافته است. این گروه استاندارد اینترنت و پروتکل های وابسته را در قالب استانداردهای زیر مجموعه IEEE 802.3x ارائه نموده است. پر استفاده ترین این پروتکل ها در زیر آمده است.

• Ethernet

در استاندارد IEEE802.3i تعریف گشته و دارای سرعت^۲ 10Mbps می باشد. این پروتکل از پورت فیزیکی RJ45 و کابل مسی زوج به هم تابیده جهت برقراری ارتباط استفاده می کند.

¹ Logical

² Megabit per second (Mbps)

Fast Ethernet •

توسط استاندارد IEEE 802.3u توسعه یافته و از سرعت‌های 10/100 Mbps پشتیبانی می‌نماید. این پروتکل نیز از کابل مسی و RJ45 جهت ارتباطات فیزیکی خود استفاده می‌نماید.

Gigabit Ethernet •

برای پشتیبانی از سرعت 1000Mbps یا به عبارتی دیگر 1Gbps تعریف گردیده است. این پروتکل امکان اجرا بر روی هر دو نوع کابل مسی و فیبر نوری را دارد. استاندارد IEEE802.3ab برای سرعت 1Gbps بر روی بستر کابل مسی و استاندارد IEEE802.3z برای سرعت 1Gbps بر روی بستر فیبر نوری ارائه گردیده است.

10 Gigabit Ethernet •

پروتکل 10Gig توسط استاندارد IEEE802.3ae برای پشتیبانی از سرعت 10Gbps ارائه گردیده است. این پروتکل برای اتصالات فیزیکی خود از کابل فیبر نوری و پورت فیزیکی SFP استفاده می‌نماید.

در این کتاب جهت آشنایی با موارد عملی در بخش‌های مورد نیاز، مثالی را از طریق طرح سناریوی مرتبط با موضوع، حل می‌نماییم. در این قسمت نیز برای آشنایی با عملکرد سوئیچ در یک شبکه محلی کوچک، از سناریو زیر استفاده می‌کنیم.

سناریو (۱)؛ یک شبکه محلی کوچک

طرح مسئله:

شما به عنوان کارشناس، مسئول راه اندازی شبکه یک آژانس هواپیمایی هستید. این آژانس هواپیمایی دارای ۱۶ کامپیوتر، یک سرور جهت برنامه رزرو بلیط و یک مودم ADSL جهت اتصال به اینترنت می باشد. آژانس از شما برای برقراری ارتباط بین کامپیوترها و امکان استفاده آنها از اینترنت از شما کمک می خواهد.

نیازسنجی:

ابتدا شما نیاز به برپایی شبکه از نظر فیزیکی دارید. کامپیوترها باید دارای کارت رابط شبکه باشند، که بطور معمول بر روی مادربرد بصورت Onboard وجود دارد. برای راه اندازی توپولوژی Star نیاز به سوئیچ دارید. برای انتخاب سوئیچ باید تعداد پورتها، سرعت و پهنای باند مورد نیاز را مدنظر قرار دهید. سپس از طریق کابلهای مسی UTP، کامپیوترها را به سوئیچ متصل نمایید. برای اتصال به اینترنت یک مودم ADSL نیز داریم که معمولاً این مودمها دارای قابلیت Routing نیز می باشند، لذا برای اتصال کلاینتها به اینترنت همین مودم کفایت می کند. چون شبکه خصوصی است پس می توانیم از رنج آدرس های Private استفاده نماییم. همچنین به دلیل کوچک بودن شبکه نیازی به راه اندازی سرور DHCP نیز نمی باشد.

راه حل:

به دلیل اینکه در شبکه ای به کوچکی این پروژه، نیازی به راه اندازی سرور DHCP نیست، می توان اقدام به تنظیم دستی کارت های شبکه و اختصاص آدرس IP دلخواه از رنج آدرس های Private، نمود.

در اینجا ما از کلاس C آدرس های Private و از رنج 192.168.200.0/24 استفاده می کنیم. اگر در فصل دوم میحث آموزش IP را بخوبی مطالعه کرده باشید، متوجه می شوید که آدرس 192.168.200.0 به عنوان Net ID بوده و 24/ نیز به جای 255.255.255.0 نمایانگر Subnet Mask می باشد. پس ما می توانیم از آدرس 192.168.200.1 تا آدرس 192.168.200.254 را برای اختصاص به کلاینت های شبکه استفاده نماییم. همچنین آخرین آدرس IP، یعنی آدرس

192.168.200.255 نیز قابل اختصاص به کلاینت‌ها نبوده و به عنوان آدرس Broadcast مورد استفاده قرار می‌گیرد.

برای اختصاص آدرس Default Gateway به کلاینت‌ها باید از آدرس مودم ADSL تان و برای آدرس DNS نیز از آدرس‌هایی که شرکت خدمات اینترنت در اختیار شما قرار داده، استفاده نمایید.

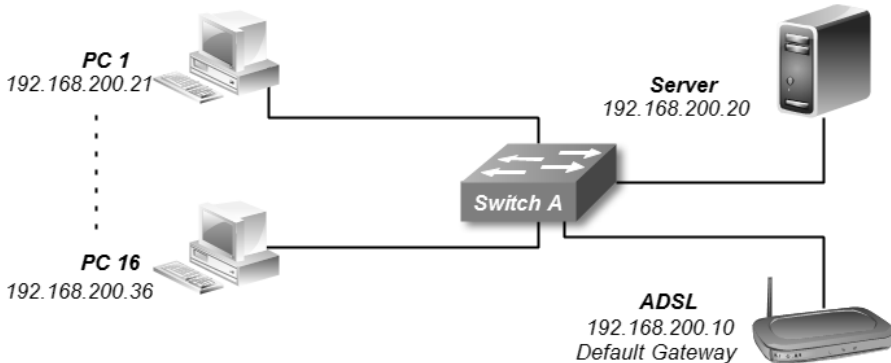

بابت راه اندازی سوئیچ هم هیچ نگرانی به خود راه ندهید. برای راه اندازی سوئیچ در این شبکه، صرفاً اتصال به برق و روشن کردن سوئیچ کفایت می‌کند و نیاز به هیچ پیکربندی دیگری ندارید.

نحوه عملکرد:

با توجه به اینکه در شبکه داخلی سرور DNS نداریم، کلاینت‌ها جهت دسترسی به سرور و کامپیوترهای دیگر باید از آدرس‌های IP استفاده نمایند. کامپیوترها برای اینکه بتوانند با یکدیگر از طریق سوئیچ ارتباط داشته باشند، باید آدرس MAC کامپیوتر مقصد خود را بدانند. در اینجاست که کامپیوترها برای یادگیری آدرس MAC مقصد مورد نظر، از پروتکل ARP استفاده می‌کنند.

کامپیوتر مبدا با ارسال پیام ARP، به جستجوی آدرس MAC متناظر با آدرس IP مورد نظر خود می‌پردازد. سوئیچ پس از دریافت پیام، درخواست را با جدول ARP خود مقایسه نموده و در صورت پیدا نکردن متناظر، پیام ARP را بصورت پخش همگانی برای تمام تجهیزات متصل به خود ارسال می‌نماید. کامپیوتر دارای آدرس IP مورد نظر نیز پس از دریافت پیام، آدرس MAC خود را از طریق پروتکل ARP، به اطلاع سوئیچ رسانده و سوئیچ نیز آنرا در جدول ARP خود ذخیره می‌نماید. سپس سوئیچ توسط پیام ARP آدرس MAC را به اطلاع کلاینت مبدا می‌رساند.

با توجه به اینکه جدول ARP در حافظه موقتی سیستم ها ذخیره می شود، پس از قطع برق یا در صورت راه اندازی مجدد از حافظه پاک خواهد شد. البته لازم به ذکر است که نگهداری جدول ARP دارای مدت زمان خاصی می باشد که ممکن است در تجهیزات مختلف، با هم فرق کند. در صورتیکه تا پایان این مدت زمان، کامپیوتر از آدرس موجود در جدول ARP استفاده نکند، آن آدرس از جدول ARP حذف می گردد.

پس از آنکه کامپیوتر مبدا از طریق پروتکل ARP، آدرس MAC مقصد را یاد گرفت، با جاسازی آدرس های IP و MAC مبدا و مقصد در فریم، آنرا تحویل سوئیچ می دهد.

به دلیل اینکه سوئیچ در لایه دوم مدل OSI کار می کند، برای انتقال فریم ها نیاز به دانستن آدرس های MAC تجهیزات متصل به خود را دارد. همانگونه که قبلا توضیح داده شد، سوئیچ دستگاهی با سواد! است که با خواندن فریمها می تواند آدرس های مبدا و مقصد را فراگرفته و در جدول CAM Table خود ذخیره نماید. پورت مربوط به آدرس مبدا که پیام از آن دریافت شده مشخص است، اما برای تشخیص پورت متصل به آدرس مقصد، سوئیچ پیامی حاوی آدرس MAC مقصد را به صورت سیل آسا بر روی تمام پورت های خود ارسال می نماید. پس از دریافت جواب از دستگاه دارای آدرس MAC مورد نظر، سوئیچ آدرس MAC و پورت متناظر را در جدول CAM Table خود ذخیره می نماید. حالا سوئیچ در جدول خود هم پورت متناظر با آدرس مبدا و هم پورت متناظر با آدرس مقصد را دارد.

اما برای استفاده از اینترنت شما دارای سرور DNS نیز هستید. سرور DNS مورد استفاده برای اینترنت می تواند سرورهای مرجع مثل 4.2.2.4 یا سرورهای معرفی شده توسط ISP باشند. به هر صورت پس از آنکه شما نام یک وب سایت را در مرورگر خود وارد می نمائید، کامپیوتر نام را برای سرور DNS فرستاده تا از آدرس IP متناظر با آن مطلع گردد. سپس در بسته های دیتا از همان آدرس به عنوان آدرس مقصد استفاده می نماید. اما مطمئنا آدرس IP وب سایت جزء رنج آدرس های عمومی یا Public و متفاوت از آدرس های شبکه داخلی می باشد.

با توجه به اینکه شما آدرس IP مودم را به عنوان Default Gateway بر روی کارت رابط شبکه کامپیوترها تنظیم کرده اید، این کارت اطلاعات مربوط به آدرس های IP که جزء Subnet شبکه موجود نمی باشند را به سمت همان آدرس Default Gateway هدایت می نماید.

به همین راحتی شما یک شبکه محلی کوچک راه اندازی نمودید. حالا با اولین دستمزد کاری شبکه، یک جعبه شیرینی برای خانواده محترم بخرید و برای رسیدن به این موفقیت بزرگ! از ایشان تشکر نمائید.

سناریو (۲): گسترش شبکه محلی

طرح مسئله:

آژانس هواپیمایی مسئله قبل به دلیل کمبود فضا، واحد آپارتمان کناری را هم خریداری کرده و بخش مدیریت و امور مالی خود را به آن مکان انتقال داده است. با توجه به عملکرد خوبتان، مجدداً از شما خواسته اند با همان شرایط قبل شبکه را در هر دو واحد گسترش دهید.

نیاز سنجی:

با توجه به اضافه شدن آپارتمان، نیاز به یک سوئیچ دیگر جهت اتصال کاربران مکان جدید دارید. در ضمن برای یکپارچه شدن شبکه، دو سوئیچ نیز باید به یکدیگر متصل گردند. با توجه به اینکه قبلاً Subnet بزرگی را برای شبکه در نظر گرفته بودید، آدرس IP زیادی برای استفاده دارید. پس مشکلی برای اختصاص IP ندارید.

راه حل:

از توضیح کارهای تکراری صرف نظر می‌کنیم. برای راه اندازی سوئیچ نیز همچنان نیازی به پیکربندی خاصی نداریم.

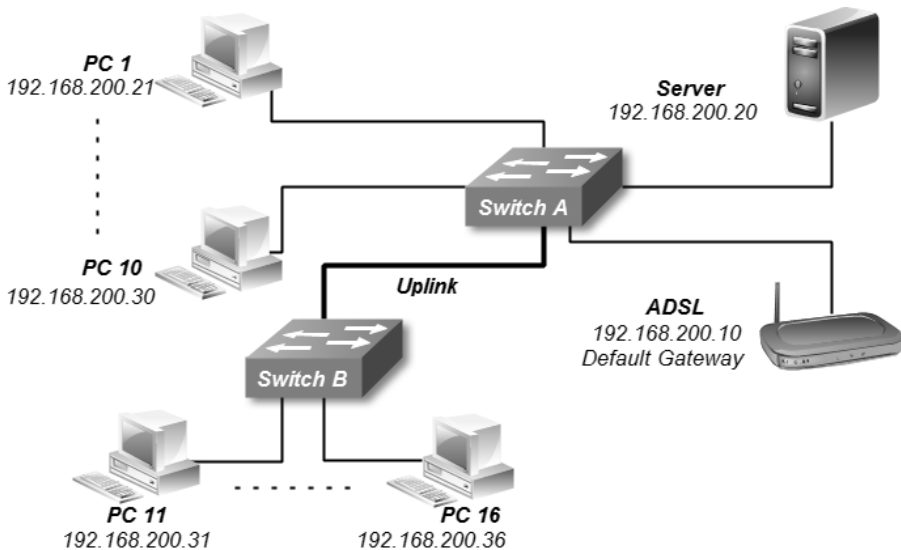

برای داشتن شبکه‌ای یکپارچه، سوئیچ‌ها باید به یکدیگر متصل شوند. برخی مدل سوئیچ‌ها دارای پورت Stack می‌باشند. این پورت باعث می‌شود هر دو سوئیچ در قالب یک سوئیچ منطقی به نظر آیند. توجه داشته باشید که علاوه بر گرانتر بودن این نوع سوئیچ‌ها، برای استفاده از پورت Stack، سوئیچ‌ها باید از نظر فیزیکی در فاصله کمی از یکدیگر قرار گیرند.

با توجه به اینکه ما می‌خواهیم سوئیچ دوم را در داخل آپارتمان جدید قرار دهیم پس باید از خاصیت Uplink استفاده نمائیم. بعضی از برندها بر روی سوئیچ‌های خود دارای پورت مخصوصی به نام Uplink هستند. اما اغلب سوئیچ‌های موجود در بازار قابلیت ارائه خاصیت Uplink را بر روی تمام پورت‌های خود دارند. به همین دلیل ما پورت‌های Fa0/1 هر سوئیچ را برای Uplink اختصاص می‌دهیم.

توجه داشته باشید برای اتصال دو سوئیچ معمولی به یکدیگر باید از کابل Cross استفاده شود. البته سوئیچ‌های جدید اغلب دارای قابلیت تشخیص خودکار نوع کابل^۱ بوده و شما را از اجبار در بکار بردن نوع خاص کابل معاف می‌کنند.

در صورتیکه سوئیچ‌ها دارای پورت SFP باشند، بهتر است از کابل فیبر نوری برای اتصال دو سوئیچ به یکدیگر استفاده نمایید.

نحوه عملکرد:

نحوه عملکرد هر سوئیچ به طور مجزا و همچنین ارتباط کلاینت‌هایی که بر روی یک سوئیچ قرار دارند مشابه سناریو اول بوده و همان مراحل نیز برای سوئیچ‌های A و B در این سناریو نیز رخ می‌دهد.

در این سناریو با توجه به اینکه شما سوئیچ‌ها را به یکدیگر متصل نموده‌اید، حوزه پخش همگانی (Broadcast Domain) را گسترش داده‌اید. هر دو سوئیچ دارای یک Broadcast Domain یکسان بوده و Collision Domain نیز مثل قبل به ازاء هر کلاینت و پورت سوئیچ برقرار می‌گردد.

با توجه به اینکه ما حوزه Broadcast را افزایش داده و ارتباطات همچنان در لایه دوم مدل OSI می‌باشد، اگر کلاینت متصل به سوئیچ A بخواهد با کلاینت متصل به سوئیچ B ارتباط برقرار کند، نیازمند به دانستن آدرس MAC مقصد است. اما به نظر شما با توجه به اینکه هر سوئیچ دارای CAM Table مخصوص به خود است، نحوه به دست آوردن آدرس MAC مقصد چگونه خواهد بود؟

¹ Auto MDI/MDIX

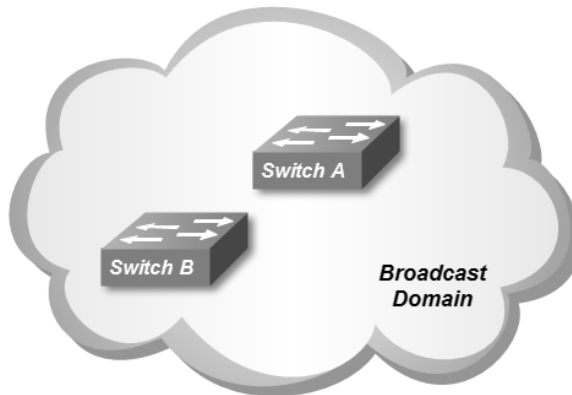

به عنوان مثال فرض کنید کلاینت متصل به سوئیچ B قصد ارسال اطلاعات برای سرور متصل به سوئیچ A را دارد. کلاینت با داشتن آدرس IP سرور، با کمک پروتکل ARP، آدرس MAC سرور را نیز به دست می‌آورد. سپس با گنجاندن آدرس MAC سرور به عنوان آدرس MAC مقصد، فریم را تحویل سوئیچ B می‌دهد.

سوئیچ B با توجه به اینکه از پورت متصل به آدرس MAC مقصد فریم اطلاعی ندارد با ارسال پیام به روش Flooding اقدام به پیدا کردن پورت متصل به آدرس MAC مقصد می‌نماید. چون هر دو سوئیچ بصورت معمولی به هم متصل شده و عضو یک Broadcast Domain یکسان هستند، پیام Flooding ارسالی سوئیچ B، توسط پورت Fa0/1 متصل به سوئیچ A، در سوئیچ A نیز پخش شده و به سرور مورد نظر می‌رسد.

سرور پیام Acknowledgment خود را از طریق همان پورت Fa0/1 به اطلاع سوئیچ B می‌رساند. به دلیل اینکه سوئیچ B پیام را از طریق پورت Fa0/1 خود دریافت کرده، در جدول CAM Table خود، پورت متناظر با آدرس MAC سرور را همان پورت Fa0/1 درج کرده و از این پس پیامهایی که آدرس MAC مقصدشان، آدرس MAC سرور است را تحویل پورت Fa0/1 می‌دهد.

پورت Fa0/1 نیز پیام را تحویل سوئیچ A داده تا سوئیچ A وظیفه رساندن پیام به پورت مقصد را انجام دهد.

پس در صورتیکه شما جدول CAM Table سوئیچ B را ببینید، پورت متناظر تمام کلاینت‌های متصل به سوئیچ A را پورت Fa0/1 مشاهده خواهید نمود. بالطبع این اتفاق در سوئیچ A نیز برای کلاینت‌های متصل به سوئیچ B رخ خواهد داد.

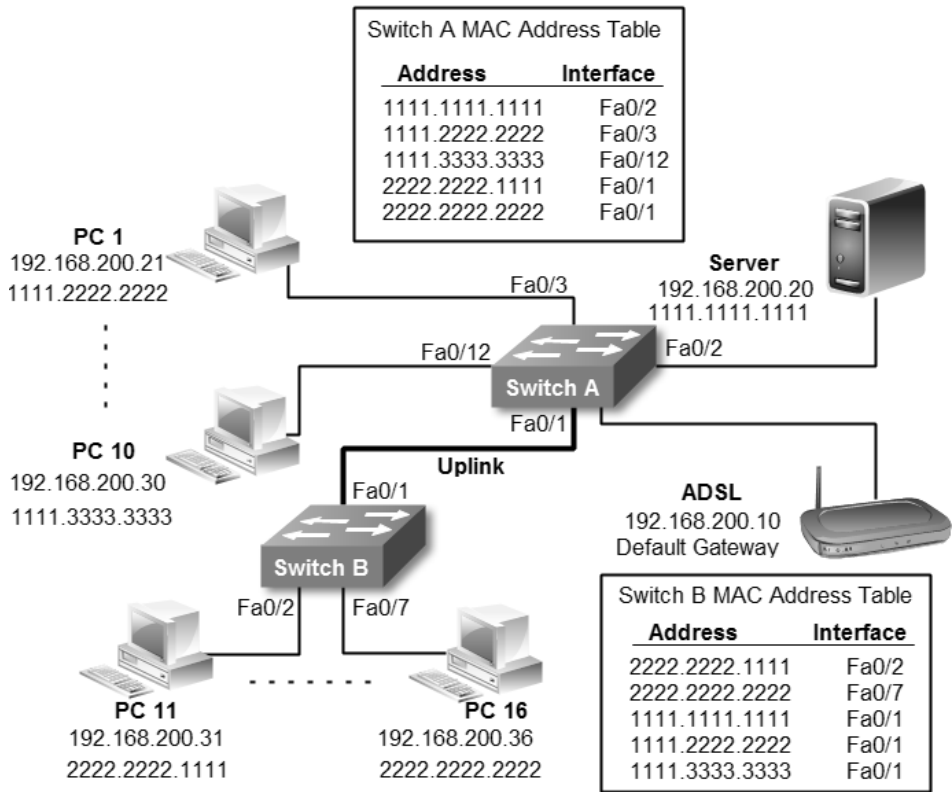

همانطور که در تصویر فوق ملاحظه می‌نمائید سوئیچ A آدرس MAC کلاینت‌های متصل به سوئیچ B را بر روی پورت Fa0/1 خود نمایش داده و همینطور سوئیچ B نیز آدرس MAC کلاینت‌های متصل به سوئیچ A را بر روی پورت Fa0/1 خود که متصل به سوئیچ A می‌باشد نمایش می‌دهد.

مبحث دوم ✓

شبکه محلی مجازی (VLAN)

در مبحث قبل برای راه اندازی یک شبکه محلی، به راحتی کامپیوترها را به سوئیچ متصل کرده و با تنظیم آدرس IP، اقدام به برقراری ارتباط بین کامپیوترها نمودیم. خوب این بهترین کاری بود که می توانستیم برای راه اندازی یک شبکه کوچک انجام دهیم. ولی اگر شبکه بزرگتر و دارای تعداد کلاینت بیشتر بود چه کاری باید انجام دهیم؟

همانطور که قبلا گفتیم، کامپیوترها برای انجام بسیاری از کارهای خود ممکن است از طریق ارسال پیام‌های پخش همگانی (Broadcast) اقدام نمایند. حال اگر تعداد کامپیوترها زیاد باشد، این همه پیام Broadcast چه بلایی ممکن است بر سر شبکه بیاورد؟ این تعداد پیام Broadcast می تواند باعث اتلاف منابع شبکه گردد و از آن بدتر تصادم هایی هستند که به دلیل کثرت این پیام ها در شبکه بوجود می آید. پس از هر تصادم، سیستمها موظفند که مجددا پیام خود را ایجاد و منتشر کنند. حال اگر به دلیل تعداد زیاد کلاینت و پیام های Broadcast، تصادم های پی در پی بوجود بیایند، این شبکه عملا از کار افتاده و غیرقابل استفاده می شود.

یکی دیگر از ایرادات این نوع شبکه، کمبود امنیت می باشد. به دلیل اینکه تمام کامپیوترها در یک Subnet و Broadcast Domain هستند، دسترسی کامپیوترها به یکدیگر به راحتی امکان پذیر است. به عنوان مثال شما دارای دو بخش مالی و امور اداری در سازمان خود هستید. اگر وضعیت شبکه به همین منوال باشد کاربران می توانند به منابع اشتراک گذاشته بخش های دیگر دسترسی پیدا کنند.

البته در ساده ترین حالت و بدون نیاز به دانش فنی بالا، دسترسی به فایل‌های اشتراک گذاشته برای همه امکان پذیر است و در حالت بدتر اگر کاربر باهوش و شیطانی در شبکه داشته باشید براحتی امکان هک دستگاه های قسمت های مهم سازمان را در اختیارش قرار داده‌اید.

برای حل این مشکلات چه راه حلی به نظر شما می آید؟ شاید بگویید برای هر بخش از سوئیچ های مجزا استفاده کنیم. ولی آیا این راه حل بهترین راه حل است؟

مثلا اگر اتاق اصلی امور مالی سازمان شما در طبقه سوم باشد ولی دو نفر از کارمندان مالی برای نظارت بر انبار در زیر زمین ساختمان مستقر شده باشند، چه کاری انجام می دهید؟

اگر در یک طبقه فقط ۱۵ کارمند داشته باشید که این کارمندا عضو ۳ بخش مختلف سازمان هستند، و برای هر گروه یک سوئیچ استفاده کنید، با پورتهای زیاد باقیمانده، هزینه خرید سوئیچها و هزینه نگهداری آنها از جمله هزینه برق و Cooling چه می کنید؟ در صورت جدا بودن سوئیچها برای به اشتراک گذاشتن منابع عمومی مثل اینترنت و یا پورتال سازمانی چه راه حلی دارید؟ و از همه مهمتر برای مدیریت این شبکه جزیره‌ای و منقطع، چه به روز مسئول شبکه بیچاره خواهد آمد؟

حالا که اشکتان در آمد باید بگویم همان راه حل شما بهترین راه حل است! یعنی استفاده از سوئیچهای مجزا برای هر بخش یا گروهی از کارمندان سازمان. البته نه سوئیچ فیزیکی مجزا، بلکه سوئیچ منطقی مجزا!!!

سوئیچ منطقی چیست؟ و چگونه بوجود می‌آید؟ برای ایجاد سوئیچ منطقی مجزا از ویژگی شبکه محلی مجازی (Virtual LAN) که به اختصار VLAN نامیده می‌شود، استفاده می‌کنیم. ایجاد شبکه محلی مجازی بر روی سوئیچ، مثل این است که بوسیله اره آهن بر! یک سوئیچ را به چند قسمت مجزا تقسیم کرده باشیم.

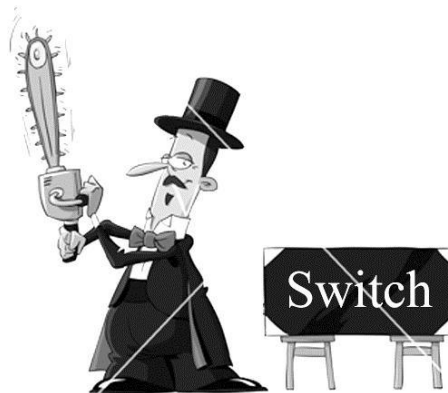

شبکه محلی مجازی، باعث تقسیم یک سوئیچ فیزیکی به تعدادی سوئیچ منطقی می‌گردد. هر سوئیچ منطقی دارای Broadcast Domain مخصوص به خود بوده و همچنین دارای جدول CAM Table مستقل نیز می‌باشد.

روش های عضوپذیری VLAN

نحوه عضوپذیری شبکه های مجازی یا VLAN ها به دو صورت زیر انجام می پذیرد:

۱- بر اساس پورت^۱

متداول ترین نحوه عضویت در یک VLAN، اختصاص پورت فیزیکی سوئیچ به VLAN مورد نظر می باشد.

در این روش پورت سوئیچ به یک VLAN اختصاص داده شده و مبنای عضویت دستگاه متصل شده به سوئیچ، تنظیمات انجام شده بر روی پورت مربوطه می باشد.

۲- بر اساس آدرس MAC

روش دیگر عضویت در VLAN ها، عضویت بر اساس آدرس MAC کلاینتها می باشد. این روش به دلیل سربار مدیریتی و دشواری اشکال یابی به ندرت مورد استفاده قرار می گیرد.

در این حالت فارغ از اینکه کلاینت از نظر فیزیکی در کجا قرار گرفته و به پورت چه سوئیچی متصل است، بر اساس آدرس MAC در VLAN مربوطه قرار می گیرد.

سیسکو در تجهیزات خود از ویژگی VMPS^۲ برای اجرای VLAN های مبتنی بر آدرس MAC پشتیبانی نموده است. در این حالت باید یک سوئیچ را به عنوان VPMS Server قرار داد تا اطلاعات مربوط به آدرس های MAC و VLAN های متناظر را در خود نگهداری نماید. با استفاده از این ویژگی حتی در صورت جابجایی کلاینت و اتصال به یک سوئیچ دیگر، براحتی در VLAN خود قرار می گیرد.

VLAN Database

با ایجاد VLAN و اختصاص پورت های فیزیکی مورد نظر به هر VLAN، می توانید سوئیچ های منطقی مجزا با تعداد پورت های دلخواه به وجود آورید. اطلاعات مربوط به VLAN ها در جدولی به نام VLAN Database بر روی سوئیچ ذخیره می شود. این فایل در سوئیچ سیسکو با نام Vlan.dat و بر روی حافظه Flash قرار دارد.

این فایل حاوی جدولی با فیلدهای شماره، نام و پورتهای اختصاص داده شده به VLAN ها می باشد. هر سوئیچ دارای جدول VLAN Database مخصوص به خود می باشد که بر روی حافظه دائمی ذخیره شده و با راه اندازی مجدد سوئیچ از بین نمی رود.

¹ Port-Based VLAN

² VLAN Membership Policy Server

انواع VLAN

• Local VLAN

در صورتی که گستره VLAN فقط محدود به یک سوئیچ فیزیکی باشد و تمام کلاینت های آن نیز به همان سوئیچ متصل باشند، آنرا Local VLAN می نامند.

• End-to-End VLAN

یک سوئیچ مجازی می تواند بر روی چندین سوئیچ فیزیکی پخش شده و بر روی سوئیچ های مختلف دارای کلاینت باشد. به این نوع VLAN ها، End-to-End VLAN گفته می شود.

اتصال Trunk

اگر تمام کلاینت های مربوط به یک VLAN بر روی یک سوئیچ فیزیکی باشند، برای ارتباط با یکدیگر مشکلی نخواهند داشت. ولی اگر کلاینت های یک شبکه مجازی بر روی چند سوئیچ پراکنده باشند، برای ارتباط بین کلاینت ها چه چاره ای باید اندیشید؟

با توجه به اینکه پروتکل اینترنت امکان مشخص نمودن VLAN ID را ندارد، در صورتیکه یک VLAN بر روی سوئیچ های مختلف گسترده باشد، باید اطلاعات مربوط به هر VLAN را توسط پروتکل دیگری مشخص نمود تا جریان انتقال اطلاعات در مسیر درست خود قرار بگیرد.

سوئیچ برای نشانه گذاری فریم ها جهت مشخص نمودن VLAN ID مربوطه، از پروتکل ISL یا IEEE 802.1q استفاده می نماید. همانطور که بیان شد، انتقال فریم های نشانه گذاری شده توسط پورتهای معمولی سوئیچ و تحت پروتکل اینترنت امکان پذیر نمی باشد. به همین دلیل از پورت Trunk برای جابجایی دیتای مربوط به VLAN های مختلف در بین سوئیچ ها استفاده می گردد.

به عبارت دیگر پورت Trunk با کمک پروتکل IEEE 802.1q یا ISL، با Tag زدن فریم ها، VLAN ID آنها را قبل از خروج از سوئیچ مشخص می نماید. اتصال Trunk نیز هدایت صحیح جریان اطلاعات مربوط به VLAN ها را بین سوئیچ های مختلف امکان پذیر می سازد.

اتصالات Trunk در لایه دوم مدل OSI کار کرده و در یکی از سه حالت زیر ممکن است وجود داشته باشد:

• بین دو سوئیچ

برای جابه جایی اطلاعات مربوط به End-to-End VLAN ها.

• بین سوئیچ و روتر (مسیریاب)

برای برقراری ارتباط بین VLAN های مختلف.

• بین سوئیچ و سرور

در برخی موارد نیاز است که سرور از طریق یک کارت شبکه با VLANهای مختلف بصورت مستقیم در تماس باشد. در این حالت برای اینکه سرور امکان ارسال و دریافت فریم‌های دارای Tag مربوط به VLAN را داشته باشد، از اتصال Trunk بین سوئیچ و سرور بهره گرفته می‌شود.

انواع پروتکل Trunk

اتصالات Trunk در سوئیچ‌های سیسکو تحت یکی از دو پروتکل زیر کار می‌کنند.

۱- پروتکل ISL

پروتکل ISL (Inter-Switch Link Protocol) قبل از استاندارد IEEE، توسط سیسکو معرفی گشته و فقط امکان کار بر روی تجهیزات سیسکو را دارد^۱. این پروتکل فریم‌های ایترنت را مجدداً بسته بندی^۲ نموده و در هدر بسته بندی جدید VLAN ID فریم را نیز مشخص می‌نماید. در این بسته بندی فریم ایترنت اصلی دست نخورده باقی می‌ماند.



۲- پروتکل IEEE 802.1q

پروتکل IEEE 802.1q که آنرا به اختصار dot1q می‌نامند، پروتکل استاندارد است که توسط سازمان IEEE توسعه داده شده و در تمام برندهای تولید کننده تجهیزات شبکه از آن پشتیبانی می‌شود.

این پروتکل برخلاف ISL اقدام به بسته‌بندی مجدد فریم نکرده و با گنجاندن یک هدر جدید^۴ بایتی در هدر فریم اصلی، VLAN ID مربوطه را نیز مشخص می‌نماید.

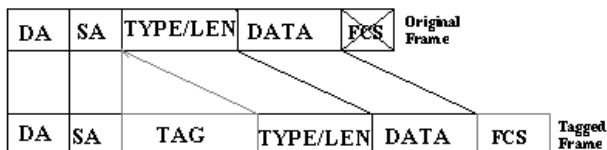

¹ Cisco Proprietary

² Encapsulation

پروتکل DTP

پروتکل DTP (Dynamic Trunking Protocol) سوئیچ را قادر می‌سازد تا بصورت اتوماتیک اتصالات Trunk را برقرار نماید. این پروتکل مخصوص سیسکو می‌باشد. پروتکل DTP به سوئیچ این امکان را می‌دهد در صورتیکه شرایط برقراری اتصال Trunk با دستگاه مقابل وجود داشته باشد، وضعیت پورت خود را بدون نیاز به پیکربندی و بصورت اتوماتیک به حالت Trunk تغییر دهد. البته توجه داشته باشید سیسکو توصیه می‌کند که تنظیم پورت‌ها در هر دو طرف اتصالات Trunk توسط خود شما و بصورت دستی انجام پذیرد.

Native VLAN

همانطور که گفتیم پروتکل dot1q برای انتقال اطلاعات مربوط به VLANهای مختلف، اقدام به Tag زدن فریم‌ها می‌نماید که این عمل قالب اصلی فریم اینترنت را تغییر می‌دهد. برای اینکه بتوان فریم‌های اینترنت را بدون Tag زدن (Untagged) و با قالب اصلی بین سوئیچ‌ها منتقل نمود، از Native VLAN استفاده می‌گردد. شماره مربوط به شبکه محلی مجازی بومی (Native VLAN)، باید در تمام سوئیچ‌هایی که توسط اتصالات Trunk به یکدیگر متصل هستند، یکسان باشد. با توجه به اینکه VLAN 1 بصورت پیش فرض بر روی سوئیچ‌ها وجود دارد، معمولاً از همان VLAN 1 به عنوان Native VLAN نیز استفاده می‌گردد.

نکات تخصیص شماره به VLANها

استاندارد IEEE 802.1q امکان پشتیبانی از رنج 0 تا 4095 را برای شماره گذاری VLANها فراهم می‌آورد. اما در زمان ایجاد VLAN، جهت تخصیص شماره به آنها باید به نکات زیر توجه داشته باشید:

- VLAN 0 و VLAN 4095 توسط IEEE برای انجام امور خاص رزرو شده است. این VLANها قابل رویت و تغییر توسط کاربر نمی‌باشند.
- VLAN 1 بصورت پیش فرض بر روی سوئیچ ایجاد شده و امکان حذف آن نیز وجود ندارد. در راه اندازی اولیه تمام پورت‌های سوئیچ بصورت پیش فرض عضو VLAN 1

می باشند. از این VLAN معمولا به عنوان Native VLAN و Management VLAN نیز استفاده می گردد.

- رنج شماره های 2 تا 1001 را Normal VLANs می نامند. این رنج توسط تمامی تجهیزات سیسکو پشتیبانی می گردد.
- رنج 1002 – 1005 VLAN بصورت پیش فرض بر روی سوئیچ ایجاد شده و قابل پیکربندی و حذف توسط کاربر نمی باشد. این VLANها برای پروتکل های FDDI و Token ring رزرو گردیده است.
- رنج 1006 تا 4094 را Extended VLANs می نامند. قبل از پیکربندی VLANها در این رنج، باید از قابلیت سوئیچ و یا روتر خود در پشتیبانی از Extended VLANs مطمئن شوید.

انواع وضعیت پورت سوئیچ

در سوئیچ های قابل مدیریت^۱، پورت ها می توانند در یکی از حالات زیر قرار داشته باشند:

- **Access**
این وضعیت برای پورت هایی مورد استفاده قرار می گیرد که جهت دسترسی کاربر نهایی در نظر گرفته شده باشد. در این حالت پورت امکان Trunk را نداشته ضمن آنکه قابلیت تغییر حالت پورت بصورت اتوماتیک نیز وجود ندارد. بهترین شیوه این است که تمام پورت هایی که مورد استفاده قرار نمی گیرند را در این حالت، بصورت Shutdown و عضو یک VLAN غیر فعال قرار داد.
- **Dynamic Auto**
تمام پورت های سوئیچ بصورت پیش فرض در این حالت قرار دارند. پورت ها در این حالت قابلیت تغییر بصورت اتوماتیک و بر اساس نوع پورت مقابل خود را دارند. به عنوان مثال اگر پورت مقابل در حالت Trunk باشد، پورت خود را به Trunk تغییر می دهد.
- **Dynamic Desirable**
در این حالت پورت دائما تلاش می کند که با پورت مقابل خود، اتصال Trunk برقرار نماید. در صورتیکه پورت مقابل در یکی از حالات Trunk، Desirable و یا Auto قرار داشته باشد، این پورت موفق به برقراری اتصال Trunk می گردد.

¹ Manageable

• Trunk

در این حالت پورت جهت برقراری اتصالات Trunk مورد استفاده قرار می‌گیرد. پورت‌هایی که در وضعیت Trunk قرار دارند سعی می‌نمایند حالت پورت مقابل خود را نیز به این حالت تغییر دهند.

• Nonegotiate

پورتها در این حالت از ایجاد و انتشار پیامهای DTP جلوگیری به عمل می‌آورند. تنها پورت‌های Trunk و Access می‌توانند در این حالت قرار بگیرند.

نکته:

ایجاد VLAN شبیه ایجاد یک شبکه مستقل می‌باشد که دارای خصوصیات مستقل مربوط به فود است. به همین دلیل در شرایط معمول کلاینت‌های دو VLAN مختلف امکان برقراری ارتباط با یکدیگر را ندارند، مگر اگر کلاینت‌های هر دو VLAN بر روی یک سوئیچ فیزیکی قرار گرفته باشند. یکی دیگر از موارد مهمی که باید به آن توجه داشته باشید، Subnet مربوط به هر VLAN می‌باشد. به دلیل مستقل بودن شبکه‌های مجازی از یکدیگر، جهت اختصاص آدرس IP نیز باید برای هر VLAN یک Subnet جداگانه در نظر بگیرید.

پیکربندی اولیه تجهیزات سیسکو

در ادامه می‌خواهیم به طرح یک سناریو جهت یادگیری موارد فوق پردازیم. اما از آنجا که از این به بعد برای اجرای سناریوها شما باید سوئیچ‌ها را پیکربندی نمایید، لذا قبل از طرح سناریو به تشریح موارد مورد نیاز در پیکربندی سوئیچ‌های سیسکو می‌پردازیم. در گام اول باید با انواع حالت‌های دستوری سوئیچ آشنا شوید. جدول زیر شامل انواع حالت‌ها جهت اعمال دستورات در سوئیچ‌های سیسکو می‌باشد:

Mode	Prompt	تشریح حالت
User EXEC	Switch>	از این حالت برای موارد زیر استفاده می‌شود: <ul style="list-style-type: none"> • تغییر تنظیمات ترمینال • انجام تست‌های اولیه • نمایش اطلاعات سیستم

Mode	Prompt	تشریح حالت
Privileged EXEC	Switch#	از این حالت برای بررسی دستورات اعمال شده استفاده می‌شود. بهتر است برای دسترسی به این حالت از کلمه عبور استفاده شود.
Global configuration	Switch(config)#	از این حالت برای پیکربندی پارامترهایی استفاده می‌شود که به تمام سوئیچ اعمال می‌گردند.
Config-vlan	Switch(config-vlan)#	از این حالت برای پیکربندی پارامترهای مربوط به VLANها استفاده می‌شود.
VLAN configuration	Switch(vlan)#	از این حالت برای پیکربندی پارامتر VLANهای رنج ۱ تا ۱۰۰۵ در VLAN Database استفاده می‌شود.
Interface configuration	Switch(config-if)#	از این حالت برای پیکربندی پارامترهای مربوط به اینترفیس استفاده می‌گردد.
Line configuration	Switch(config-line)#	از این روش برای پیکربندی پارامترهای مربوط به خطوط ترمینال استفاده می‌گردد.

در ادامه به دستورات مورد نیاز جهت اجرای حداقل پیکربندی بر روی سوئیچ‌های سیسکو می‌پردازیم:

پیکربندی پارامترهای عمومی		
	Command	Purpose
Step 1	configure terminal Example: Switch> enable Switch# configure terminal	Enters global configuration mode
Step 2	hostname <i>name</i> Example: Switch(config)# hostname Switch	Specifies the name for the router.
Step 3	enable secret <i>password</i> Example: Switch(config)# enable secret MTR	Specifies an encrypted password to prevent unauthorized access to the switch.

پیکربندی دسترسی به Command-Line		
	Command	Purpose
Step 1	line [aux console tty vty] <i>line-number</i> Example: Switch(config)# line console 0	Enters line configuration mode, and specifies the type of line. This example specifies a console terminal for access.

پیکربندی دسترسی به Command-Line		
Step 2	Password <i>password</i> Example: Switch(config-line)# password cisco	Specifies a unique password for the console terminal line.
Step 3	login Example: Switch(config-line)# login	Enables password checking at terminal session login.
Step 4	line [aux console tty vty] <i>line-number</i> Example: Switch(config-line)# line vty 0 4	Specifies a virtual terminal for remote console access.
Step 5	Password <i>password</i> Example: Switch(config-line)# password cisco	Specifies a unique password for the virtual terminal line.
Step 6	login Example: Switch(config-line)# login	Enables password checking at the virtual terminal session login.

سناریو (۳): برقراری VLAN

طرح مسئله:

آژانس هواپیمایی دچار تغییرات در کادر امور مالی خود شده است. مدیر جدید امور مالی نسبت به اطلاعات مالی به شدت حساس بوده و به همه دنیا ظنین است. لذا از آقای رئیس خواسته قسمت ایشان تافته جدا بافته تلقی گردیده و برای امور مالی شبکه‌ای مستقل فراهم آورد. ریاست محترم آژانس نیز طبق معمول دست به دامان حضرتعالی شده تا راه حلی برای خواسته امور مالی ارائه دهید.

لازم به ذکر است که دو نفر از بخش مالی در واحد جدید و عضو سوئیچ B بوده و یک نفر هم به همراه سرور مالی در واحد قدیمی و عضو سوئیچ A می باشد.

نیازسنجی:

برای جدا کردن بخش مالی، مدیر آژانس خود را برای پرداخت هزینه دوباره جهت خرید سوئیچ جدید و کابل کشی مجدد آماده کرده بود. اما از آنجا که مشاور ایشان فرد مهندس و کار بلدی مثل شماست! پس پیشنهاد راه اندازی VLAN را ارائه می کنید. با این کار هم خواسته مالی جهت داشتن شبکه مستقل اجرا شده و هم خرج اضافی روی دست مدیریت محترم نمی گذارید.

اما برای اجرای این کار باید یک Subnet جدید برای امور مالی در نظر بگیرید. به دلیل اینکه Subnet قبلی دارای تعداد زیادی آدرس IP است و شما هم از اسراف بدتان می آید، پس بهتر است Subnet قبلی شبکه را به دو قسمت تقسیم کنید.

کار بعدی هم پیکربندی سوئیچ و عضویت هر کلاینت در VLAN مربوطه می باشد.

راه حل:

ابتدا اقدام به Subnetting کرده و رنج قبلی را به دو قسمت مساوی تقسیم می کنیم. برای این کار یک بیت از بیت های مربوط به Host را کم و به بیت های مربوط به Network اضافه می کنیم. با توجه به اینکه Subnet قبلی در کلاس C بوده است، پس از Subnetting، دو رنج IP به صورت زیر خواهیم داشت:

192.168.200.0 /25	Or	192.168.200.0 255.255.255.128
192.168.200.128 /25	Or	192.168.200.128 255.255.255.128

با توجه به Subnetting فوق ما دارای ۲ شبکه هستیم که هر شبکه قابلیت آدرس دهی به ۱۲۶ کلاینت را دارد. در اینصورت زحمت عوض کردن Subnet Mask جدید بر روی کلاینت ها هم به گردن شما می افتد.

حالا نوبت به پیکربندی سوئیچ ها می رسد. با توجه به اینکه تا کنون هیچ پیکربندی خاصی بر روی سوئیچ ها اعمال نشده است، بهترین راه اتصال، پورت Console می باشد. البته پس از پیکربندی اولیه می توانید از طریق Telnet به سوئیچ ها متصل شوید.

در ابتدا بهتر است پیکربندی اولیه سوئیچ را انجام دهیم. برای پیکربندی اولیه دستورات زیر را از طریق پورت کنسول بر روی سوئیچ ها اجرا می نمائیم:

```
Switch>enable
Switch#configure terminal
Switch(config)#hostname SwitchA
SwitchA(config)#enable secret cisco
SwitchA(config)#line console 0
SwitchA(config-line)#password cisco
SwitchA(config-line)#login
SwitchA(config-line)#line vty 0 4
SwitchA(config-line)#password cisco
SwitchA(config-line)#login
SwitchA(config-line)#^Z
SwitchA#write
```

دستورات فوق را بر روی سوئیچ B نیز اجرا می نمائیم. با این تفاوت که برای Hostname عبارت SwitchB را وارد می نمائیم.

پس از پیکربندی اولیه سوئیچ، در اولین گام اقدام به پیکربندی پورت Trunk نمایید. ما همان اینترفیس (پورت) های Fa0/1 که سوئیچ ها را به یکدیگر متصل کرده بودند را به عنوان پورت Trunk تنظیم می نماییم.

به صورت پیش فرض پروتکل DTP بر روی سوئیچ در حالت فعال قرار دارد. به همین دلیل در صورتیکه بر روی یکی از سوئیچ ها اقدام به پیکربندی پورت Trunk نمایید، سوئیچ طرف مقابل نیز وضعیت پورت خود را به Trunk تغییر خواهد داد. اما به پیشنهاد سیسکو بهتر است که خودتان اقدام به پیکر بندی پورت Trunk در هر دو طرف اتصال نمائید.

جهت پیکربندی پورت Trunk بر روی سوئیچ ها دستورات زیر را وارد نمایید:

```
SwitchA>enable
SwitchA#configuration terminal
SwitchA(config)#interface fastethernet 0/1
```



```
SwitchA(config-if)#switchport mode trunk
SwitchA(config-if)#trunk encapsulation dot1q
```

```
SwitchB>enable
SwitchB#configuration terminal
SwitchB(config)#interface fastethernet 0/1
SwitchB(config-if)#switchport mode trunk
SwitchB(config-if)#trunk encapsulation dot1q
```

حالا نوبت به ایجاد VLANها می‌رسد. با توجه به اینکه VLAN 1 بصورت پیش فرض وجود داشته و در این VLAN عملیات نشانه گذاری (Tagging) انجام نمی‌شود، پس شماره VLANهای ما ۲ و ۳ خواهد بود.

برای پرسنل آژانس VLAN 2 را با نام Personnel و برای قسمت امورمالی VLAN 3 را با نام Finance ایجاد می‌نماییم. توجه داشته باشید که نام VLANها صرفاً برای سهولت در امور مدیریتی بوده و از لحاظ فنی هیچ تاثیری بر روی فریم‌ها نمی‌گذارد و ملاک تشخیص شبکه همچنان همان VLAN ID می‌باشد. لازم به ذکر است حتی متفاوت بودن نام VLANها در سوئیچ‌های مختلف نیز هیچ تاثیری بر روی درستی انجام کار نخواهد گذاشت.

```
SwitchA>enable
SwitchA#configuration terminal
SwitchA(config)#vlan 2
SwitchA(config-vlan)#name personnel
SwitchA(config-vlan)#vlan 3
switchA(config-vlan)#name finance
```

```
SwitchB>enable
SwitchB#configuration terminal
SwitchB(config)#vlan 2
SwitchB(config-vlan)#name personnel
SwitchB(config-vlan)#vlan 3
switchB(config-vlan)#name finance
```

حالا نوبت به مشخص نمودن اعضای هر VLAN رسیده است. با توجه به اینکه در این مسئله نظر ما بر اجرای Port-based VLAN می‌باشد، پس باید اینترفیس (پورت)های مربوط به هر VLAN را مشخص نماییم.

```
SwitchA>enable
SwitchA#configuration terminal
SwitchA(config)#interface range fastethernet0/2 - 14
SwitchA(config-if-range)#switchport mode access
SwitchA(config-if-range)#switchport access vlan 2
```

```
SwitchA(config-if-range)#exit
SwitchA(config)#interface fastethernet0/20
SwitchA(config-if-range)#switchport mode access
SwitchA(config-if-range)#switchport access vlan 3
SwitchA(config-if-range)#exit
SwitchA(config)#exit
SwitchA#write
```

در زمانیکه می‌خواهیم یک پیکربندی را بر روی تعدادی از اینترفیس‌های یک سوئیچ بطور یکسان انجام دهیم، می‌توانیم بجای اجرای یک به یک دستورات بر روی هر اینترفیس، با استفاده از دستور `interface range`، پیکربندی را بصورت گروهی انجام دهیم. از دستور `exit` برای بیرون رفتن از `Mode` کنونی و از دستور `end` یا کلیدهای `Ctrl-Z`، برای بازگشت به حالت `Privileged EXEC mode` استفاده می‌شود. همچنین از دستور `write` برای ذخیره پیکربندی در `Startup-config` استفاده می‌شود.

```
SwitchB>enable
SwitchB#configuration terminal
SwitchB(config)#interface range fastethernet0/2 - 4
SwitchB(config-if-range)#switchport mode access
SwitchB(config-if-range)#switchport access vlan 2
SwitchB(config-if-range)# interface range fastethernet0/5 - 7
SwitchB(config-if-range)#switchport mode access
SwitchB(config-if-range)#switchport access vlan 3
SwitchB(config-if-range)#end
SwitchB#copy running-config startup-config
```

دستور `copy running-config startup-config`، همان کار دستور `write` را انجام داده و باعث می‌شود پیکربندی انجام شده که بر روی حافظه موقت قرار دارد، در فایل `startup-config` موجود بر روی حافظه `Flash` سوئیچ ذخیره گردد.

لازم به ذکر است که فایل `Startup-config` حاوی پیکربندی سوئیچ بوده و بر روی حافظه `Flash` یا دائم سوئیچ ذخیره می‌شود. هنگامی که سوئیچ `Boot` می‌شود فایل `Startup-config` به حافظه موقت یا `RAM` سوئیچ انتقال داده شده و نام این فایل موقتی `Running-config` گذاشته می‌شود. از این پس تمام تغییرات اعمال شده در این فایل نگهداری می‌شود. به دلیل اینکه محتویات این فایل پس از راه اندازی مجدد سوئیچ از بین می‌رود، لذا برای ذخیره تغییرات انجام شده بر روی فایل `Startup-config` باید از دستور `Write` یا `Copy running-config startup-` `config` بهره ببریم.

تصویر زیر نشان دهنده شبکه پس از پیکربندی سوئیچ‌ها، از نظر فیزیکی می‌باشد. گستردگی `VLAN`‌های `End-to-end` بر روی سوئیچ‌های `A` و `B` نیز نشان داده شده است.

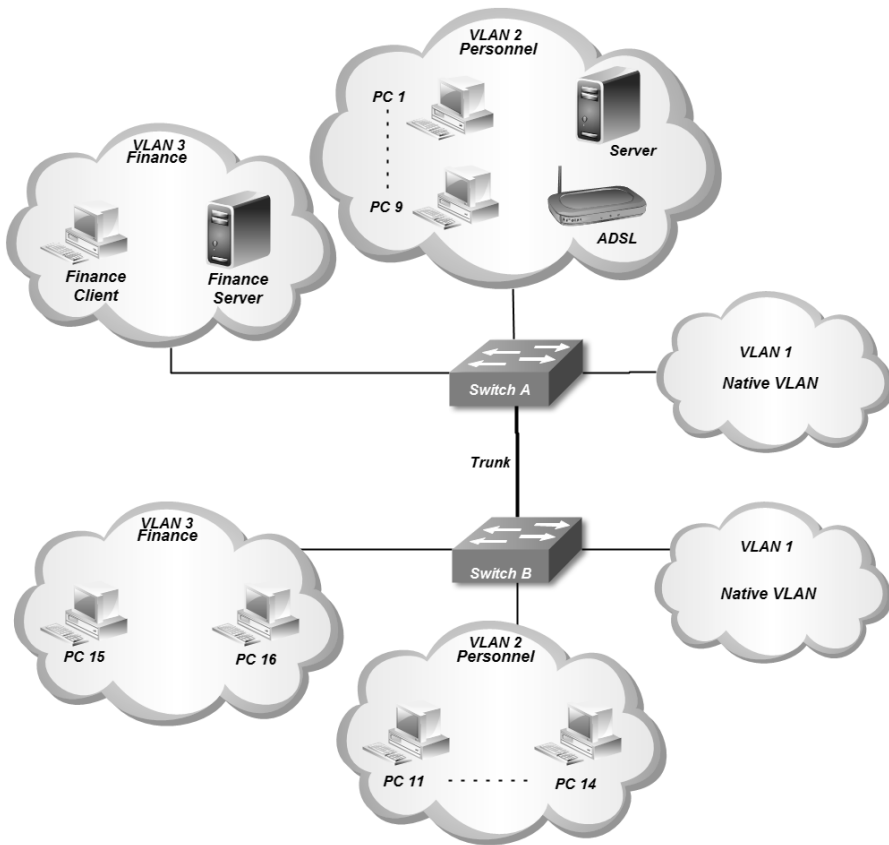

تصویر زیر نشان دهنده شبکه فوق از نظر منطقی می باشد. در این تصویر اعضای شبکه ها و ارتباطات آنها را نمایش می دهد.

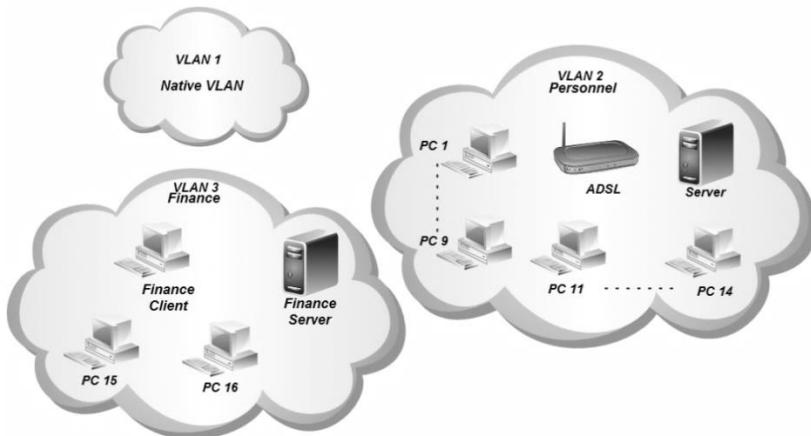

نحوه عملکرد:

عملیات سوئیچینگ را که به یاد دارید! حال اگر کارمند امور مالی که بر روی سوئیچ A می باشد بخواهد با سیستم مدیر مالی بر روی سوئیچ B، ارتباط برقرار نماید باید آدرس MAC دستگاه مقصد را بیاموزد. همانطور که قبلاً گفتیم کلاینت برای یادگیری آدرس MAC بر اساس آدرس IP، از پروتکل ARP استفاده می نماید. پروتکل ARP نیز برای انجام این کار از پیام های پخش همگانی استفاده می نماید. اما پیام Broadcast ای که توسط پروتکل ARP بوجود آمده به چه صورت در سوئیچ ها منتشر می گردد؟

سوئیچ A پیام Broadcast را از کلاینت عضو VLAN 3 دریافت می نماید. با توجه به اینکه VLAN 3 یک End-to-End VLAN می باشد پس باید این پیام به اعضای این VLAN که بر روی سوئیچ B قرار دارند نیز ارسال گردد. به همین دلیل این پیام برای ارسال به سوئیچ B، تحویل پورت Trunk سوئیچ A می گردد. پورت Trunk توسط پروتکل dot1q اقدام به Tagging فریم مورد نظر جهت مشخص نمودن VLAN ID مربوطه نموده و آنرا تحویل پورت Trunk سوئیچ B می دهد. پورت Trunk سوئیچ B نیز با بررسی فریم بر اساس پروتکل dot1q، متوجه VLAN مربوطه شده و با حذف فیلدهای اضافه شده، فریم اترنت اصلی را در اختیار VLAN 3 موجود بر روی سوئیچ B قرار می دهد. در اینصورت پیام فقط توسط کلاینت هایی که عضو VLAN 3 هستند دریافت گردیده و بقیه کلاینت ها از وجود آن بی اطلاع خواهند ماند. این عملیات از نظر سخت افزاری توسط ASIC های موجود در سوئیچ انجام می پذیرد.

با توجه به این موضوع که هر VLAN دارای Broadcast Domain مخصوص به خود است، در این شبکه دارای سه حوزه پخش همگانی می باشیم.

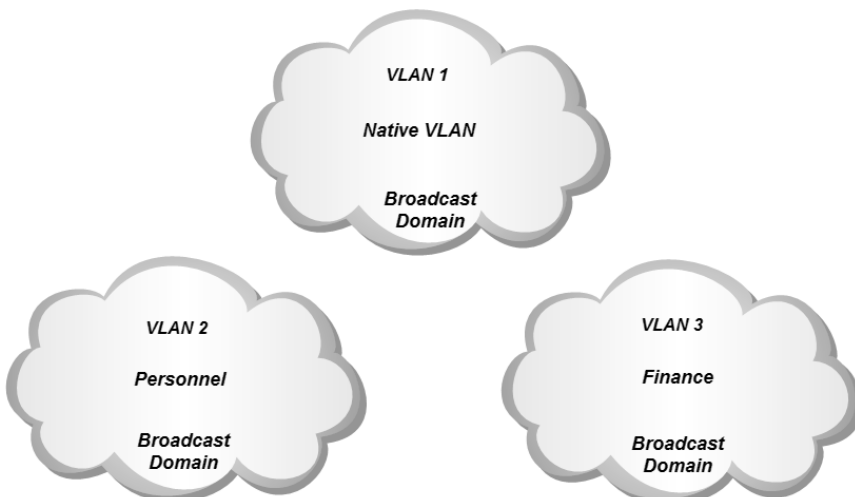

سیسکو برای بررسی پیکربندی و مشاهده وضعیت سوئیچ دارای دستوراتی می باشد که با کلمه `show` آغاز می گردند. برای مثال می توانید جهت مشاهده وضعیت اینترفیس‌ها از دستور `show interface` و برای مشاهده وضعیت VLANها از دستور `show vlan` استفاده نمایید.

```
SwitchA#show vlan
```

VLAN Name	Status	Ports
1 default	active	Fa0/15, Fa0/16, Fa0/17, Fa0/18 Fa0/19, Fa0/21, Fa0/22, Fa0/23 Fa0/24
2 Personnel	active	Fa0/2, Fa0/3, Fa0/4, Fa0/5 Fa0/6, Fa0/7, Fa0/8, Fa0/9 Fa0/10, Fa0/11, Fa0/12, Fa0/13 Fa0/14
3 Finance	active	Fa0/20
1002 fddi-default	active	
1003 token-ring-default	active	
1004 fddinet-default	active	
1005 trnet-default	active	

تمام پورتهای سوئیچ بصورت پیش فرض عضو 1 VLAN می‌باشند. به همین دلیل در خروجی دستور `show vlan` فوق، اینترفیس‌هایی که به عنوان عضو VLAN خاصی انتخاب نشده‌اند، عضو 1 VLAN می باشد. شماره VLANهای 1002 تا 1005 نیز بصورت پیش فرض در سوئیچ ایجاد شده است. این VLANها برای پروتکل های FDDI و Token ring رزرو شده است.

مرجع دستور Command Reference

Creating or Modifying an Ethernet VLAN		
	Command	Purpose
Step 1	configure terminal	Enter global configuration mode.
Step 2	vlan <i>vlan-id</i>	Enter a VLAN ID, and enter VLAN configuration mode. Enter a new VLAN ID to create a VLAN, or enter an existing VLAN ID to modify that VLAN.
Step 3	name <i>vlan-name</i>	(Optional) Enter a name for the VLAN. If no name is entered for the VLAN, the default is to append the <i>vlan-id</i> with leading zeros to the word VLAN. For example, VLAN0004 is a default VLAN name for VLAN 4.
Step 4	mtu <i>mtu-size</i>	(Optional) Change the MTU size (or other VLAN characteristic).

Creating or Modifying an Ethernet VLAN		
Step 5	remote-span	(Optional) Configure the VLAN as the RSPAN VLAN for a remote SPAN session.
Step 6	end	Return to privileged EXEC mode.
Step 7	show vlan {name vlan-name id vlan- id}	Verify your entries.
Step 8	copy running-config startup config	(Optional) If the switch is in VTP transparent mode, the VLAN configuration is saved in the running configuration file as well as in the VLAN database. This saves the configuration in the switch startup configuration file.

Assigning Static-Access Ports to a VLAN		
	Command	Purpose
Step 1	configure terminal	Enter global configuration mode
Step 2	interface interface-id	Enter the interface to be added to the VLAN.
Step 3	switchport mode access	Define the VLAN membership mode for the port (Layer 2 access port).
Step 4	switchport access vlan vlan-id	Assign the port to a VLAN. Valid VLAN IDs are 1 to 4094.
Step 5	end	Return to privileged EXEC mode.
Step 6	show running-config interface interface-id	Verify the VLAN membership mode of the interface.

Configuring a Trunk Port		
	Command	Purpose
Step 1	configure terminal	Enter global configuration mode.
Step 2	interface interface-id	Specify the port to be configured for trunking, and enter interface configuration mode.
Step 3	switchport mode {dynamic {auto desirable} trunk}	Configure the interface as a Layer 2 trunk (required only if the interface is a Layer 2 access port or to specify the trunking mode).
Step 4	switchport access vlan vlan-id	(Optional) Specify the default VLAN, which is used if the interface stops trunking.
Step 5	switchport trunk native vlan vlan-id	Specify the native VLAN for IEEE 802.1Q trunks.

پروتکل VTP

پروتکل VLAN Trunk Protocol جهت اعمال پیکربندی VLANها بصورت متمرکز بر روی سوئیچ‌ها به کار برده می‌شود. این پروتکل مخصوص سیسکو بوده و تنها در محصولات این شرکت پشتیبانی می‌گردد.

در سناریوهای قبلی، شما برای ایجاد VLANها مجبور بودید پیکربندی را به ازاء هر سوئیچ بصورت مستقل انجام دهید. اجرای مجزای پیکربندی در مواقعی که شبکه دارای تعداد کمی سوئیچ باشد، شاید ایجاد مشکل ننماید، اما تصور کنید در صورتیکه بخواهید یک شبکه بزرگ با تعداد زیادی سوئیچ را برای پشتیبانی از VLANها پیکربندی کنید چه اتفاقی می‌افتد؟ شما برای هر تغییر کوچک و بزرگی مثل ایجاد، حذف و یا ویرایش یک VLAN مجبور خواهید بود این عمل را به ازاء هر سوئیچ انجام دهید. به علاوه ی ایجاد سربار مدیریتی و صرف وقت، امکان بوجود آمدن اشکالات در زمان پیکربندی تعداد زیادی سوئیچ نیز به شدت افزایش می‌یابد.

سیسکو برای حل معضل فوق اقدام به معرفی پروتکل VTP نموده است. با استفاده از این پروتکل شما می‌توانید یک سوئیچ را به عنوان VTP Server در شبکه مشخص نموده و پیکربندی VLANها را بر روی آن انجام دهید، سپس سوئیچ‌های دیگر که به عنوان VTP Client پیکربندی شده‌اند، تنظیمات را بصورت اتوماتیک دریافت و اعمال می‌نمایند.

لازم به ذکر است که VTP فقط تنظیمات مربوط به ایجاد، حذف و ویرایش VLANها را انجام می‌دهد و عمل اختصاص پورتهای سوئیچ به VLANهای مختلف، همچنان باید بصورت دستی و بطور مستقیم بر روی هر سوئیچ انجام پذیرد.

پروتکل VTP در لایه دوم مدل OSI کار کرده و امکان ارسال و دریافت بسته‌های خود را بر روی اتصالات Trunk ایجاد شده بر اساس هر دو پروتکل dot1q و ISL را نیز دارد.

نسخه های VTP

پروتکل VTP دارای سه نسخه می باشد که فراگیرترین نسخه آن VTP v2 می باشد. هر چند که VTP v3 دارای امکانات بیشتری نسبت به دو نسخه قبلی خود می‌باشد ولی پشتیبانی نکردن همه IOSهای سیسکو از این نسخه و شرایط خاص استفاده از آن، باعث گردیده که همچنان VTP v2 در عرصه استفاده پیشتان باشد.

• VTP v1

در صورت استفاده از VTP، نسخه یک این پروتکل بصورت پیش فرض بر روی سوئیچ فعال می‌گردد. این پروتکل فقط می‌تواند تا VLAN 1001 را پشتیبانی نماید.

همچنین v1 VTP امکان همکاری با پروتکل Token ring را نیز ندارد.

• VTP v2

VTP v2 دارای امکانات بیشتری نسبت به نسخه قبلی خود می باشد. پشتیبانی از Token ring و انتقال پیام های VTP بدون بررسی نسخه آن در حالت Transparent، از جمله ویژگی های جدید این نسخه می باشند. در این نسخه نیز همچنان از Extended VLANs پشتیبانی نمی گردد.

• VTP v3

نسخه سوم پروتکل VTP دارای امکانات بهبود یافته ای نسبت به نسخه های قبلی خود است. البته v3 VTP امکان تعامل با ورژن های قبلی خود را نیز دارد. از جمله ویژگی های جدید پشتیبانی شده در این نسخه می توان از Private VLAN، Server Authentication و Extended VLANs نام برد.

انواع وضعیت VTP

سوئیچ های شبکه برای راه اندازی پروتکل VTP در یکی از سه حالت زیر پیکربندی می گردند:

۱- VTP Server

تمام سوئیچ ها بصورت پیش فرض در وضعیت VTP Server قرار دارند. در این حالت ایجاد، حذف و ویرایش VLAN ها بر روی سوئیچ امکان پذیر می باشد. تنظیمات ایجاد شده VLAN ها بر روی سوئیچ VTP Sever در فایل Vlan.dat و بر روی حافظه دائم (Flash) سوئیچ ذخیره می گردد. تعیین پارامتر VTP Pruning بر روی این سوئیچ انجام می گردد.

۲- VTP Client

در این حالت امکان ایجاد، حذف و ویرایش VLAN ها امکان پذیر نمی باشد. سوئیچ های Client تنظیمات مربوط به VLAN ها را از سوئیچ Server دریافت می نمایند. بر روی سوئیچ های VTP Client شما فقط می توانید عملیات اختصاص پورت به VLAN های مختلف را انجام دهید. این تنظیمات در حافظه دائم سوئیچ ذخیره می گردد.

۳- VTP Transparent

سوئیچی که در حالت VTP Transparent پیکربندی می گردد در پروسه VTP شرکت نمی کند. در این حالت سوئیچ Transparent صرفاً مسیری جهت عبور اطلاعات VTP بین سوئیچ های متصل به خود بوده و از یکسان سازی اطلاعات خود با VTP و تاثیر

پذیری از آن خودداری می‌نماید. در این حالت تنظیمات VLAN سوئیچ بصورت مستقل پیکربندی شده و اطلاعات مربوطه را بر روی حافظه دائم خود نگهداری می‌نماید.

انواع پیام VTP

• Summary advertisements

این پیام به صورت پیش فرض هر ۵ دقیقه یکبار توسط سوئیچ VTP Server ارسال می‌گردد. سوئیچ‌های Client پس از دریافت این پیام ابتدا اقدام به بررسی نام حوزه (VTP Domain) نموده و در صورتی که پیام مربوط به حوزه مربوطه باشد اقدام به مقایسه Revision Number پیام با پیکربندی خود می‌کند. اگر عدد پیام رسیده مطابق و یا پایین‌تر از پیکربندی سوئیچ باشد پیام را دور انداخته و در صورتیکه این عدد بزرگتر از پیکربندی اعمال شده بر روی سوئیچ باشد، سوئیچ Client اقدام به ارسال پیام Advertisement request برای سوئیچ VTP Server می‌نماید.

• Subset advertisement

این پیام پس از ایجاد، حذف و یا تغییر در پیکربندی VLANها ایجاد و ارسال می‌گردد. این پیام به ازاء هر VLAN که دچار تغییرات شود ایجاد و ارسال می‌گردد. هم زمان با ارسال پیام Subset advertisement، پیام Summary advertisement نیز ارسال می‌گردد.

• Advertisement requests

این پیام توسط سوئیچ VTP Client در یکی از شرایط زیر ارسال می‌گردد: ۱- سوئیچ راه اندازی مجدد شده باشد. ۲- تغییری در VTP Domain ایجاد شده باشد. ۳- سوئیچ پیام Summary advertisementی را با Revision Number بالاتر از پیکربندی خود دریافت نموده باشد.

VTP حوزه

حوزه VTP یا VTP Domain، شامل مجموعه سوئیچ‌هایی است که دارای خصوصیات پیکربندی مشترکی برای استفاده از VLANها می‌باشند. در صورت استفاده از امکان VTP Domain، سوئیچ‌ها فقط اقدام به پذیرش پیام‌هایی می‌نمایند که توسط سوئیچ VTP Server مربوط به حوزه خودشان ایجاد و منتشر گردیده باشد.

توجه داشته باشید که نام اختصاص داده شده به VTP Domain بر روی تمام سوئیچ‌های حوزه باید بصورت یکسان تعریف گردیده باشد.

VTP Password

با استفاده از امکان VTP Password می‌توان باعث ایجاد امنیت در مورد پخش و قبول پیام‌های VTP در حوزه مربوطه گردید. این ویژگی که از MD5 جهت رمزنگاری اطلاعات استفاده می‌کند، می‌تواند امنیت انتقال پیام‌ها را تضمین نموده و از شنود اطلاعات توسط افراد غیر جلوگیری به عمل آورد.

توجه داشته باشید عبارت مورد استفاده برای VTP Password در تمامی سوئیچ‌های عضو حوزه باید بصورت یکسان تعریف گردیده باشد.

شماره اصلاح پیکر بندی

شماره اصلاح پیکربندی (Configuration Revision Number)، عددی است ۳۲ بیتی که نمایانگر سطح تجدید نظر اطلاعات VTP بوده و در غالب پیام‌های پروتکل VTP وجود دارد. پروتکل VTP از مقایسه عدد Revision Number مربوط به پیام دریافتی با Revision Number پیکربندی اعمال شده بر روی سوئیچ، می‌تواند تشخیص دهد آیا پیام رسیده جدید است یا خیر. به همین دلیل باید در زمان اضافه نمودن سوئیچ جدید به VTP Domain از پایین‌تر بودن این عدد نسبت به سوئیچ VTP Server اطمینان حاصل نموده و یا اقدام به Reset کردن آن عدد نمایید.

این عدد در سوئیچ با پیکربندی Transparent، همواره برابر 0 می‌باشد. به همین دلیل یکی از راه‌های Reset کردن Revision Number سوئیچ، پیکربندی آن در حالت Transparent می‌باشد. همچنین این عدد در زمان تغییر VTP Domain نیز صفر می‌گردد.

VTP Pruning

از خصوصیت VTP Pruning جهت جلوگیری از انتقال اطلاعات غیر ضروری بین سوئیچ‌ها استفاده می‌گردد. این خصوصیت که بر روی سوئیچ VTP Server پیکربندی می‌گردد، باعث می‌شود از انتقال اطلاعات غیر ضروری به سوئیچ‌هایی که نیازی به آن اطلاعات ندارند جلوگیری به عمل آید.

به عنوان مثال همانطور که در تصویر زیر ملاحظه می‌نمائید، در حالت معمول پیام‌های Broadcast مربوط به یک VLAN به تمام سوئیچ‌های عضو VTP Domain ارسال می‌گردند. هرچند که سوئیچ‌هایی که پورت عضو آن VLAN را ندارند از پخش پیام خودداری کرده و آنرا حذف می‌کنند، ولی انتشار این نوع پیام‌ها باعث استفاده بی‌مورد از منابع شبکه می‌گردد.

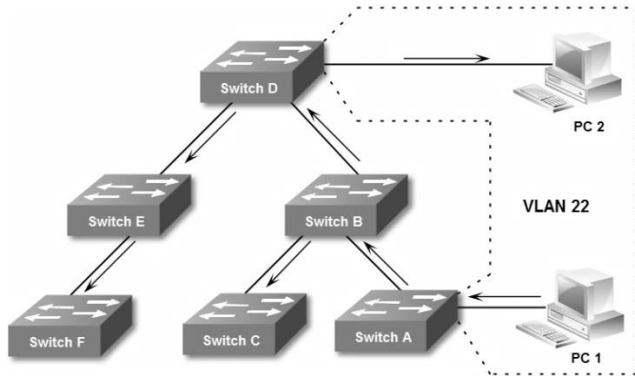

با استفاده از VTP Pruning می‌توان از ارسال دیتا به سوئیچ‌هایی که هیچ پورت متناظری با VLAN ارسال‌کننده دیتا ندارند و همچنین در مسیر ترانزیت دیتا به سوئیچ مربوطه نیز نیستند، جلوگیری به عمل آورد.

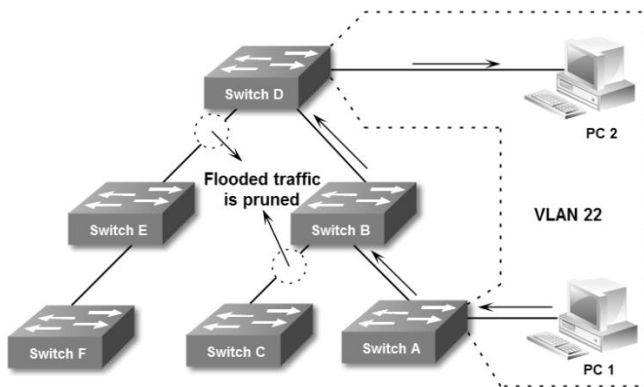

زمانیکه ویژگی VTP Pruning را بر روی سوئیچ سرور فعال می‌کنید، چند ثانیه بعد این ویژگی بر روی تمام سوئیچ‌های عضو آن ناحیه فعال می‌گردد. VLAN 1 و VLAN های 1002 تا 1005 از این قاعده مستثنی بوده و VTP Pruning هیچ تاثیری بر روی ترافیک این VLAN ها نمی‌گذارد. همچنین VTP Pruning از رنج Extended VLANs نیز پشتیبانی نمی‌کند.

سناریو(۴)؛ راه اندازی VTP

طرح مسئله:

آژانس هواپیمایی، همان مرغ تخم طلایتان را که یادتان هست. حالا می خواهیم اجرای VTP را بر روی همان شبکه امتحان کنیم. البته در عمل شبکه ای به کوچکی این آژانس نیازی به راه اندازی VTP ندارد. ولی چون تازه کار هستیم راه دیگری برای یادگیری عملی VTP نداریم!

نیاز سنجی:

به جز کمی همت و مطالعه این بخش نیاز دیگری ندارید.

راه حل:

سوئیچ A را به عنوان سوئیچ سرور انتخاب می نماییم. یک نام و کلمه عبور هم برای تنظیمات VTP در نظر می گیریم. ترجیحا از VTP v2 برای این مسئله استفاده می نماییم. جهت اجرا ابتدا سراغ سوئیچ A رفته و دستورات زیر را اعمال می نماییم.

```
SwitchA>enable
SwitchA#configure terminal
SwitchA(config)#vtp domain MTR
SwitchA(config)#vtp mode server
SwitchA(config)#vtp password cisco
SwitchA(config)#vtp version 2
SwitchA(config)#vtp pruning
```

به دلیل تعلق خاطر بنده به عبارت MTR^۱، نام حوزه را به این صورت انتخاب کردم؛ هر چند که شما هم می توانید از این عبارت برای موفقیت در کارهایتان استفاده کنید! ولی توجه داشته باشید که نام و کلمه عبور VTP را می توانید بر اساس سلیقه خودتان انتخاب نمایید. با استفاده از دستور درج شده در خط آخر، ویژگی VTP Pruning بر روی سوئیچ سرور فعال گردیده است. همچنین برای غیرفعال نمودن VTP Pruning می توانید از دستور `no vtp pruning` استفاده نمایید. لازم به ذکر است که برای معکوس کردن اکثر دستورات IOS سیسکو می توانید از عبارت `no` در ابتدای دستور بهره ببرید.

در گام بعدی سراغ پیکربندی VTP بر روی سوئیچ B می رویم:

¹ Mohammad Taghi Roghani

```
SwitchB>enable
SwitchB#configure terminal
SwitchB(config)#vtp domain MTR
SwitchB(config)#vtp password cisco
SwitchB(config)#vtp version 2
SwitchB(config)#vtp mode client
```

اگر به ترتیب اجرای دستورات بر روی سوئیچ B توجه نموده باشید، متوجه می‌شوید که Mode مربوط به VTP به عنوان آخرین دستور وارد گردیده است. به دلیل اینکه پس از تغییر Mode سوئیچ به کلاینت امکان اعمال بعضی از تنظیمات مثل مشخص نمودن نسخه VTP میسر نمی‌باشد، لذا دستور مربوط به تغییر Mode را ترجیحا به عنوان آخرین دستور به سوئیچ اعمال می‌کنیم.

پس از دستور vtp mode client، سوئیچ به شما پیام هشدار می‌دهد مبنی بر از دست رفتن اطلاعات مربوط به تنظیمات قبلی VLANها می‌دهد.

برای بررسی طریقه عملکرد VTP، می‌توانید پس از اعمال تنظیمات فوق یک تغییر بر روی VLANها در سوئیچ A ایجاد نموده و ظرف چند ثانیه آن تغییر را در سوئیچ B نیز مشاهده نمایید.

```
SwitchA>enable
SwitchA#configure terminal
SwitchA(config)#vlan 10
SwitchA(config)#name Test
SwitchA(config)#end
SwitchA#write
```

با استفاده از دستور show vlan در سوئیچ B می‌توانید خروجی زیر را مشاهده نمایید.

```
SwitchB#show vlan
```

VLAN	Name	Status	Ports
1	default	active	Fa0/8, Fa0/9, Fa0/10, Fa0/11, Fa0/12, Fa0/13, Fa0/14, Fa0/15, Fa0/16, Fa0/17, Fa0/18, Fa0/19, Fa0/20, Fa0/21, Fa0/22, Fa0/23, Fa0/24
2	Personnel	active	Fa0/2, Fa0/3, Fa0/4
3	Finance	active	Fa0/5, Fa0/6, Fa0/7
10	Test	active	
1002	fddi-default	active	
1003	token-ring-default	active	
1004	fddinet-default	active	
1005	trnet-default	active	

طریقه عملکرد

سوئیچ A به عنوان سرور و سوئیچ B به عنوان کلاینت VTP پیکربندی شده‌اند. سوئیچ A هر ۵ دقیقه یا پس از اعمال تغییرات در پیکربندی VLANها اقدام به ارسال پیام Summary advertisement به سوئیچ‌های عضو حوزه خود می‌نماید. سوئیچ B نیز پس از دریافت پیام ابتدا نام VTP Domain پیام دریافتی را بررسی می‌نماید. در صورتیکه پیام برای همان حوزه باشد، سوئیچ B اقدام به مقایسه عدد Revision number پیام دریافتی با مقدار پیکربندی موجود می‌نماید. اگر این عدد کوچکتر یا مساوی عدد Revision number موجود بر روی سوئیچ باشد، سوئیچ پیام دریافتی را نادیده گرفته و آنرا دور می‌اندازد. ولی اگر این عدد بزرگتر از عدد موجود بر روی سوئیچ باشد، پروتکل VTP متوجه ایجاد تغییرات جدید می‌شود. پس سوئیچ B با ارسال پیام Advertisement request به سوئیچ سرور، درخواست خود مبنی بر دریافت پیکربندی جدید را اعلام می‌دارد. در نهایت اطلاعات پیکربندی جدید به سوئیچ B ارسال شده و بر روی سوئیچ اعمال می‌گردد.

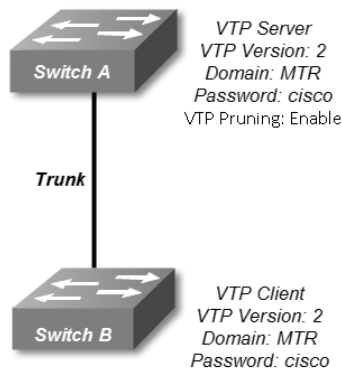

توجه داشته باشید فایل اصلی پیکربندی VLANها فقط روی سوئیچ سرور و در حافظه دائم آن موجود می‌باشد. سوئیچ کلاینت پس از راه اندازی مجدد و یا قطع برق، در هنگام Boot شدن اقدام به ارسال پیام Advertisement request می‌نماید. ویژگی VTP Pruning نیز اجازه عبور ترافیک را برای اتصالات Trunk سوئیچ‌هایی صادر می‌نماید که حداقل یک پورت آن سوئیچ عضو VLAN مورد نظر بوده و یا در مسیر ترانزیت دیتا به سوئیچ مورد نظر قرار داشته باشند. استفاده از ویژگی VTP Password بصورت اختیاری می‌باشد. ولی در صورت استفاده باعث ایجاد امنیت در ارسال و دریافت پیام‌های VTP می‌گردد.

مرجع دستور :Command Reference

Configuring a VTP Server		
	Command	Purpose
Step 1	configure terminal	Enter global configuration mode.
Step 2	vtp mode server	Configure the switch for VTP server mode (the default).
Step 3	vtp domain <i>domain-name</i>	Configure the VTP administrative-domain name. The name can be from 1 to 32 characters. All switches operating in VTP server or client mode under the same administrative responsibility must be configured with the same domain name.
Step 4	vtp password <i>password</i>	(Optional) Set the password for the VTP domain. The password can be from 8 to 64 characters.
Step 5	vtp version 2	Enable VTP version 2 on the switch. VTP version 2 is disabled by default on VTP version 2-capable switches.
Step 6	vtp pruning	Enable pruning in the VTP administrative domain. By default, pruning is disabled. You need to enable pruning on only one switch in VTP server mode.
Step 7	end	Return to privileged EXEC mode.
Step 8	show vtp status	Verify your entries in the <i>VTP Operating Mode</i> and the <i>VTP Domain Name</i> fields of the display.

Configuring a VTP Client		
	Command	Purpose
Step 1	configure terminal	Enter global configuration mode.
Step 2	vtp version 2	Enable VTP version 2 on the switch.
Step 3	vtp mode client	Configure the switch for VTP client mode. The default setting is VTP server.
Step 4	vtp domain <i>domain-name</i>	(Optional) Enter the VTP administrative-domain name. The name can be from 1 to 32 characters. This should be the same domain name as the VTP server.
Step 5	vtp password <i>password</i>	(Optional) Enter the password for the VTP domain.
Step 6	end	Return to privileged EXEC mode.
Step 7	show vtp status	Verify your entries in the <i>VTP Operating Mode</i> and the <i>VTP Domain Name</i> fields of the display.

مبحث سوم ✓

پروتکل درخت پوشا (STP)

پروتکل درخت پوشا (Spanning Tree Protocol)، وظیفه مدیریت لینکها را جهت فراهم آوردن افزونگی^۱ مسیر در عین جلوگیری از ایجاد حلقه^۲ لایه دو بر عهده دارد. وجود مسیره‌های چندگانه فعال بین دو ایستگاه کاری، باعث ایجاد حلقه لایه دو در شبکه می‌گردد، لذا برای عملکرد درست شبکه فقط باید یک مسیر فعال بین دو ایستگاه کاری وجود داشته باشد. از طرف دیگر نبود لینکهای اضافه باعث کاهش پایداری^۳ شبکه گردیده و در صورت قطع شدن یک لینک، ممکن است نیمی از شبکه از کار بیفتد. به همین دلیل است که مدیران شبکه اقدام به راه اندازی چند مسیر بین سوئیچها نموده تا امکان افزونگی را در شبکه خود فراهم آورند. اما برای حل مشکل فوق و داشتن ویژگی افزونگی ضمن جلوگیری از ایجاد حلقه می‌بایست از پروتکل STP بهره برد.

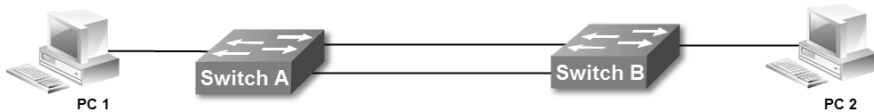

پروتکل STP وظیفه خود را توسط الگوریتم STA^۴، انجام می‌دهد. این الگوریتم با شناسایی مسیره‌های موجود بین سوئیچها اقدام به فعال نگاه داشتن یک مسیر و غیرفعال نمودن مسیره‌های دیگر می‌نماید. اما پروتکل STP همچنان لینکها را تحت نظر دارد تا در صورت از کار افتادن لینک فعال و یا تغییر هزینه^۵ آن، اقدام به فعال کردن مسیر جایگزین نموده و از قطع شدن ارتباط جلوگیری به عمل آورد.

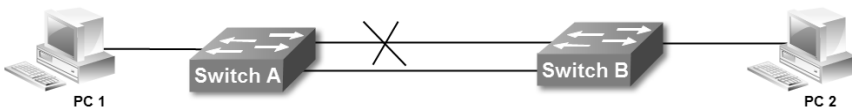

¹ Redundancy

² Loop

³ Stability

⁴ Spanning Tree Algorithm

⁵ Cost

پروتکل STP توسط سازمان IEEE و تحت استانداردهای 802.1D، 802.1w و 802.1s توسعه داده شده است. البته سیسکو در این زمینه نیز دارای پروتکل‌های مخصوص به خود می باشد.

سوئیچ ریشه (Root Switch)

پروتکل STP برای اجرای الگوریتم خود، نیاز به مشخص نمودن یک سوئیچ مرکزی به عنوان سوئیچ ریشه (Root Switch) دارد. پروتکل STP مدیریت مسیره‌های موجود بین سوئیچ‌های شبکه را بر اساس سوئیچ ریشه انجام می دهد، به صورتیکه از هر نقطه در شبکه فقط باید یک مسیر فعال تا سوئیچ ریشه وجود داشته باشد.

انتخاب سوئیچ ریشه بر اساس پارامتر Bridge ID صورت می گیرد. هر چه این عدد کوچکتر باشد امکان انتخاب سوئیچ به عنوان سوئیچ ریشه بیشتر است.

BID هشت بایت بوده که شامل دو بایت Priority و شش بایت MAC Address می باشد. در بعضی از نسخه های STP، ۲ بایت Priority به دو قسمت با عنوان‌های Priority با ۴ بیت و Extended System ID با ۱۲ بیت، تقسیم گردیده است. بسته به پروتکل مورد استفاده، مقدار Extended System ID، ممکن است حاوی شماره VLAN و یا شماره پروسه STP باشد.



نحوه انتخاب سوئیچ ریشه

پروتکل STP برای انتخاب سوئیچ ریشه از پیام‌های BPDUs استفاده می‌نماید. پارامترهایی که این پیام‌ها برای انتخاب سوئیچ ریشه انتقال می دهند عبارتند از Priority و MAC Address. سوئیچ‌ها با دریافت پارامترهای فوق اقدام به مقایسه آنها با مقادیر موجود بر روی خود می‌نمایند. این مقایسه در یکی از حالت‌های زیر منجر به انتخاب سوئیچ ریشه می شود:

- ۱- در ابتدا تمام سوئیچ‌ها با ارسال متناوب پیام BPDUs، خود را به عنوان سوئیچ ریشه معرفی می‌نمایند.
- ۲- سوئیچ دریافت کننده پیام، اقدام به مقایسه Priority پیام رسیده با مشخصات خود می‌نماید. در صورتیکه Priority پیام دریافتی بزرگتر از مقدار Priority سوئیچ دریافت

^۱ در برخی متون فنی از Root Switch با عنوان Root Bridge نیز نام برده می شود.

- کننده باشد، سوئیچ از مقایسه آدرس MAC صرف نظر کرده، پیام را نادیده گرفته و با ارسال پیام BPDU خود را به عنوان سوئیچ ریشه معرفی می کند.
- ۳- در صورتیکه مقدار Priority پیام رسیده کوچکتر از Priority سوئیچ دریافت کننده باشد، بدون مقایسه آدرس MAC، اقدام به پذیرش سوئیچ معرفی شده به عنوان Root Switch نموده و این انتخاب را به اطلاع سوئیچ ریشه می رساند.
- ۴- اگر مقدار Priority پیام رسیده با سوئیچ دریافت کننده برابر باشد، سوئیچ اقدام به مقایسه آدرس MAC خود با آدرس MAC سوئیچ ارسال کننده پیام می نماید. در صورتیکه آدرس MAC پیام بزرگتر باشد، پیام را دور انداخته و طی ارسال پیام BPDU خود را به عنوان سوئیچ ریشه معرفی می نماید.
- ۵- اگر Priority سوئیچ و پیام یکسان بوده و آدرس MAC پیام رسیده کوچکتر از آدرس MAC سوئیچ دریافت کننده باشد، سوئیچ معرفی شده را به عنوان سوئیچ ریشه قبول کرده و با ارسال پیام، این اقدام را به اطلاع سوئیچ ریشه می رساند.

هر سوئیچ ارسال پیام خود بزرگ بینی "من ریشه هستم" را تا زمانی ادامه می دهد که تمام سوئیچ های دیگر آنرا به عنوان ریشه قبول کرده باشند و یا خودش، مجبور به قبول سوئیچ دیگری به عنوان سوئیچ ریشه شده باشد.

در صورت از مدار خارج شدن سوئیچ ریشه و یا اضافه شدن یک سوئیچ به شبکه، پروتکل STP مجدداً مراحل فوق را برای انتخاب سوئیچ ریشه جدید و مشخص نمودن توپولوژی شبکه انجام می دهد.

بصورت پیش فرض مقدار Priority سوئیچ 32768 می باشد و به دلیل برابر بودن این عدد در سوئیچ ها، معمولاً کوچکتر بودن آدرس MAC باعث انتخاب سوئیچ ریشه می گردد. ولی در صورتیکه مقدار Priority سوئیچ کوچکتر باشد بدون مقایسه MAC، به عنوان سوئیچ ریشه انتخاب می شود.

شما می توانید جهت اعمال پارتی بازی! برای انتخاب سوئیچ دلخواهتان به عنوان Root Switch، اقدام به تغییر Priority سوئیچ نمایید. برای تعیین سوئیچ به عنوان ریشه می توانید از دستور زیر استفاده نمایید. این دستور مقدار Priority را به 24576 تغییر می دهد:

```
Switch(config)# spanning-tree vlan vlan-id root primary
```

همچنین می توانید از دستور زیر برای اعطای اولویت دوم جهت انتخاب سوئیچ ریشه اقدام نمایید. این دستور مقدار فیلد Priority سوئیچ را برابر 28672 قرار می دهد:

```
Switch(config)# spanning-tree vlan vlan-id root secondary
```

پس از مشخص شدن سوئیچ ریشه و نقش پورت‌ها برای دسترسی به سوئیچ ریشه، می‌توان گفت که شبکه به همگرایی^۱ رسیده است.

پیام BPDU

پیام Bridge Protocol Data Unit، توسط پروتکل STP جهت انتقال اطلاعات مربوط به این پروتکل، بین سوئیچ‌ها استفاده می‌گردد. پیام‌های BPDU از آدرس Multicast لایه دو برابر با 01-80-C2-00-00-00 برای انتشار فریم‌های خود در شبکه استفاده می‌نمایند. مکانیسم اجرای الگوریتم STA که باعث مشخص شدن توپولوژی شبکه و نقش هر سوئیچ در فرایند STP می‌گردد توسط این پیام‌ها انجام می‌پذیرد.

پیام‌های BPDU شامل اطلاعاتی از جمله Root ID، Cost of path، BID و Port ID می‌باشند.

پیام TCN

پیام اطلاعیه تغییر توپولوژی (Topology Change Notification)، پیام‌هایی هستند که در صورت بروز تغییر در توپولوژی شبکه ایجاد و پخش می‌گردند. این تغییر می‌تواند شامل فعال یا غیر فعال شدن لینک یا سوئیچ در شبکه باشد.

پیام TCN پس از ایجاد، به اطلاع سوئیچ Designated خود می‌رسد. سوئیچ Designated نیز طی پیام TCA (Topology Change Acknowledgment)، دریافت پیام را به اطلاع سوئیچ ارسال کننده می‌رساند. سپس سوئیچ Designated پیام TCN را به سوئیچ Designated خود ارسال می‌نماید.

پاس دادن پیام‌های TCN بین سوئیچ‌های Designated تا زمان رسیدن این پیام به سوئیچ ریشه ادامه می‌یابد. در نهایت سوئیچ ریشه از تمام اتفاقات روی داده در شبکه با خبر خواهد بود.

انواع پورت در STP

پورت‌هایی که برای اتصالات بین سوئیچ‌ها در شبکه مورد استفاده قرار گرفته‌اند، جهت اجرای پروتکل STP باید در یکی از وضعیت‌های زیر قرار گیرند. مشخص نمودن این وضعیت بر اساس بررسی معیارهای موجود در پیام‌های BPDU صورت می‌گیرد. از جمله این معیارها می‌توان به فیلدهای Path cost، BID و Port ID موجود در این پیام‌ها اشاره نمود.

¹ Convergence

• Root Port

این پورت نشان‌دهنده بهترین مسیر برای رسیدن به سوئیچ ریشه می‌باشد. هیچگاه پورت‌های سوئیچ ریشه در این وضعیت قرار نمی‌گیرند. هر چند که انتخاب نوع پورت با توجه به فیلهای مربوطه و بصورت اتوماتیک مشخص می‌شود، اما شما این امکان را دارید که با تغییر پارامترهای مربوط به اینترفیس مورد نظر، باعث انتخاب آن به عنوان Root Port شوید.

• Designated Port

مسئول برقراری ارتباط بین سگمنت خود و سوئیچ ریشه می‌باشد. همچنین پورت مقابل Root Port همواره Designated Port می‌باشد. تمام پورت‌های سوئیچ ریشه در این حالت قرار می‌گیرند.

• Alternate

این پورت به عنوان جایگزین پورت Root می‌باشد. در صورتیکه برای Root Port مشکلی پیش بیاید، از این پورت به عنوان Root استفاده می‌گردد.

• Backup

این پورت به عنوان پشتیبان پورت Designated می‌باشد. در صورتیکه پورت Designated به مشکلی برخورد نماید، از این پورت به عنوان Designated Port استفاده می‌شود.

پس از انجام مراحل فوق جهت محاسبه بهترین مسیر و تعیین نقش پورت‌ها، پروتکل STP برای جلوگیری از بوجود آمدن حلقه لایه دو، اقدام به غیر فعال نمودن پورت‌های جایگزین (Alternate و Backup) می‌نماید.

تصویر زیر شامل مثالی جهت نمایش نوع پورت‌ها در فرآیند STP می‌باشد:

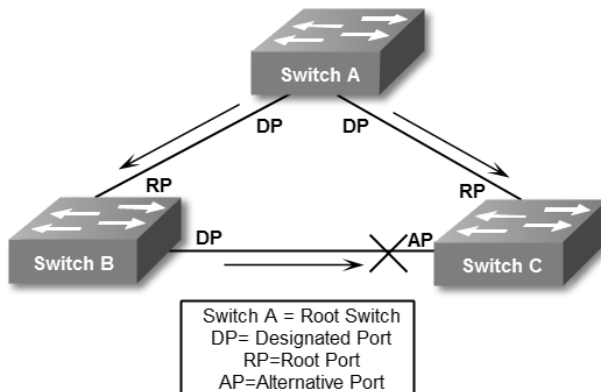

فرآیند تعیین نقش پورت‌ها

پروتکل STP برای تعیین نقش پورت‌های سوئیچ از پارامترهای کمترین BID، کمترین Path Cost در رسیدن به ریشه و کمترین Port Priority استفاده نموده و در نهایت در صورت برابر بودن همه پارامترهای مذکور، از کمترین Port Number استفاده می‌نماید.

• BID

همانطور که گفته شد پارامتر BID (Bridge ID) متشکل از آدرس MAC و مقدار Priority سوئیچ می‌باشد. در صورت وجود VLAN، عدد VLAN ID نیز در این پارامتر تاثیر گذار خواهد بود.

• Path Cost

هزینه مسیر یا Path Cost، عددی است ۱۶ یا ۳۲ بیتی که محاسبه آن بر اساس پهنای باند اتصالات بین سوئیچ‌ها جهت دستیابی به سوئیچ ریشه انجام می‌پذیرد. مقدار Path Cost دارای رابطه عکس با پهنای باند بوده و مؤلفه مهمی در زمان اختصاص نقش یک پورت به شمار می‌رود. هر چه مقدار Path Cost کوچکتر باشد، احتمال انتخاب لینک مورد نظر افزایش می‌یابد. جدول زیر رابطه Path Cost را با پهنای باند نشان می‌دهد:

Bandwidth	STP Cost Value
4 Mbps	250
10 Mbps	100
16 Mbps	62
45 Mbps	39
100 Mbps	19
155 Mbps	14
622 Mbps	6
1 Gbps	4
10 Gbps	2

در صورتیکه بخواهید نقش خاصی را برای یک پورت در جریان STP در نظر بگیرید، می‌توانید مقدار Path Cost مربوطه را بصورت دستی تغییر دهید.

• Port Priority

این عدد بصورت پیش فرض برابر با 128 می‌باشد. می‌توانید با تغییر این عدد، در نحوه تخصیص نقش به پورت تاثیرگذار باشید.

• Port Number

عدد مربوط به قرار گرفتن پورت بر روی سوئیچ می باشد. به عنوان مثال پورت شماره 20 سوئیچ 2960 بصورت Fastethernet 0/20 نمایش داده می شود. این عدد قابل تغییر نمی باشد.

نسخه‌های STP

پروتکل STP دارای نسخه‌های استاندارد است که توسط IEEE معرفی گردیده است، ضمن آنکه سیسکو نیز دارای نسخه های STP مخصوص به خود می باشد.

• STP

اولین نسخه این پروتکل توسط IEEE و تحت استاندارد 802.1D ارائه گردید. سرعت همگرایی شبکه مبتنی بر پروتکل 802.1D نامطلوب می باشد. همچنین در زمان ارائه این نسخه هنوز ایده بوجود آمدن VLANها شکل نگرفته بود. از این نسخه با نام CST (Common STP) نیز یاد می شود.

• PVST

با توجه به محدودیت‌های استاندارد 802.1D و پشتیبانی نکردن از VLAN، سیسکو اقدام به معرفی پروتکل PVST (Per VLAN Spanning Tree) نمود. در این استاندارد که مختص سیسکو می باشد، الگوریتم STA به ازاء هر VLAN بصورت جداگانه اجرا گردیده و هر VLAN دارای Root Switch مخصوص به خود می باشد.

• PVST+

این پروتکل نسخه بهبود یافته پروتکل PVST بوده و مخصوص تجهیزات سیسکو می باشد. به دلیل اینکه PVST دارای ایراداتی از جمله پشتیبانی نکردن از استاندارد 802.1q بود، سیسکو PVST+ را در جهت رفع ایرادات قبلی معرفی نمود.

• RSTP

این پروتکل توسط استاندارد IEEE 802.1w معرفی گردید. پس از معرفی پروتکل‌های سیسکو، سازمان IEEE در جهت اصلاح استانداردهای قبلی خود اقدام به معرفی پروتکل Rapid STP نمود.

با معرفی ویژگی‌هایی از جمله UplinkFast و BackboneFast در RSTP، سرعت همگرایی (Convergence) شبکه در این پروتکل افزایش قابل ملاحظه ای داشت.

• RPVST+

در این چشم و هم چشمی بازی‌های تکنولوژیک، سیسکو نیز کم نیاورده و پس از استاندارد RSTP اقدام به معرفی استاندارد مخصوص به خود با نام Rapid PVST+ نمود. سیسکو نیز در این پروتکل اقدام به افزایش سرعت همگرایی شبکه نمود. این پروتکل بصورت پیش فرض در سوئیچ‌های سیسکو بر روی VLAN 1 فعال می‌باشد. همچنین VLAN‌هایی که جدید ایجاد می‌شوند نیز بصورت پیش فرض از پروتکل RPVST+ استفاده می‌نمایند.

• MSTP

این پروتکل که تحت استاندارد IEEE 802.1s انتشار یافت، توانایی گروه‌بندی VLAN‌ها و اجرای الگوریتم STA بر اساس هر گروه را دارد. در الگوریتم PVST+ به ازاء هر VLAN الگوریتم STA بصورت مستقل اجرا می‌گردد. این عمل مخصوصاً زمانی که تعداد VLAN‌ها زیاد باشد می‌تواند باعث بروز مشکلاتی در شبکه گردد. پروتکل MSTP می‌تواند با گروه‌بندی VLAN‌ها، تعداد اجرای الگوریتم STA را به تعداد گروه‌های موجود کاهش دهد. این گروه‌ها که MST Region نامیده می‌شوند، دارای تنظیمات STP مشترک می‌باشند. این پروتکل با نسخه‌های STP قبلی نیز سازگار بوده و امکان همکاری با آنها را دارد.

توجه داشته باشید پروتکل‌های STP در بعضی از اصطلاحات و ویژگی‌ها دارای تفاوت‌هایی با یکدیگر هستند. لذا بهتر است قبل از تصمیم‌گیری جهت اجرای هر کدام از پروتکل‌های فوق به ویژگی‌های آن دقت نمایید.

ویژگی Portfast

ویژگی Portfast به همراه نسخه‌های جدیدتر STP جهت سرعت بخشیدن به پروسه اجرای الگوریتم STA ارائه گردید. فعال شدن این ویژگی بر روی یک پورت، باعث می‌شود آن پورت از ارسال و دریافت پیام‌های BPDUs خودداری نموده و در پروسه STP شرکت ننماید. پورت‌هایی که در پروسه STP شرکت می‌نمایند، به مدت زمانی بین ۳۰ تا ۵۰ ثانیه نیاز دارند تا نقش خود را در سوئیچ مشخص نمایند؛ به همین دلیل شرکت نکردن یک پورت در STP باعث آماده به کار شدن سریعتر سوئیچ می‌گردد. توجه داشته باشید این خصوصیت باید بر روی پورتهای Access که امکان بوجود آمدن حلقه توسط آنها وجود ندارد، فعال گردد.

سناریو شماره (۵)؛ راه اندازی STP

طرح مسئله:

بله، درست حدس زدید! میریم سراغ آژانس هواپیمایی. بعد از همکاری آژانس با شما، خدا را شکر وضع آژانس روز به روز بهتر می شود. آژانس یک بخش جدید با نام امور گردشگری به مجموعه خود اضافه نموده است. امور گردشگری در واحد شماره ۳ همان برج و در جوار دو واحد قبلی قرار گرفته است. رئیس محترم آژانس از شما خواسته که برای شبکه این واحد نیز فکری کنید!

نیاز سنجی:

برای راه اندازی شبکه در واحد جدید نیاز به خرید یک سوئیچ و دیگر ملزومات گفته شده در سناریوهای قبلی دارید. همچنین ایجاد یک VLAN جدید و اختصاص یک رنج آدرس IP را هم برای بخش جدید در نظر بگیرید.

برای بالابردن پایداری شبکه ما قصد داریم هر سه سوئیچ را به یکدیگر متصل کنیم. اما به دلیل اتصال هر سه سوئیچ به یکدیگر، امکان بروز حلقه لایه دو در شبکه می باشد. لذا برای جلوگیری از این اتفاق ناخوشایند باید اقدام به راه اندازی پروتکل STP در شبکه نماییم.

راه حل:

برای این شبکه طبق روالهای قبل که در آن استاد شده‌اید عمل کنید. پس از انجام تنظیمات اولیه، سوئیچ جدید را با Revision Number پایین تر در شبکه قرار داده و آن را به عنوان کلاینت در پروتکل VTP پیکربندی نمایید.

می‌توانید برای اطمینان از صفر شدن Revision ابتدا سوئیچ را در حالت Transparent قرار دهید. همزمان پیکربندی VTP و پورت Trunk را بر روی سوئیچ C انجام می‌دهیم:

```
SwitchC>enable
SwitchC#configure terminal
SwitchC(config)#vtp domain MTR
SwitchC(config)#vtp password cisco
SwitchC(config)#vtp version 2
SwitchC(config)#vtp mode client
SwitchC(config)#interface range fastethernet0/23 - 24
SwitchC(config-if-range)#switchport mode trunk
SwitchC(config-if-range)#switchport trunk encapsulation dot1q
```



```
SwitchC(config-if-range)#end
SwitchC#write
```

باید برای گروه جدید نیز یک VLAN اختصاصی بوجود آورید. با توجه به اینکه از نظر فیزیکی قصد داریم سرور این گروه را کنار سرور قبلی قرار دهیم، پس این VLAN بر روی سوئیچ‌های A و C گسترده خواهد بود. برای ایجاد VLAN جدید، باید سراغ سوئیچ A که به عنوان VTP Server عمل می‌نماید، برویم.

```
SwitchA>enable
SwitchA#configure terminal
SwitchA(config)#vlan 4
SwitchA(config-vlan)#name tourism
SwitchA(config-vlan)#end
SwitchA#
```

پس از ایجاد VLAN جدید، پورت Trunk و پورت متصل به سرور امور گردشگری را نیز بر روی سوئیچ A پیکربندی می‌نماییم.

```
SwitchA>enable
SwitchA#configure terminal
SwitchA(config)#interface fastethernet0/24
SwitchA(config-if)#switchport mode trunk
SwitchA(config-if)#switchport trunk encapsulation dot1q
SwitchA(config-if)#Description ***Connected to Switch C***
SwitchA(config-if)#Interface fastethernet0/15
SwitchA(config-if)#switchport mode access
SwitchA(config-if)#switchport access vlan 4
SwitchA(config-if)#Description ***Connected to Server 2***
SwitchA(config-if)#end
SwitchA#write
```

از دستور Description می‌توانید برای نوشتن توضیحات در مورد اینترفیس مورد نظر استفاده نمایید. استفاده از این دستور جهت سهولت در مدیریت شبکه و بصورت اختیاری بوده و تاثیری در روند عملیاتی سوئیچ‌ها ندارد.

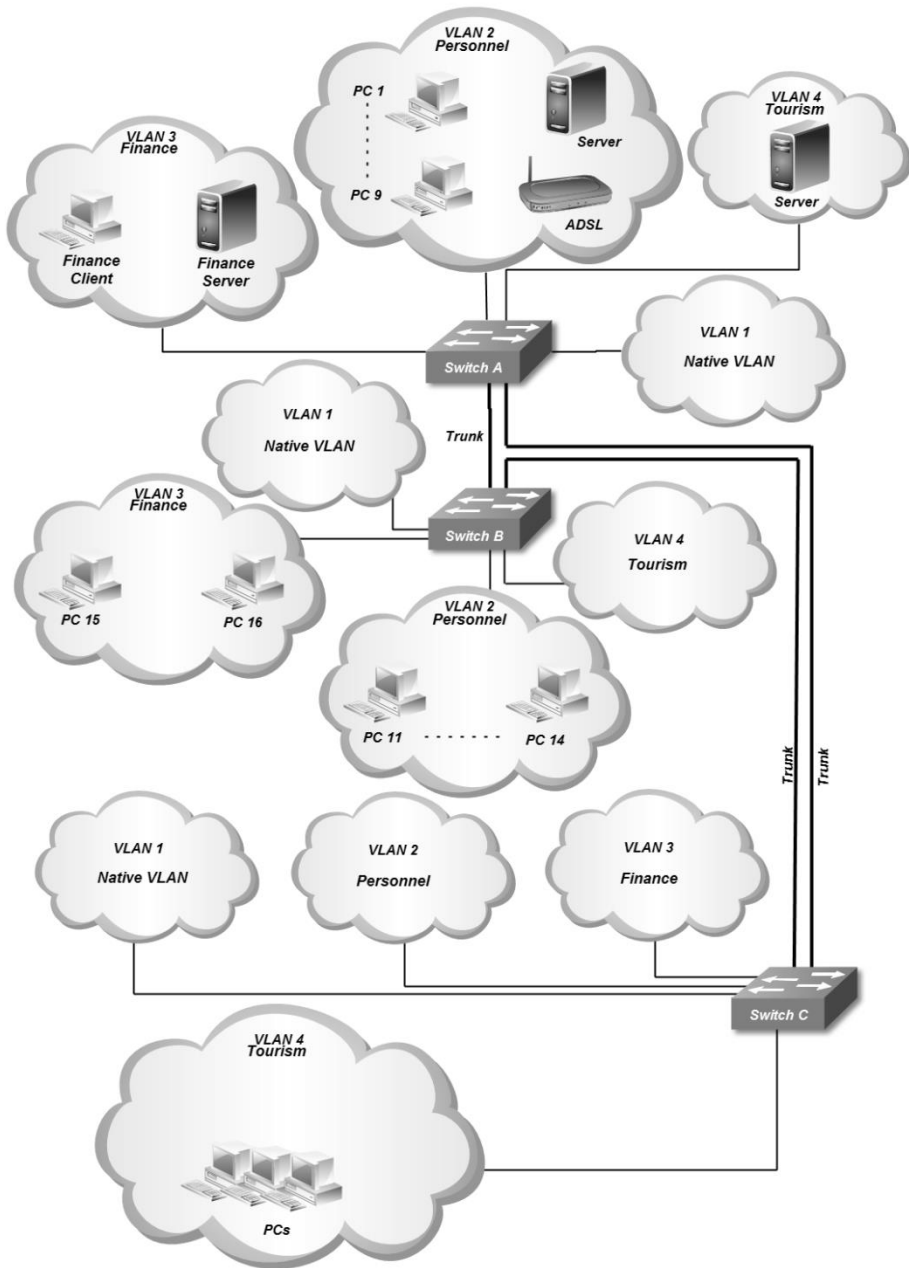

پس از ایجاد VLAN امور گردشگری، می‌توانید پورتهای مورد نظر سوئیچ C را برای اتصال به این VLAN مشخص نمایید.

```
SwitchC>enable
SwitchC#configure terminal
SwitchC(config)#interface range fastethernet0/1 - 10
SwitchC(config-if-range)#switchport mode access
SwitchC(config-if-range)#switchport access vlan 4
SwitchC(config-if-range)#end
SwitchC#write
```

یک پورت Trunk نیز بر روی سوئیچ B جهت برقراری ارتباط با سوئیچ C پیکربندی می‌نماییم.

```
SwitchB>enable
SwitchB#configure terminal
SwitchB(config)#interface fastethernet0/24
SwitchB(config-if)#switchport mode trunk
SwitchB(config-if)#switchport trunk encapsulation dot1q
SwitchB(config-if)#Description ***Connected to Switch C***
SwitchB(config-if)#end
SwitchB#write
```

در این سناریو برای ما نحوه اتصال سوئیچ‌ها به یکدیگر اهمیت دارد. ما می‌خواهیم با داشتن افزونگی لینک‌ها ضمن برقراری ارتباط بین سوئیچ‌های شبکه، پایداری شبکه را نیز افزایش دهیم. به همین دلیل است که هر سه سوئیچ را با پورت‌های Trunk به یکدیگر متصل نموده‌ایم. به دلیل اتصال هر سه سوئیچ به یکدیگر، بوجود آمدن حلقه لایه دو در شبکه اجتناب ناپذیر می‌باشد. در اینجاست که برای جلوگیری از این اتفاق ناخوشایند اقدام به راه اندازی پروتکل STP در شبکه می‌نماییم.

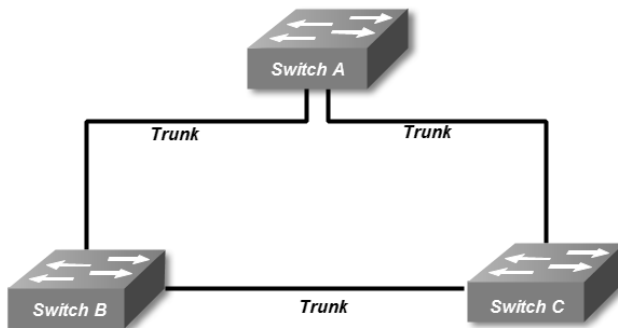

یکی از مرسوم‌ترین پروتکل‌های STP که توسط کارشناسان سیسکو نیز مورد استفاده قرار می‌گیرد، پروتکل RPVST+ می‌باشد. این پروتکل بصورت پیش فرض بر روی سوئیچ‌های سیسکو فعال می‌باشد. لذا در این سناریو ما هم از RPVST+ استفاده می‌کنیم.

هر چند که مشخص نمودن سوئیچ ریشه بصورت دستی، اختیاری است اما از آنجا که پارتی بازی لذت بخش است و نمی‌توان از این گزینه صرف نظر نمود! در گام اول اقدام به مشخص نمودن سوئیچ ریشه نموده و پیکربندی مربوط به آن را انجام می‌دهیم.

```
SwitchA>enable
SwitchA#configure terminal
SwitchA(config)#spanning-tree mode rapid-pvst
SwitchA(config)#spanning-tree vlan 1
SwitchA(config)#spanning-tree vlan 2
SwitchA(config)#spanning-tree vlan 3
SwitchA(config)#spanning-tree vlan 4
SwitchA(config)#spanning-tree vlan 1 root primary
SwitchA(config)#spanning-tree vlan 2 root primary
SwitchA(config)#spanning-tree vlan 3 root secondary
SwitchA(config)#spanning-tree vlan 4 root secondary
SwitchA(config)#interface range fastethernet 0/2 – 23
SwitchA(config-if-range)#spanning-tree portfast
SwitchA(config-if-range)#end
SwitchA#write
```

همانطور که می‌دانید پروتکل RPVST+ به ازاء هر VLAN یک سوئیچ ریشه انتخاب نموده و الگوریتم STA را بر اساس همان سوئیچ برای VLAN مورد نظر اجرا می‌نماید. در زمان پیکربندی STP، شما می‌توانید به ازاء هر VLAN یکی از سوئیچ‌های شبکه را به عنوان سوئیچ ریشه انتخاب نمایید.

اگر سوئیچ ریشه برای هر VLAN متفاوت باشد، در نتیجه نقش پورتهای برقرار کننده اتصالات Trunk نیز به ازاء هر پروسه STA متفاوت خواهد بود. این تفاوت نقش پورتها باعث بوجود آمدن امکان استفاده همزمان از تمام لینکها گردیده و خاصیت Load Balancing را در اختیار شما قرار می‌دهد.

برای اینکه ما نیز از Load Balancing بی‌نصیب نمانیم، اختصاص سوئیچ ریشه VLANها را بین سوئیچ A و B تقسیم می‌نماییم.

همچنین با استفاده از دستور portfast می‌توانیم پورتهایی که به عنوان Access مورد استفاده قرار می‌گیرند را از پروسه STP حذف نموده و باعث افزایش سرعت آماده به کار شدن سوئیچ گردید.

```

SwitchB>enable
SwitchB#configure terminal
SwitchB(config)#spanning-tree mode rapid-pvst
SwitchB(config)#spanning-tree vlan 1
SwitchB(config)#spanning-tree vlan 2
SwitchB(config)#spanning-tree vlan 3
SwitchB(config)#spanning-tree vlan 4
SwitchB(config)#spanning-tree vlan 3 root primary
SwitchB(config)#spanning-tree vlan 4 root primary
SwitchB(config)#spanning-tree vlan 1 root secondary
SwitchB(config)#spanning-tree vlan 2 root secondary
SwitchA(config)#interface range fastethernet 0/2 – 23
SwitchA(config-if-range)#spanning-tree portfast
SwitchB(config-if-range)#end
SwitchB#write

```

همانطور که گفتیم Rapid PVST+ بصورت پیش فرض بر روی VLAN 1 و تمام VLAN‌هایی که توسط شما ایجاد می‌گردد فعال است. لذا اجرای دستورات فوق جهت آشنایی شما با فرآیند اجرای پروتکل STP می‌باشد.

توسط دستور root primary، سوئیچ B را به عنوان سوئیچ ریشه 3&4 VLAN انتخاب نمودیم. در ضمن با دستور root secondary، سوئیچ را به عنوان پشتیبان 1&2 VLAN در نظر گرفتیم. در صورت از مدار خارج شدن سوئیچ A، سوئیچ B به عنوان سوئیچ ریشه برای VLAN‌های 2 و 1 انتخاب می‌شود. سوئیچ C را نیز بصورت زیر پیکربندی می‌نماییم.

```

SwitchC>enable
SwitchC#configure terminal
SwitchC(config)#spanning-tree mode rapid-pvst
SwitchC(config)#spanning-tree vlan 1
SwitchC(config)#spanning-tree vlan 2
SwitchC(config)#spanning-tree vlan 3
SwitchC(config)#spanning-tree vlan 4
SwitchA(config)#interface range fastethernet 0/1 – 22
SwitchA(config-if-range)#spanning-tree portfast
SwitchC(config-if-range)#end
SwitchC#write

```

در سوئیچ C نیز اقدام به راه اندازی پروتکل Rapid PVST+ و مشخص کردن ایترنیس‌های Portfast می‌نمائیم.

با توجه به اینکه هر سه سوئیچ با پهنای باند یکسان و توسط پورتهای Fast Ethernet با یکدیگر متصل شده و شرایط خاصی هم مد نظر ما نیست، نیازی به تغییر Path Cost و Port ID در این سناریو دیده نمی‌شود.

طریقه عملکرد:

با توجه به اینکه ما توسط پارتی بازی سوئیچ ریشه را مشخص کردیم، سوئیچ B و C با دریافت پیام "من ریشه هستم" از سوئیچ A، با توجه به عدد Priority آن و بدون بررسی آدرس MAC، سوئیچ A را به عنوان سوئیچ ریشه برای VLANهای 1 و 2 قبول کرده و خود را از دور رقابت بر سر ریشه شدن بیرون می‌کشند.

اما برای VLANهای 3 و 4 همین اتفاق برای سوئیچ B صورت می‌پذیرد. و در این گردونه ریشه شدن، فقط سر سوئیچ C بی‌کلاه می‌ماند!

در صورتیکه سوئیچ ریشه را مشخص نمی‌کردیم، مقدار عدد Priority بصورت پیش فرض باقی مانده و در همه سوئیچ‌ها برابر می‌بود، به همین دلیل انتخاب ریشه بر اساس آدرس MAC سوئیچ انجام می‌گرفت.

پس از مشخص شدن ریشه باید تمام سوئیچ‌های دیگر با مشخص کردن نقش پورت‌های خود، مسیر رسیدن به ریشه را انتخاب نموده و لینک‌های اضافی که باعث بوجود آمدن چرخه لایه دو می‌شوند را غیر فعال کنند.

به دلیل اینکه عمل فوق به ازاء هر VLAN انجام می‌پذیرد و ما نقش ریشه را بین دو سوئیچ تقسیم کردیم، می‌توانیم از لینک‌ها برای VLANهای مختلف در نقش‌های مختلف استفاده نموده و باعث ایجاد LoadBalancing در کنار Redundancy شویم.

با توجه به اینکه ما به ازاء VLANهای مختلف دارای سوئیچ ریشه متفاوت هستیم، پس به ازاء VLANهای مختلف نقش سوئیچ‌ها را بررسی می‌نماییم.

نقش پورت‌ها برای VLAN 1 & 2

برای VLANهای 1 و 2 سوئیچ A به عنوان Root Switch بوده و با توجه به اینکه تمام لینک‌ها بر روی پورت Fast Ethernet می‌باشند و هیچ پارتی بازی هم توسط ما برای نقش پورت‌ها انجام نگرفته، پس نقش پورت‌ها با توجه به معیارهای گفته شده مشخص خواهد شد.

تمام پورتهای سوئیچ ریشه که به دیگر سوئیچ‌ها متصل است، در وضعیت DP قرار می‌گیرند. البته اگر دو پورت سوئیچ ریشه به یک سوئیچ متصل باشد یک پورت به عنوان DP و پورت دیگر به عنوان Backup انتخاب می‌شود.

سوئیچ‌های B و C دارای یک لینک مستقیم و Path Cost برابر به سوئیچ ریشه می‌باشند. پس بهترین مسیر برای رسیدن به ریشه برای هر دو سوئیچ لینک‌های مستقیم بوده و این پورت‌ها به دلیل برقراری اتصال با سوئیچ ریشه، به عنوان RP انتخاب می‌گردند.

به دلیل اینکه سوئیچ B دارای MAC آدرس کوچکتر و در نتیجه BID کوچکتری نسبت به سوئیچ C می‌باشد، پورت‌های برقرار کننده لینک بین سوئیچ B و C برای سوئیچ B به عنوان DP و برای سوئیچ C به دلیل بهترین مسیر جایگزین برای رسیدن به سوئیچ ریشه، در نقش AP قرار می‌گیرد. در تصویر زیر وضعیت سوئیچ‌ها، نقش پورت‌ها و همچنین خروجی دستور show spanning-tree را مشاهده می‌نمایید.

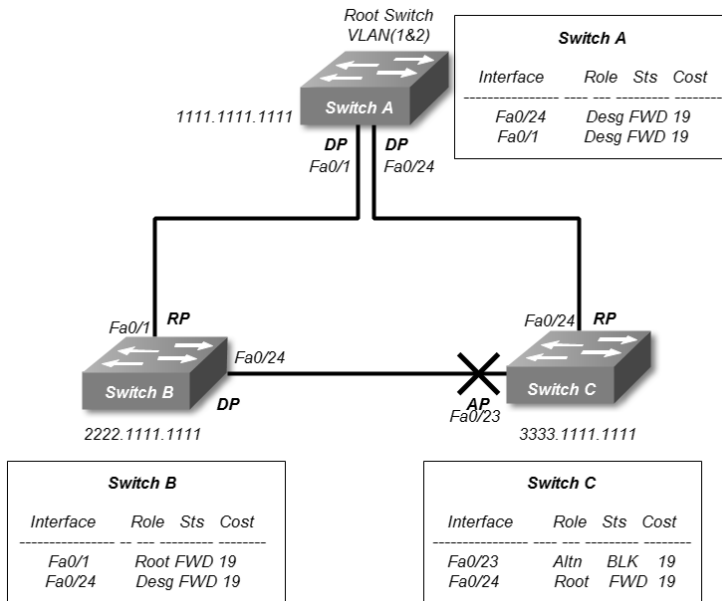

نقش پورت‌ها برای VLAN 3 & 4

برای VLAN‌های 3 و 4 سوئیچ ریشه، سوئیچ B بوده و با توجه به اینکه تمام لینک‌ها بر روی پورت Fastethernet می‌باشد و هیچ پارتی بازی هم توسط ما برای نقش پورت‌ها انجام نگرفته است پس نقش پورت‌ها با توجه به معیارهای گفته شده مشخص خواهد شد.

تمام پورتهای سوئیچ B که سوئیچ ریشه بوده و به دیگر سوئیچ ها متصل است، نقش DP را به عهده می گیرد.

پورتهای سوئیچ A و C که دارای اتصال مستقیم با سوئیچ ریشه می باشند، به عنوان RP تعیین می گردند.

با توجه به آدرس MAC سوئیچ A که باعث بوجود آمدن BID کوچکتری نسبت به سوئیچ C می گردد، نقش پورتهای برقرار کننده اتصال بین این دو سوئیچ نیز تعیین می گردد. پورت سوئیچ C به عنوان AP و بهترین مسیر جایگزین دسترسی به ریشه و پورت سوئیچ A به عنوان DP مشخص می گردد.

در تصویر زیر وضعیت سوئیچها، نقش پورتها و همچنین خروجی دستور show spanning-tree را مشاهده می نمایید.

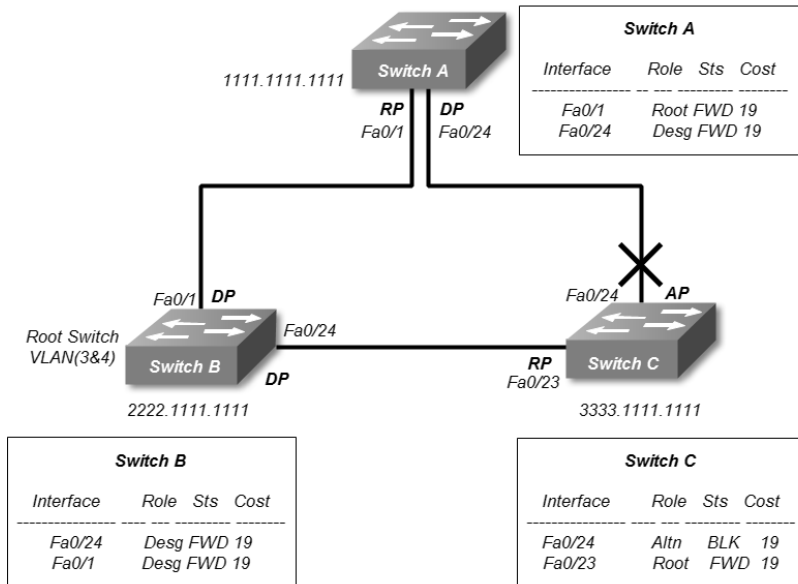

نکته حائز اهمیت در دو تصویر فوق این است که در صورت وجود چند سوئیچ ریشه در شبکه، یک پورت می تواند برای عبور ترافیک یک VLAN در حالت غیرفعال و برای عبور ترافیک VLAN دیگر در حالت فعال قرار داشته باشد. این اتفاق می تواند ویژگی LoadBalancing را برای شبکه ما به ارمغان آورد.

منبع دستورات :Command Reference

Enabling Rapid PVST+		
	Command	Purpose
Step 1	switch# configure terminal	Enters configuration mode.
Step 2	switch(config)# spanning-tree mode rapid-pvst	Enables Rapid PVST+ on the switch. Rapid PVST+ is the default spanning tree mode.

Enabling Rapid PVST+ per VLAN		
	Command	Purpose
Step 1	switch# configure terminal	Enters configuration mode.
Step 2	switch(config)# spanning-tree vlan-range	Enables Rapid PVST+ (default STP) on a per VLAN basis. The <i>vlan-range</i> value can be 2 through 4094

Disable Rapid PVST+ per VLAN		
	Command	Purpose
Step 1	switch# configure terminal	Enters configuration mode.
Step 2	switch(config)# no spanning-tree vlan-range	Disables Rapid PVST+ on the specified VLAN.

Configuring the Root Bridge ID		
	Command	Purpose
Step 1	switch# configure terminal	Enters configuration mode.
Step 2	switch(config)# spanning-tree vlan vlan-range root primary [diameter dia [hello-time hello-time]]	Configures a software switch as the primary root bridge. The <i>vlan-range</i> value can be 2 through 4094 (except reserved VLAN values.) The <i>dia</i> default is 7. The <i>hello-time</i> can be from 1 to 10 seconds, and the default value is 2 seconds.

secondary root bridge		
	Command	Purpose
Step 1	switch# configure terminal	Enters configuration mode.
Step 2	switch(config)# spanning-tree vlan vlan-range root secondary [diameter dia [hello-time hello-time]]	Configures a software switch as the secondary root bridge. The <i>vlan-range</i> value can be 2 through 4094 (except reserved VLAN values.) The <i>dia</i> default is 7. The <i>hello-time</i> can be from 1 to 10 seconds, and the default value is 2 seconds.

Configuring the Rapid PVST+ Port Priority		
	Command	Purpose
Step 1	switch# configure terminal	Enters configuration mode.
Step 2	switch(config)# interface <i>type slot/port</i>	Specifies the interface to configure, and enters the interface configuration mode.
Step 3	switch(config-if)# spanning-tree [vlan vlan-list] port-priority <i>priority</i>	Configures the port priority for the LAN interface. The <i>priority</i> value can be from 0 to 224. The lower the value, the higher the priority. The priority values are 0, 32, 64, 96, 128, 160, 192, and 224. All other values are rejected. The default value is 128.

Configuring the Rapid PVST+ Pathcost Method and Port Cost		
	Command	Purpose
Step 1	switch# configure terminal	Enters configuration mode.
Step 2	switch(config)# spanning-tree pathcost method {long short}	Selects the method used for Rapid PVST+ pathcost calculations. The default method is the short method.
Step 3	switch(config)# interface <i>type slot/port</i>	Specifies the interface to configure, and enters the interface configuration mode.
Step 4	switch(config-if)# spanning-tree [vlan vlan-id] cost [<i>value</i> auto]	Configures the port cost for the LAN interface. The cost value, depending on the pathcost calculation method, can be as follows: <ul style="list-style-type: none"> • short—1 to 65535 • long—1 to 200000000 Note You configure this parameter per port on access ports and per VLAN on trunk ports. The default is auto , which sets the port cost on both the pathcost calculation method and the media speed.

مبحث چهارم ✓

Inter-VLAN Routing

عملیات مسیریابی بین شبکه‌های مجازی را Inter-VLAN Routing می‌نامند. همانطور که قبلاً گفته شد ایجاد VLAN مثل اره نمودن سوئیچ‌ها بوده و همانگونه که کلاینت‌های دو سوئیچ فیزیکی مجزا امکان برقراری ارتباط با یکدیگر را ندارند، کلاینت‌های VLAN‌های مختلف هم حتی اگر روی یک سوئیچ فیزیکی قرار داشته باشند امکان برقراری ارتباط با یکدیگر را نخواهند داشت.

برقراری ارتباط بین دو شبکه با رنج آدرس IP مختلف، در لایه دوم مدل OSI امکان پذیر نیست. با توجه به اینکه سوئیچ‌ها بطور معمول در لایه دو کار می‌کنند، پس برای برقراری ارتباط بین دو شبکه با آدرس IP مختلف نیاز به تجهیزاتی با قابلیت مسیریابی در لایه سوم مدل OSI را داریم. وظیفه مسیریابی در لایه سوم را می‌توان توسط یک روتر و یا یک سوئیچ Multilayer انجام داد.

به دلیل اینکه تجهیزات لایه ۳ از عبور پیام‌های Broadcast جلوگیری به عمل می‌آورند، با اضافه شدن این تجهیزات جهت برقراری ارتباط بین VLAN‌ها، هیچ تغییری در محدوده حوزه پخش همگانی و حوزه تصادم نسبت به حالت قبل رخ نمی‌دهد.

توپولوژی پایه Inter-VLAN Routing

توپولوژی پایه که جهت اجرای Inter-VLAN Routing می‌توان در نظر گرفت، عضویت مستقل هر اینترفیس روتر در یک VLAN می‌باشد. در اینصورت پورت‌های مسیریاب امکان برقراری ارتباط بین زیر شبکه‌ها را فراهم می‌آورند.

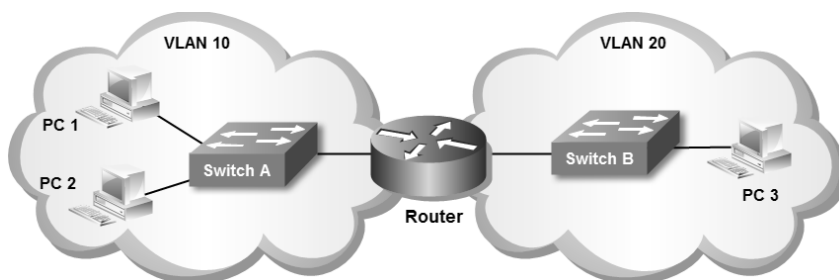

زمانی که PC1 در VLAN 10 می‌خواهد با PC2 در همان VLAN ارتباط برقرار نماید، Switch A بدون آنکه به مسیریاب نیاز داشته باشد می‌تواند وظیفه انتقال اطلاعات را بین دو کلاینت انجام دهد. اما زمانی که PC1 در VLAN 10 قصد برقراری ارتباط با PC3 در VLAN 20 را داشته باشد، سوئیچ اقدام به ارسال بسته به همان اینترفیس مسیریاب که مسئول هدایت ترافیک VALN 10 است، می‌نماید. روتر با بررسی اطلاعات بسته دریافتی بر اساس جدول مسیریابی خود، اقدام به ارسال بسته به اینترفیس موجود در VLAN مورد نظر بر روی سوئیچ B می‌نماید. در نهایت Switch B بسته را به PC3 تحویل می‌دهد.

Inter-VLAN Routing بر روی یک اتصال Trunk

در حالت قبل به دلیل اختصاص هر اینترفیس مسیریاب به یک VLAN، اجباری در Trunk بودن لینک‌های بین مسیریاب و سوئیچ نبوده و می‌توانستید با عضویت اینترفیس در VLAN مورد نظر، ارتباط بین کلاینت‌های VLANها را برقرار نمایید.

اشکال حالت قبل در مواقعی مشخص می‌شود که تعداد VLANها زیاد باشد. با توجه به اینکه معمولاً تعداد اینترفیس‌های روتر محدود می‌باشد، اختصاص هر اینترفیس به یک VLAN باعث افزایش هزینه‌های اجرای شبکه می‌گردد.

برای حل مشکل فوق، می‌توان با پیکربندی یک اینترفیس مسیریاب بصورت Trunk و اتصال آن به پورت Trunk سوئیچ، اطلاعات چندین VLAN مختلف را بصورت همزمان بر روی یک اینترفیس انتقال داد.

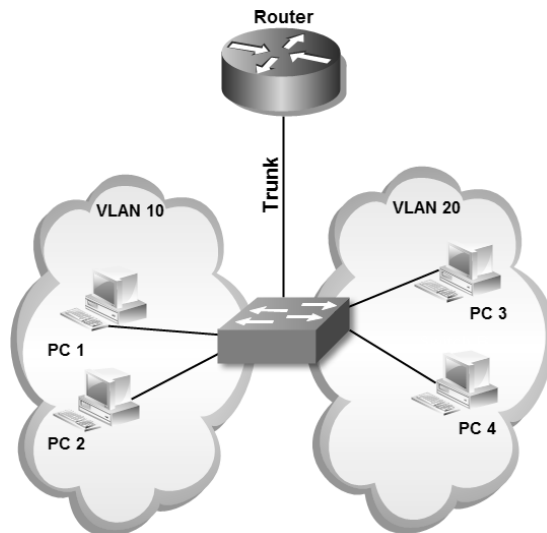

در اینصورت باید به ازاء هر VLAN یک Subinterface بر روی پورت Trunk مسیریاب ایجاد نمود تا به عنوان رابط لایه سه، امکان مسیریابی بین شبکه‌های مختلف را میسر نماید.

Inter-VLAN Routing توسط سوئیچ Multilayer

امکان راه اندازی Inter-VLAN Routing توسط سوئیچ‌هایی که قابلیت مسیریابی در لایه ۳ را دارند، نیز میسر می‌باشد. در صورت وجود سوئیچ‌های Multilayer در شبکه می‌توان ضمن استفاده از آنها به عنوان سوئیچ مرکزی، عملیات مسیریابی را نیز بر عهده آنها گذاشت.

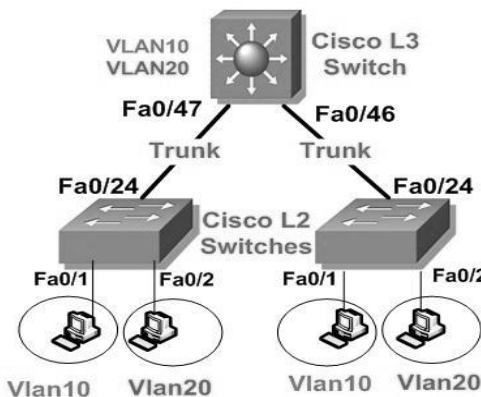

ایجاد اینترفیس مجازی (Switch Virtual Interface) SVI به ازاء هر VLAN در سوئیچ Multilayer، باعث برقراری ارتباط بین VLANها می‌گردد. در این حالت همچنان لینک ارتباطی بین سوئیچ Multilayer با دیگر سوئیچ‌های شبکه نیز بصورت Trunk خواهد بود.

انواع پورت لایه ۳ در سوئیچ Multilayer

سوئیچ‌های Multilayer دارای سه نوع پورت با قابلیت کار در لایه سه می‌باشند. قابلیت‌های ارائه شده توسط هر نوع پورت متفاوت بوده و مورد استفاده مخصوص به خود را دارند. هر چند تمام سوئیچ‌های Multilayer قابلیت کار در لایه ۳ را دارند ولی پشتیبانی از سه پورت زیر نسبت به مدل سوئیچ‌ها، ممکن است متفاوت باشد.

۱- Routed Port

در واقع یک پورت فیزیکی لایه ۳ شبیه به پورت‌های مسیریاب می‌باشد. برخلاف پورتهای معمولی سوئیچ، Routed Port عضوی از یک VLAN نمی‌باشد.

همچنین کاربرد این پورت کاملا بصورت فیزیکی بوده و ایجاد Subinterface بر روی آن امکان پذیر نیست.

پورتهای سوئیچ Multilayer بصورت پیش فرض در وضعیت لایه ۲ قرار دارند، لذا برای فعال ساختن یک پورت به عنوان Routed Port، باید دستور no switchport را بر روی اینترفیس مورد نظر که قابلیت کار در لایه ۳ را دارد، اعمال نمود.

۲- اینترفیس مجازی سوئیچ (SVI)

اینترفیس مجازی (Switch Virtual Interface)، جهت ارائه امکانات پایه‌ای لایه ۳ بر روی سوئیچ ایجاد گردیده است.

اینترفیس مجازی صرفا جهت برقراری ارتباط بین VLANها می‌باشد. به دلیل اینکه هر SVI بر اساس شماره VLAN قابل دسترسی می‌باشد، قبل از ایجاد SVI باید از وجود شماره VLAN متناظر در VLAN Database سوئیچ اطمینان حاصل نمایید.

اگر چه این ویژگی جهت فراهم کردن امکانات لایه ۳ بر روی سوئیچ ارائه گردیده، ولی نباید انتظار داشت این اینترفیس‌ها تمام خصوصیت‌های موجود در اینترفیس‌های یک روتر را در اختیار شما قرار دهند. محدودیت‌های SVI در پشتیبانی از خصوصیت‌های لایه ۳، در نسخه‌های مختلف IOS سیسکو متفاوت می‌باشد.

آدرس شبکه این اینترفیس‌ها در جدول مسیریابی^۱ سوئیچ لایه ۳، بصورت Directly Connected قرار گرفته و نیازی به راه اندازی پروتکل مسیریابی و یا وارد کردن دستور اضافی جهت درج در جدول مسیریابی ندارند.

۳- اینترفیس مجازی پل (BVI)

اینترفیس مجازی پل (Bridge Virtual Interface)، جهت ایجاد پل ارتباطی بین دو اینترفیس لایه ۳ کاربرد دارد.

زمانی که اقدام به برقراری پل بین دو اینترفیس لایه ۳ می‌نمایید، این پورت‌ها عمل بررسی بسته‌ها را انجام نداده و همانند سوئیچ صرفا اقدام به انتقال اطلاعات می‌نمایند. در این زمان BVI که با عضویت اینترفیس‌های مورد نظر ایجاد گردیده، به عنوان اینترفیس لایه ۳، عهده دار انجام امور لایه ۳ مربوط به بسته‌ها می‌شود.

¹ Routing Table

سوئیچینگ لایه ۳

سوئیچ‌های Multilayer سیسکو جهت انجام عملیات سوئیچینگ و مسیریابی ضمن استفاده از ASIC، با ارائه تکنیک‌هایی نیز سرعت عمل خود را افزایش داده‌اند. از جمله روشهای استفاده شده در سوئیچ‌های Multilayer بهره‌گیری از دو جدول مجزا برای انجام سریعتر عملیات مربوط به لایه‌های دو و سه می‌باشد.

• CAM Table

سوئیچ جهت انجام عملیات سوئیچینگ دارای جدولی به نام Content Addressable Memory می‌باشد. این جدول حاوی شماره پورت متناظر با آدرس MAC تجهیزات متصل شده به سوئیچ می‌باشد.

• TCAM Table

سوئیچ‌های Multilayer سیسکو جهت انجام عملیات مسیریابی دارای جدولی به نام Ternary Content Addressable Memory می‌باشند. این جدول حاوی QoS^۱، ACL^۲ و دیگر اطلاعات مربوط به لایه ۳ می‌باشد.

نحوه عملکرد جدول TCAM را توسط اصطلاح VMR توصیف می‌نمایند. اصطلاح VMR بر گرفته از کلمات Value, Mask, Result است که مراحل انجام کار در TCAM را ذکر می‌کند. Value به انطباق با الگو اشاره دارد. از جمله پارامترهایی که توسط Value مورد بررسی قرار می‌گیرد می‌توان به آدرس IP، پورت‌ها و مقدار DSCP اشاره نمود. Mask نیز مشخص کننده Prefix آدرس است. و در نهایت Result بیانگر اعمال Permit یا Deny به دیتا می‌باشد. این تصمیم‌گیری بر اساس ACL و QoS انجام می‌پذیرد. جدول TCAM نقش مهمی در تسریع مسیریابی در سوئیچ‌های Multilayer و روترها ایفا می‌کند.

تکنولوژی CEF

CEF (Cisco Express Forwarding)، یک تکنولوژی پیشرفته سوئیچینگ لایه سوم می‌باشد. این تکنولوژی مخصوص سیسکو بوده و جهت بهینه‌سازی کارایی^۳ و مقیاس پذیری^۴ برای شبکه‌هایی با الگوهای ترافیکی بزرگ و پویا استفاده می‌گردد.

¹ Quality of Service

² Access List

³ Performance

⁴ Scalability

تکنولوژی CEF برای سرعت بخشیدن به انجام عملیات خود از سخت افزار ASIC بهره می‌برد. اگر چه می‌توان از CEF در هر کجای شبکه استفاده نمود، اما این تکنولوژی معمولاً در سوئیچ‌های واقع در ستون فقرات (Backbone) شبکه مورد استفاده قرار می‌گیرد. به همین دلیل این ویژگی روی سری خاصی از سوئیچ‌های Multilayer و روترها مثل سری‌های 7000، 7200، 7500 و 12000 در دسترس می‌باشد.

اجزای CEF

• جدول FIB

FIB (Forwarding Information Base) مفهومی شبیه جدول مسیریابی و پایگاه داده دارد. ضمن نگهداری یک نسخه از اطلاعات موجود در جدول مسیریابی، تمام تغییراتی که در جدول مسیریابی بروز می‌شوند نیز در جدول FIB منعکس می‌گردد. به همین دلیل FIB همواره دارای یک نسخه آینه‌ای^۱ از اطلاعات موجود در جدول مسیریابی می‌باشد.

همچنین FIB اقدام به نگهداری اطلاعات مربوط به هاب بعدی^۲ بر اساس اطلاعات موجود در جدول مسیریابی می‌نماید. از آنجا که یک ارتباط یک به یک بین اطلاعات موجود در FIB با اطلاعات جدول مسیریابی وجود دارد، در نتیجه FIB شامل تمام مسیرهای شناخته شده بوده که با حذف نیاز به نگهداری Route Cache، توانسته باعث افزایش سرعت سوئیچینگ گردد.

• جدول مجاورت

جدول مجاورت (Adjacency Table)، وظیفه نگهداری اطلاعات آدرس لایه ۲ مربوط به Next hub را به ازاء تمام مسیرهای موجود در جدول FIB، برعهده دارد.

حالت‌های عملکرد CEF

تکنولوژی CEF را می‌توان در یکی از دو حالت عملکردی زیر مورد استفاده قرار داد.

¹ Mirror

² Next hub

• حالت مرکزی CEF^۱

هنگامی که CEF فعال می‌گردد، جداول FIB و Adjacency بر روی پردازنده مسیریاب تشکیل می‌گردد. در این حالت بار پردازشی مسیریابی CEF بر روی پردازنده اصلی دستگاه تحمیل می‌گردد.

این حالت در زمانی که Line Card^۲ در دسترس نباشد و یا هنگامی که قصد استفاده از ویژگی‌های ناسازگار با dCEF را دارید، می‌تواند مورد استفاده قرار گیرد.

تصویر زیر نشان دهنده روابط بین جداول مسیریابی، FIB و مجاورت در حالت مرکزی می‌باشد.

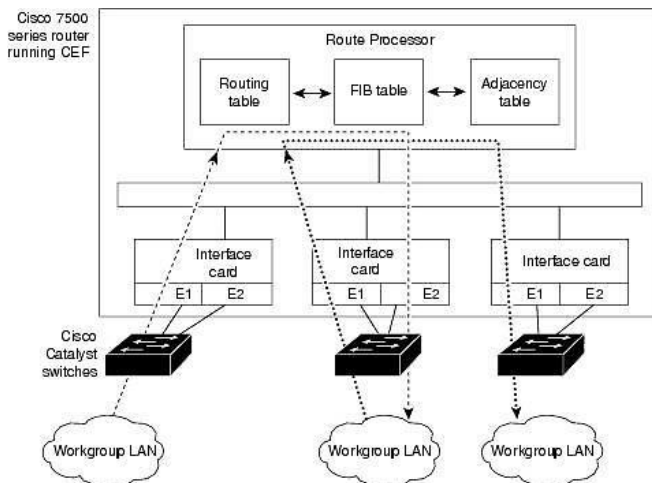

• حالت توزیع شده CEF^۳

هنگام فعال بودن dCEF، یک نسخه مشابه از محتویات جداول FIB و مجاورت، بر روی Line Card موجود از قبیل VIP^۴ و یا GSR^۵ نگهداری می‌گردد.

در این حالت عملیات مربوط به CEF بر روی Line Card اجرا شده و بار پردازشی CEF از روی پردازنده اصلی دستگاه بر روی Line Card مورد نظر منتقل می‌شود.

¹ Central CEF Mode

^۲ Line Card ها جهت فراهم آوردن اینترنتیسی و یا سرویس خاصی به تجهیزات شبکه‌ای سیسکو اضافه می‌گردند.

³ Distributed CEF Mode

⁴ Versatile Interface Processor

⁵ Gigabit Switch Router

dCEF برای حصول اطمینان از همسان سازی اطلاعات بین Line Card و پردازشگر دستگاه، از مکانیسمی به نام IPC^۱ استفاده می نماید. تصویر زیر نشان دهنده روابط بین پردازشگر و Line Card در حالت dCEF می باشد.

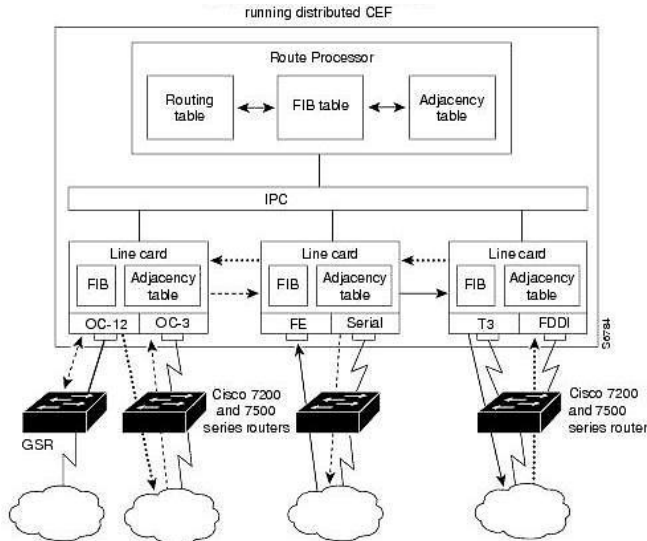

نکته: تجهیزات سوئیچ و روتر سیسکو با توجه به مدل، ممکن است فقط امکان راه اندازی یکی از حالت های CEF و یا dCEF را داشته باشند.

پشتیبانی رسانه ها در CEF

در حال حاضر CEF از رسانه های ارتباطی ATM/AAL5mux، ATM/AAL5snap، Frame Relay، ATM/AAL5nlpid، HDLC، PPP، FDDI، Ethernet، و tunnels پشتیبانی می نماید.

LoadBalancing در CEF

LoadBalancing امکان بهینه سازی استفاده از منابع شبکه را توسط توزیع ترافیک بر روی مسیرهای متعدد برای ارسال دیتا به یک مقصد خاص، فراهم می نماید. پایه LoadBalancing در CEF بر اساس ترکیبی از اطلاعات موجود در بسته های مبدا و مقصد انجام می گیرد.

¹ Inter Process Communication

در CEF عمل LoadBalancing در یکی از دو حالت زیر انجام می‌پذیرد.

• Per-Destination

این حالت که بصورت پیش فرض در زمان اجرای CEF بر روی دستگاه فعال می‌باشد، توزیع ترافیک را بر اساس آدرس مقصد مورد نظر انجام می‌دهد. در حالت Per-Destination استفاده از لینک‌ها بر اساس هر جفت آدرس منبع و مقصد انجام می‌پذیرد. به عبارت دیگر دستگاه بر اساس هر آدرس مبدا و مقصد که می‌خواهند با یکدیگر ارتباط برقرار نمایند یک لینک را انتخاب نموده و در صورت تغییر هر یک از طرفین، ممکن است لینک مورد استفاده نیز تغییر پیدا کند.

• Per-Packet

در این حالت تعادل سازی ترافیک بر اساس تعداد بسته‌ها انجام پذیرفته و توجهی به آدرس مبدا و مقصد نخواهد شد.

Per-Packet از روش Round-Robin برای ارسال اطلاعات استفاده می‌نماید. این روش با ارسال هر بسته بر روی یک لینک، توزیع ترافیک بر روی چند مسیر مختلف را تضمین می‌نماید.

به دلیل اینکه در این حالت ارسال اطلاعات بر اساس حجم ترافیک انجام می‌پذیرد، حتی ممکن است بسته‌های دیتا بین یک مبدا و مقصد مشخص از لینک‌های مختلفی ارسال گردند. ارسال پراکنده بسته‌های دیتا می‌تواند تاثیر نامطلوبی در عملکرد داده‌های وابسته به توالی مثل VOIP ایجاد نماید.

مرجع دستور CEF

جهت راه اندازی CEF می‌توانید از دستورات زیر استفاده نمایید:

دستور	هدف
ip cef switch	جهت فعال شدن حالت CEF
ip cef distributed switch	جهت فعال شدن حالت dCEF
no ip cef switch	غیر فعال نمودن CEF
no ip cef distributed switch	غیر فعال نمودن dCEF
no ip route-cache cef	غیرفعال کردن CEF یا dCEF بر روی یک اینترفیس
no ip load-sharing per-destination	غیرفعال کردن LoadBalancing بر اساس مقصد
ip load-sharing per-packet	فعال کردن LoadBalancing بر اساس بسته
show ip cef	بررسی وضعیت CEF

سناریو شماره (۶)؛ راه اندازی Inter-VLAN Routing توسط روتر

طرح مسئله:

در سناریوهای قبلی با ایجاد VLAN های مختلف در آرژانس هواپیمایی، باعث قطع ارتباط کلاینت‌های هر شبکه با دنیای خارج آن شده‌ایم. با این کار نه تنها ارتباط بین پرسنل بخش‌های مختلف، بلکه ارتباط آنها با اینترنت نیز قطع شده است. اما یک اصل را فراموش نکنید: پس از هر قطع کردنی یک وصل کردن وجود دارد!

ما برای وصل کردن آمدیم نی برای فصل کردن آمدیم
در حال حاضر آقای رئیس خواستار دسترسی تمام کلاینت‌ها به اینترنت شده و طبق معمول انجام این کار را بر عهده شما گذاشته است.

نیاز سنجی:

برای راه اندازی Inter-VLAN Routing نیاز به تجهیزاتی با قابلیت مسیریابی لایه ۳ داریم. در این سناریو از یک روتر (مسیریاب) برای اجرای عملیات استفاده می‌کنیم. به دلیل اینکه می‌خواهیم هر اینترفیس مسیریاب در یک VLAN قرار گیرد، نیاز به یک روتر با ۴ عدد اینترفیس اینترنت داریم. به دلیل اینکه در VLAN 1 هیچ کلاینتی نداریم، از اتصال این VLAN به روتر صرف نظر می‌کنیم.

یک VLAN جدید با یک رنج IP هم برای اینترنت نیاز داریم که مودم ADSL را در آن شبکه قرار دهیم. البته روتر توسط کارت ADSL می‌تواند نقش مودم را هم بر عهده بگیرد، ولی در این سناریو ما از همان مودم ADSL استفاده می‌کنیم.

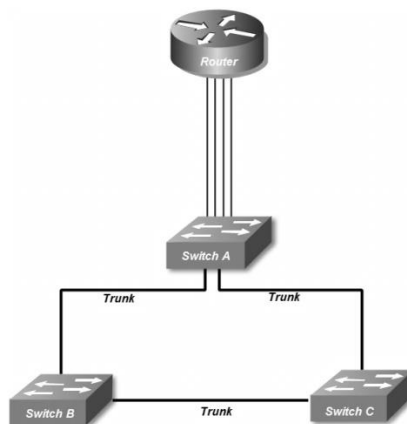

راه حل:

ابتدا یک VLAN جدید با نام اینترنت ایجاد کرده و مودم ADSL که به پورت ۲۳ سوئیچ A متصل است را در آن شبکه قرار می‌دهیم. همچنین رنج آدرس 192.168.201.128/25 را برای کلاینت‌های این VLAN در نظر می‌گیریم.

```
SwitchA>enable
SwitchA#configure terminal
SwitchA(config)#vlan 10
SwitchA(config-vlan)#name internet
SwitchA(config-vlan)#exit
SwitchA(config)#interface fastethernet 0/23
SwitchA(config-if)#switchport mode access
SwitchA(config-if)#switchport access vlan 10
SwitchA(config-if)#end
SwitchA#write
```

پس از پیکربندی اولیه روتر، اینترفیس‌های روتر را به سوئیچ متصل کرده و هر کدام را عضو یک VLAN قرار می‌دهیم.

هر چند که می‌توانیم روتر را به هر کدام از سوئیچ‌ها متصل کنیم ولی ترجیحا آنها را به سوئیچ A متصل کرده تا بتوانیم روتر را داخل رک مرکزی قرار دهیم. ۴ پورت شماره‌های ۱۵ تا ۱۸ سوئیچ A را به VLAN‌های مختلف اختصاص داده و به اینترفیس‌های روتر متصل می‌کنیم.

```
SwitchA>enable
SwitchA#configure terminal
SwitchA(config)#interface fastethernet 0/15
SwitchA(config-if)#switchport mode access
SwitchA(config-if)#switchport access vlan 2
SwitchA(config-if)#interface fastethernet 0/16
SwitchA(config-if)#switchport mode access
SwitchA(config-if)#switchport access vlan 3
SwitchA(config-if)#interface fastethernet 0/17
SwitchA(config-if)#switchport mode access
SwitchA(config-if)#switchport access vlan 4
SwitchA(config-if)#interface fastethernet 0/18
SwitchA(config-if)#switchport mode access
SwitchA(config-if)#switchport access vlan 10
SwitchA(config-if)#end
SwitchA#write
```

حالا نوبت به آدرس‌دهی اینترفیس‌های روتر می‌رسد. توجه داشته باشید، آدرس IP اختصاص داده شده به اینترفیس‌های روتر به عنوان Default Gateway کلاینت‌های همان VLAN مورد استفاده قرار می‌گیرند.

اگرچه هر آدرس دلخواه در رنج IP مورد نظر را می‌توان جهت Default Gateway در نظر گرفت، ولی معمولاً اولین یا آخرین آدرس IP هر رنج جهت این امر اختصاص می‌یابد.

```
Router>enable
Router#configure terminal
Router(config)#interface fastethernet 0/0
Router(config-if)#ip address 192.168.200.1 255.255.255.128
Router(config-if)#description *** Connected to vlan 2 ***
Router(config-if)#no shutdown
Router(config-if)#interface fastethernet 0/1
Router(config-if)#ip address 192.168.200.129 255.255.255.128
Router(config-if)#description *** Connected to vlan 3 ***
Router(config-if)#no shutdown
Router(config-if)#interface ethernet 0/0/0
Router(config-if)#ip address 192.168.201.1 255.255.255.128
Router(config-if)#description *** Connected to vlan 4 ***
Router(config-if)#no shutdown
Router(config-if)#interface ethernet 0/1/0
Router(config-if)#ip address 192.168.201.129 255.255.255.128
Router(config-if)#description *** Connected to vlan 10 ***
Router(config-if)#no shutdown
Router(config-if)#end
Router#write
```

از دستور ip address جهت تخصیص آدرس IP به اینترفیس مورد نظر استفاده می‌کنیم. اینترفیس‌های روتر بر عکس سوئیچ، بصورت پیش فرض در حالت shutdown قرار دارند، به همین دلیل جهت فعال کردن آنها باید از دستور no shutdown استفاده نمایید.

شماره مربوط به شاسی روتر همانند سوئیچ از 0 شروع شده ولی شماره اینترفیس‌های روتر بر خلاف سوئیچ از عدد 0 شروع می‌شوند.

در این سناریو ما از سوئیچ Cisco 1841 استفاده نمودیم که بصورت پیش فرض دارای دو پورت Fastethernet می‌باشد. به دلیل نیاز ما به ۴ پورت اینترنت، اقدام به اضافه نمودن دو کارت cisco wic 1enet که هر کدام دارای یک پورت Ethernet می‌باشند، به روتر نمودیم. به همین دلیل پورت روی شاسی بصورت 0/0 و پورت روی کارت بصورت 0/0/0 آدرس دهی گردیده است.

برای اینکه تمام بسته‌های دیتا که آدرس IP مقصدشان غیر از رنج‌های مشخص شده فوق است را به مودم ADSL مسیردهی نماییم باید آدرس IP مودم ADSL را به عنوان Default Gateway روتر مشخص نماییم.
آدرس اختصاص داده شده به مودم 192.168.201.130 می باشد.

```
Router>en
Router#configure terminal
Router(config)# ip routing
Router(config)#ip route 0.0.0.0 0.0.0.0 192.168.201.130
Router(config)#end
Router#
```

دستور ip routing باعث فعال شدن عملیات Routing در روتر می گردد.
دستور استفاده شده برای نوشتن Default Gateway شبیه نوشتن یک روت معمولی می باشد، با این تفاوت که جهت آدرس و Subnet مقصد از آدرس 0.0.0.0 استفاده می نماییم.
منظور از آدرس 0.0.0.0، هر آدرس مقصدی با هر Subnet ای می باشد که در جدول Routing ما وجود ندارد. برای نوشتن Default Gateway می توانید از دستور ip default-network نیز استفاده نمایید.
توجه داشته باشید که آدرس IP مربوط به هر VLAN که بر روی اینترفیس روتر تعریف گشته باید به عنوان Default Gateway بر روی کارت شبکه کلاینت‌های همان VLAN تعریف گردد.
پس از انجام مراحل فوق ارتباط بین کلاینت های VLAN های مختلف با یکدیگر برقرار شده و همچنین دسترسی کلاینت ها به اینترنت نیز امکان پذیر می گردد.
البته توجه داشته باشید که همچنان در شبکه‌ها هیچ تغییری در مورد حوزه Broadcast و حوزه Collision نسبت به قبل رخ نداده است.

طریقه عملکرد:

پس از اتصال پورت‌های روتر به هر VLAN، شبکه از نظر منطقی به شکل زیر در خواهد آمد.

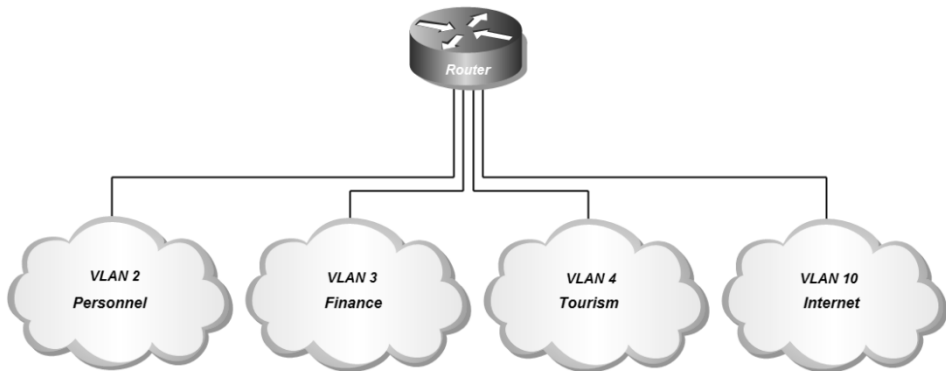

همانطور که مشاهده می‌کنید، هر اینترفیس روتر به یک VLAN اختصاص داده شده و به عنوان Default Gateway کلاینت‌های VLAN مربوطه عمل می‌کند. اگر به خروجی دستور `show ip route` توجه نمایید ملاحظه خواهید کرد که به دلیل اتصال مستقیم اینترفیس‌ها به روتر (directly connected)، بدون نیاز به نوشتن دستور خاصی، روتر تمام شبکه‌های متصل شده را شناسایی نموده است. همچنین Default Route روتر نیز بصورت S* نمایش داده شده است.

```
Router#show ip route
...
192.168.200.0/25 is subnetted, 2 subnets
C 192.168.200.0 is directly connected, FastEthernet0/0
C 192.168.200.128 is directly connected, FastEthernet0/1
192.168.201.0/25 is subnetted, 2 subnets
C 192.168.201.0 is directly connected, Ethernet0/0/0
C 192.168.201.128 is directly connected, Ethernet0/1/0
S* 0.0.0.0/0 [1/0] via 192.168.201.130
Router#
```

همانطور که قبلاً گفتیم در صورتیکه کلاینت یک شبکه قصد برقراری ارتباط با کلاینت دیگری در همان شبکه را داشته باشد، توسط پروتکل ARP آدرس MAC مقصد مورد نظر را به دست آورده و با جایگزینی در فریم، آنرا در اختیار سوئیچ قرار می‌دهد. سوئیچ نیز طبق جدول CAM خود اقدام به تحویل فریم‌ها می‌نماید.

ولی در صورتیکه کلاینت بخواهد با دستگاهی خارج از Subnet مشخص شده بر روی کارت شبکه خود ارتباط برقرار نماید، آدرس IP مقصد بسته را دقیقاً مطابق آدرس مورد نظر در هدر بسته درج نموده ولی در فیلد آدرس MAC مقصد به جای آدرس واقعی از آدرس MAC

اینترفیسی که به عنوان Default Gateway معرفی شده استفاده مینماید. در این صورت سوئیچ پس از بررسی آدرس MAC مقصد، بسته مورد نظر را تحویل اینترفیس روتر که مربوط به همان VLAN می باشد، می دهد.

روتر پس از دریافت بسته و بررسی آدرس IP آن، مطابق با جدول مسیریابی خود اقدام به مسیردهی اطلاعات می نماید.

نکته قابل توجه در اینجاست که روتر بدون تغییر در آدرس‌های IP مبدا و مقصد، آدرس MAC مبدا بسته مورد نظر را به آدرس MAC اینترفیسی که اطلاعات از آن خارج می شود تغییر داده و آدرس MAC مقصد را نیز با آدرس MAC اینترفیسی که می خواهد بسته را تحویل آن دهد تغییر می دهد، سپس اقدام به ارسال اطلاعات می نماید.

همانطور که توضیح داده شد روتر با توجه به جدول مسیریابی خود و بر اساس آدرس IP مقصد، اقدام به تحویل بسته به اینترفیس مورد نظر می نماید. در صورتیکه آدرس IP مقصد در جدول مسیریابی روتر موجود نباشد، روتر بسته را به دستگاهی که آدرس IP آن به عنوان Default Gateway در روتر مشخص شده ارسال می نماید.

بدلیل اینکه در روتر اقدام به معرفی آدرس مودم ADSL به عنوان Default Gateway نمودیم، زمانی که روتر بسته‌ای را دریافت نماید که آدرس IP مقصد آن را در جدول مسیریابی خود نداشته باشد، بسته را تحویل مودم ADSL می دهد.

با توجه به توضیحات فوق حالا کلاینت‌های بخش‌های مختلف ضمن برقراری ارتباط با اینترنت، امکان برقراری ارتباط با کلاینت‌های دیگر بخشها را نیز دارند. اما اگر یادتان باشد مدیر محترم آژانس، برای قسمت مالی شبکه‌ای ایزوله از شما درخواست کرده بود!

برای حل مشکل فوق دو راه حل دارید. اولین راهکار اینست که با دستور shutdown اقدام به غیرفعال کردن اینترفیس روتر که به VLAN مالی اختصاص داده شده بود نمایید. در اینصورت اینترنت نیز برای این بخش در دسترس نخواهد بود.

دومین راهکار که بتوانید ضمن ایزوله کردن بخش مالی از دیگر بخشها، امکان دسترسی به اینترنت را برای این بخش فراهم نمایید، استفاده از Access List در روتر می باشد. مبحث Access List در فصل‌های آتی به طور مفصل تشریح خواهد شد.

مرجع دستور Command Reference

Configuring Fast Ethernet and Gigabit Ethernet Interfaces		
	Command or Action	Purpose
Step 1	Router> enable	Enables privileged EXEC mode. <ul style="list-style-type: none"> Enter your password if prompted.
Step 2	Router# show ip interface brief	Displays a brief status of the interfaces that are configured for IP. <ul style="list-style-type: none"> Learn which type of Ethernet interface is on your router: Fast Ethernet or Gigabit Ethernet.
Step 3	Router# configure terminal	Enters global configuration mode.
Step 4	interface {fastethernet gigabitethernet} 0/port Example: Router(config)# interface fastethernet 0/1 Example: Router(config)# interface gigabitethernet 0/0	Specifies the Ethernet interface and enters interface configuration mode. Note For information on interface numbering, see the quick start guide that shipped with your router.
Step 5	description <i>string</i> Example: Router(config-if)# description FE int to 2nd floor south wing	(Optional) Adds a description to an interface configuration. <ul style="list-style-type: none"> The description helps you remember what is attached to this interface. The description can be useful for troubleshooting.
Step 6	ip address <i>ip-address mask</i> Example: Router(config-if)# ip address 172.16.74.3 255.255.255.0	Sets a primary IP address for an interface.
Step 7	no shutdown Example: Router(config-if)# no shutdown	Enables an interface.
Step 8	Router(config)# end	Returns to privileged EXEC mode.
Step 9	Router# show ip interface brief	Displays a brief status of the interfaces that are configured for IP. <ul style="list-style-type: none"> Verify that the Ethernet interfaces are up and configured correctly.

Specifying a Default Route or Gateway of Last Resort		
	Command or Action	Purpose
Step 1	Router> enable	Enables privileged EXEC mode.

Specifying a Default Route or Gateway of Last Resort		
		<ul style="list-style-type: none"> Enter your password if prompted.
Step 2	Router# configure terminal	Enters global configuration mode.
Step 3	Router(config)# ip routing	Enables IP routing.
Step 4	ip route <i>dest-prefix mask next-hop-ip-address</i> [<i>admin-distance</i>] [permanent] Example: Router(config)# ip route 192.168.24.0 255.255.255.0 172.28.99.2	Establishes a static route.
Step 5	ip default-network <i>network-number</i> or ip route <i>dest-prefix mask next-hop-ip-address</i> Example: Router(config)# ip default-network 192.168.24.0 Example: Router(config)# ip route 0.0.0.0 0.0.0.0 172.28.99.1	Selects a network as a candidate route for computing the gateway of last resort. Creates a static route to network 0.0.0.0 0.0.0.0 for computing the gateway of last resort.
Step 6	Router(config)# end	Returns to privileged EXEC mode.
Step 7	Router# show ip route	Displays the current routing table information. <ul style="list-style-type: none"> Verify that the gateway of last resort is set.

سناریو شماره (۷): Inter-VLAN Routing توسط روتر و اتصال TRUNK

طرح مسئله:

طرح مسئله همان طرح سناریوی (۶) می‌باشد. دلیل طرح دوباره مسئله قبل، یادگیری یک راهکار دیگر برای همان مسئله می‌باشد. در این سناریو می‌خواهیم بجای استفاده از ۴ اینترفیس روتر، از یک اینترفیس و اتصال Trunk استفاده نماییم.

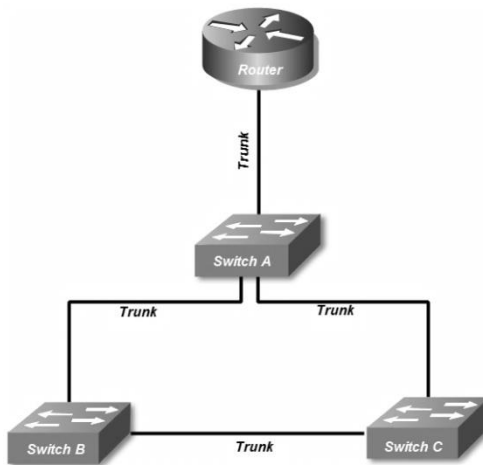

نیاز سنجی:

برای راه اندازی Inter-VLAN Routing نیاز به تجهیزاتی با قابلیت مسیریابی لایه ۳ داریم. در این سناریو از یک روتر (مسیریاب) برای اجرای عملیات استفاده می‌کنیم. بر عکس سناریوی قبل، این بار از یک اینترفیس روتر برای تبادل ترافیک تمام VLANها استفاده می‌کنیم. یک VLAN جدید با یک رنج IP هم برای اینترنت نیاز داریم که مودم ADSL را در آن شبکه قرار دهیم. البته روتر توسط کارت ADSL می‌تواند نقش مودم را هم بر عهده بگیرد. ولی در این سناریو ما از همان مودم ADSL استفاده می‌کنیم.

راه حل:

ابتدا یک VLAN جدید با نام اینترنت ایجاد کرده و مودم ADSL که به پورت ۲۳ سوئیچ A متصل است را در آن شبکه قرار می‌دهیم. همچنین رنج آدرس 192.168.201.128/25 را برای کلاینت های این VLAN در نظر می‌گیریم.

```
SwitchA>enable
SwitchA#configure terminal
SwitchA(config)#vlan 10
SwitchA(config-vlan)#name internet
SwitchA(config-vlan)#exit
SwitchA(config)#interface fastethernet 0/23
SwitchA(config-if)#switchport mode access
SwitchA(config-if)#switchport access vlan 10
SwitchA(config-if)#end
SwitchA#write
```

در اینجا فقط از یک اینترفیس روتر برای اتصال تمام VLANها استفاده می‌نماییم. در اینصورت پس از برقراری اتصال Trunk بین سوئیچ و روتر، اینترفیس Trunk روتر را به subinterfaceهای مورد نظر تقسیم کرده و هر subinterface را به یک VLAN اختصاص داده و بعنوان Default Gateway از آن استفاده می‌کنیم.

```
Router>enable
Router#configure terminal
Router(config)#interface fastethernet 0/0
Router(config-if)#no shutdown
Router(config-if)#interface fastethernet 0/0.1
Router(config-subif)#encapsulation dot1q 2
Router(config-subif)#ip address 192.168.200.1 255.255.255.128
Router(config-subif)#description *** Connected to vlan 2 ***
Router(config-subif)#interface fastethernet 0/0.2
Router(config-subif)#encapsulation dot1q 3
Router(config-subif)#ip address 192.168.200.129 255.255.255.128
Router(config-subif)#description *** Connected to vlan 3 ***
Router(config-subif)# interface fastethernet 0/0.3
Router(config-subif)#encapsulation dot1q 4
Router(config-subif)#ip address 192.168.201.1 255.255.255.128
Router(config-subif)#description *** Connected to vlan 4 ***
Router(config-subif)# interface fastethernet 0/0.4
Router(config-subif)#encapsulation dot1q 10
Router(config-subif)#ip address 192.168.201.129 255.255.255.128
Router(config-subif)#description *** Connected to vlan 10 ***
Router(config-subif)# interface fastethernet 0/0.5
Router(config-subif)#encapsulation dot1q 1 native
Router(config-subif)#description *** Native VLAN ***
Router(config-subif)#^Z
Router(config-subif)#end
Router#write
```

برای اینکه قصد داریم از اینترفیس fastethernet 0/0 روتر برای ایجاد subinterfaceها استفاده نماییم، در قدم اول اینترفیس مورد نظر را با دستور no shutdown فعال می نماییم. با اضافه کردن یک نقطه و سپس عدد مورد نظر، subinterface را بوجود می آوریم. عدد subinterface از 1 شروع شده و از نظر فنی هیچ وابستگی به شماره VLAN ای که قرار است به آن متصل شود ندارد.

با دستور encapsulation توان اضافه و حذف Tag مربوط به VLANها را به subinterface اعطا می کنیم. در دستور encapsulation پس از مشخص کردن پروتکل که می تواند dot1q یا ISL باشد، باید شماره VLAN مورد نظر را نیز مشخص نمایید.

برای مشخص نمودن Native VLAN، پس از درج نوع Encapsulation و شماره VLAN، باید عبارت Native را نیز وارد نمایید.

در نهایت نیز اقدام به اختصاص آدرس IP می نماییم. نحوه تنظیم آدرس بر روی subinterface، تفاوتی با پیکربندی آدرس بر روی اینترفیس های معمولی ندارد.

پس از پیکربندی روتر، سراغ سوئیچ می رویم. چون می خواهیم از سوئیچ A استفاده کنیم، پورت ۱۹ سوئیچ را بصورت Trunk پیکربندی کرده و به اینترفیس Trunk روتر متصل می نماییم.

```
SwitchA>enable
SwitchA#configure terminal
SwitchA(config)#interface fastethernet 0/19
SwitchA(config-if)#switchport mode trunk
SwitchA(config-if)#switchport trunk encapsulation dot1q
SwitchA(config-if)#end
SwitchA#write
```

برای اینکه تمام بسته های دیتا که آدرس IP مقصدشان غیر از رنج های مشخص شده فوق است را به مودم ADSL مسیره می نماییم باید آدرس IP مودم ADSL را به عنوان Default Gateway روتر مشخص نماییم.

آدرس اختصاص داده شده به مودم 192.168.201.130 می باشد.

```
Router>en
Router#configure terminal
Router(config)# ip routing
Router(config)#ip route 0.0.0.0 0.0.0.0 192.168.201.130
```

دستور ip routing باعث فعال شدن عملیات مسیریابی در روتر می گردد.

دستور استفاده شده برای نوشتن Default Gateway شبیه نوشتن یک روت معمولی می‌باشد، با این تفاوت که جهت آدرس و Subnet مقصد از آدرس 0.0.0.0 استفاده می‌نماییم. منظور از آدرس 0.0.0.0، هر آدرس مقصدی با هر Subnetی می‌باشد که در جدول مسیریابی ما وجود ندارد. برای نوشتن Default Gateway می‌توانید از دستور ip default-network نیز استفاده نمایید.

توجه داشته باشید که آدرس IP مربوط به هر VLAN که بر روی subinterface روتر تعریف گشته است باید به عنوان Default Gateway بر روی کارت شبکه کلاینت‌های همان VLAN تعریف گردد.

پس از انجام مراحل فوق ارتباط بین کلاینت‌های VLAN‌های مختلف با یکدیگر برقرار شده و همچنین دسترسی کلاینت‌ها به اینترنت نیز امکان پذیر می‌گردد. البته توجه داشته باشید که همچنان در شبکه‌ها هیچ تغییری در مورد حوزه Broadcast و حوزه Collision نسبت به قبل رخ نداده است.

طریقه عملکرد:

از نظر منطقی، این شبکه دقیقاً مثل شبکه سناریوی قبلی خواهد بود. و تفاوت این دو در استفاده از تعداد پورت فیزیکی برای برقراری ارتباط بین سوئیچ و روتر است.

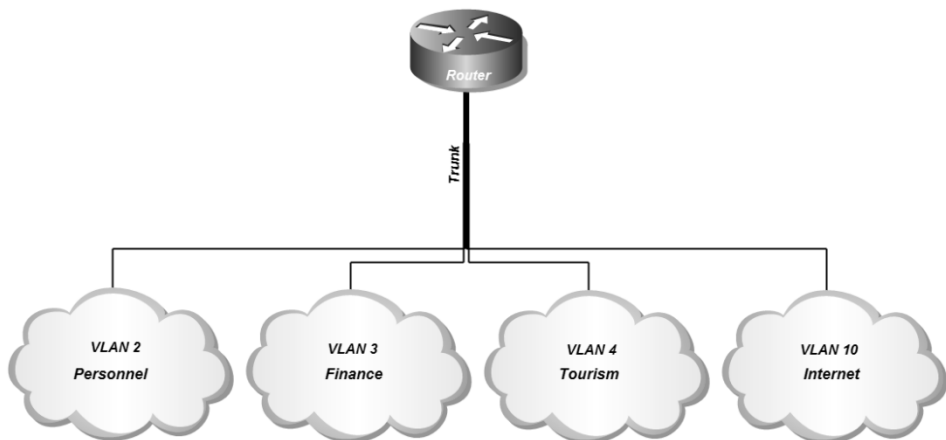

در سناریو قبل مجبور بودیم به ازاء هر VLAN یک اینترفیس روتر و یک اینترفیس سوئیچ را درگیر عملیات مسیریابی نماییم. ولی در این سناریو با استفاده از اتصالات Trunk فقط یک اینترفیس روتر و سوئیچ برای انجام عملیات Inter-VLAN Routing مورد نیاز خواهد بود. هر

چند شما می توانید در صورت تعدد VLANها، برای داشتن پهنای باند بالاتر از چند لینک Trunk بین سوئیچ و روتر استفاده نمایید.

اگر به خروجی دستور `show ip route` توجه کنید، خواهید دید که تغییر خاصی در جدول مسیریابی روتر نسبت به سناریوی قبل به وجود نیامده و تنها تغییر آن، تبدیل اینترفیس به subinterface می باشد.

```
Router#sh ip route
...
192.168.200.0/25 is subnetted, 2 subnets
C 192.168.200.0 is directly connected, FastEthernet0/0.1
C 192.168.200.128 is directly connected, FastEthernet0/0.2
192.168.201.0/25 is subnetted, 2 subnets
C 192.168.201.0 is directly connected, FastEthernet0/0.3
C 192.168.201.128 is directly connected, FastEthernet0/0.4
S* 0.0.0.0/0 [1/0] via 192.168.201.130
Router#
```

از نظر عملیاتی تنها تفاوت این حالت با سناریوی قبلی این است که به دلیل استفاده روتر از اتصال Trunk، وظیفه Tag و Untag فریم های ورودی و خروجی به subinterfaceها نیز به وظایف روتر اضافه می گردد.

عملیات مسیریابی نیز همانطور که در سناریوی قبل توضیح داده شده، انجام می پذیرد. با توجه به توضیحات فوق حالا کلاینتهای بخشهای مختلف ضمن برقراری ارتباط با اینترنت، امکان برقراری ارتباط با کلاینتهای دیگر بخشها را نیز دارند. اما اگر یادتان باشد مدیر محترم آژانس، برای قسمت مالی شبکه ای ایزوله از شما درخواست کرده بود!

برای حل مشکل فوق دو راه حل دارید. اولین راهکار اینست که با دستور shutdown اقدام به غیرفعال کردن subinterface روتر که به VLAN مالی اختصاص داده شده بود نمایید. در اینصورت اینترنت نیز برای این بخش در دسترس نخواهد بود.

دومین راهکار که بتوانید ضمن ایزوله کردن بخش مالی از دیگر بخشها، امکان دسترسی به اینترنت را برای این بخش فراهم نمایید، استفاده از Access List در روتر می باشد. مبحث Access List در فصلهای آتی به طور مفصل تشریح خواهد شد.

مرجع دستور Command Reference

Ethernet VLAN Subinterface		
	Command or Action	Purpose
Step 1	Router> enable	Enables privileged EXEC mode. • Enter your password if prompted.
Step 2	Router# configure terminal	Enters global configuration mode.
Step 3	interface <i>type number [name-tag]</i> Example: Router(config)# interface fastethernet 1/0.1	Configures an interface type and enters interface or subinterface configuration mode.
Step 4	encapsulation dot1q <i>vlan-id</i> [native] Example: Router(config-subif)# encapsulation dot1q 10	Enables IEEE 802.1Q encapsulation of traffic on a specified subinterface in a VLAN.

سناریو شماره (۸)؛ Inter-VLAN Routing توسط سوئیچ Multilayer

طرح مسئله:

طرح مسئله همان طرح سناریوهای (۷ و ۶) می‌باشد. دلیل طرح دوباره مسئله، یادگیری یک راهکار دیگر برای همان مسئله می‌باشد.

در این مسئله سوئیچ A را با یک سوئیچ Multilayer عوض کرده و تمام پیکربندی سوئیچ قبلی را به سوئیچ جدید انتقال می‌دهیم. در صورت استفاده از سوئیچ Multilayer می‌توانیم بدون نیاز به روتر اقدام به راه اندازی Inter-VLAN Routing نماییم.

نیاز سنجی:

برای راه اندازی Inter-VLAN Routing نیاز به تجهیزاتی با قابلیت مسیریابی لایه ۳ داریم. برخلاف دو سناریوی قبلی این بار از روتر استفاده نمی‌کنیم. در این سناریو قصد استفاده از یک سوئیچ Multilayer سیسکو را داریم. با توجه به اینکه سوئیچ A یک سوئیچ Multilayer است، دیگر نیازی به خرید تجهیزات اضافی نداریم. درباره اینترنت و مودم ADSL هم مثل دو سناریو قبل عمل می‌نماییم.

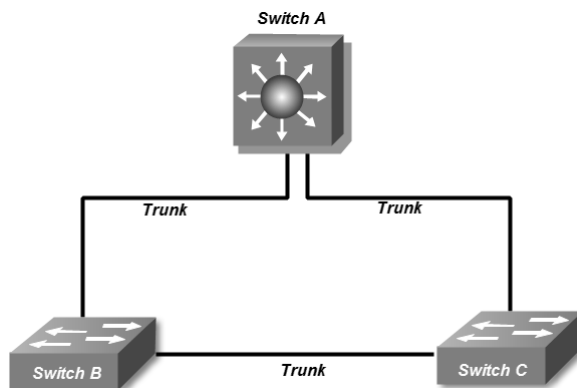

راه حل:

ابتدا یک VLAN جدید با نام اینترنت ایجاد کرده و مودم ADSL که به پورت ۲۳ سوئیچ A متصل است را در آن شبکه قرار می‌دهیم. همچنین رنج آدرس 192.168.201.128/25 را برای کلاینت های این VLAN در نظر می‌گیریم.

```
SwitchA>enable
SwitchA#configure terminal
SwitchA(config)#vlan 10
SwitchA(config-vlan)#name internet
SwitchA(config-vlan)#exit
SwitchA(config)#interface fastethernet 0/23
SwitchA(config-if)#switchport mode access
SwitchA(config-if)#switchport access vlan 10
SwitchA(config-if)#end
SwitchA#write
```

برخلاف سناریوی قبل، دیگر نیازی به استفاده از پورت‌های فیزیکی برای برقراری ارتباط بین VLANها نداریم. صرف داشتن یک سوئیچ Multilayer و برقرار بودن اتصالات Trunk بین سوئیچ‌ها، برای راه اندازی Inter-VLAN Routing کفایت می‌کند.

قبل از ایجاد SVI، باید VLAN متناظر آن در سوئیچ ایجاد شده باشد. در سوئیچ Multilayer به ازاء هر VLAN یک اینترفیس مجازی SVI ایجاد نموده و به عنوان Default Gateway کلاینت‌های آن VLAN پیکربندی می‌نماییم.

```
SwitchA#
SwitchA#configure terminal
SwitchA(config)#interface vlan 2
SwitchA(config-if)#ip address 192.168.200.1 255.255.255.128
SwitchA(config-if)#interface vlan 3
SwitchA(config-if)#ip address 192.168.200.129 255.255.255.128
SwitchA(config-if)#interface vlan 4
SwitchA(config-if)#ip address 192.168.201.1 255.255.255.128
SwitchA(config-if)#interface vlan 10
SwitchA(config-if)#ip address 192.168.201.129 255.255.255.128
SwitchA(config-if)#end
SwitchA#write
```

برای ایجاد SVI، باید توسط دستور interface، یک اینترفیس مجازی به ازاء هر VLAN موجود در VLAN Database ایجاد نماییم.

جهت مشخص نمودن مودم ADSL به عنوان Default Route سوئیچ Multilayer باید دستورات زیر را اعمال نماییم.

```
SwitchA#
SwitchA#configure terminal
SwitchA(config)#ip default-network 192.168.201.130
```

طریقه عملکرد:

عملکرد سوئیچ Multilayer مثل روتر سناریو قبلی است. تفاوت این دو سناریو در این است که subinterface های سناریو قبل بر روی یک اینترفیس فیزیکی ایجاد شده ولی در سوئیچ Multilayer برای ایجاد SVI نیازی به پورت فیزیکی نمی باشد.

سوئیچ Multilayer دارای دو قسمت مجزا برای انجام عملیات سوئیچینگ و مسیریابی می باشد. تشریح عملیات مسیریابی که در سناریوی قبل برای روتر تشریح داده شد در قسمت مسیریابی سوئیچ Multilayer نیز انجام می پذیرد.

در تصویر زیر اوج خلاقیت! بنده در نشان دادن قسمت سوئیچینگ و مسیریابی سوئیچ Multilayer و اتصال این دو قسمت توسط پورت های مجازی SVI را می توانید مشاهده فرمایید.

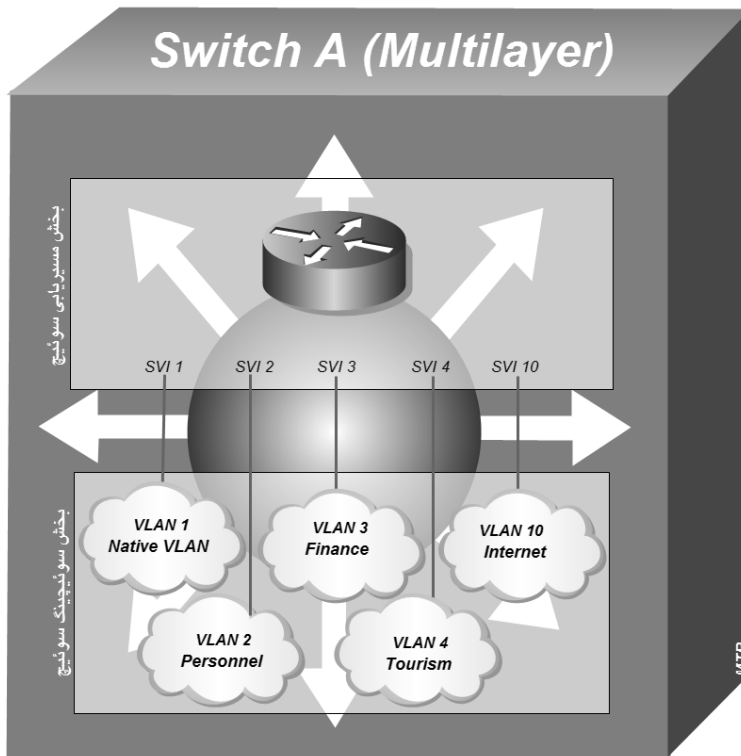

خروجی دستور show ip route سوئیچ Multilayer نیز شبیه به خروجی روتر در سناریو قبلی می باشد. فقط توجه داشته باشید هر VLAN باید حداقل یک پورت فعال داشته باشد تا در جدول مسیریابی مشخص گردد.

```
SwitchA#show ip route
...
192.168.200.0/25 is subnetted, 2 subnets
C 192.168.200.0 is directly connected, Vlan2
C 192.168.200.128 is directly connected, Vlan3
192.168.201.0/24 is variably subnetted, 3 subnets, 2 masks
C 192.168.201.0/25 is directly connected, Vlan4
C 192.168.201.128/25 is directly connected, Vlan10
S 192.168.201.0/24 [1/0] via 192.168.201.130
```

با توجه به توضیحات فوق حالا کلاینت‌های بخش‌های مختلف ضمن برقراری ارتباط با اینترنت، امکان برقراری ارتباط با کلاینت‌های دیگر بخشها را نیز دارند. اما اگر یادتان باشد مدیر محترم آژانس، برای قسمت مالی شبکه ای ایزوله از شما درخواست کرده بود!

برای حل مشکل فوق دو راه حل دارید. اولین راهکار اینست که با دستور shutdown اقدام به غیرفعال کردن اینترفیس مجازی (SVI) که به VLAN مالی اختصاص داده شده بود نمایید. در اینصورت اینترنت نیز برای این بخش در دسترس نخواهد بود.

دومین راهکار که بتوانید ضمن ایزوله کردن بخش مالی از دیگر بخشها، امکان دسترسی به اینترنت را برای این بخش فراهم نمایید، استفاده از Access List در سوئیچ Multilayer می‌باشد. مبحث Access List در بخش های آتی به طور مفصل تشریح خواهد شد.

مرجع دستور Command Reference

Adding a SVI Interface		
	Command	Purpose
Step 1	configure terminal	Enter global configuration mode
Step 2	interface vlan vlan-id	Enter interface configuration mode
Step 3	description string	(optional)Add a description for an interface.
Step 4	ip address ip-address mask Example: Router(config-if)# ip address 172.16.74.3 255.255.255.0	Sets IP address for a SVI.
Step 5	end	Return to privileged EXEC mode.
Step 6	show interfaces interface-id description	Verify your entry.

فصل پنجم

شبکه‌های گسترده؛ مسیریابی

✓ مبحث اول: مبانی مسیریابی

✓ مبحث دوم: پروتکل RIP

✓ مبحث سوم: پروتکل EIGRP

✓ مبحث چهارم: پروتکل OSPF

✓ مبحث پنجم: پروتکل BGP

مبحث اول ✓

مبانی مسیریابی

گسترش شبکه‌ها به ساختمان‌ها، شهرها و کشورهای دیگر، تقسیم شبکه یک سازمان به زیر شبکه‌های متعدد، ارتباط با شبکه جهانی اینترنت، ارتباط شبکه‌ای بین سازمان‌های مختلف و در یک کلام احتیاج کلاینت به دسترسی دنیای خارج از شبکه خود، نیاز به مسیریابی در شبکه را نمایان ساخته است.

وقتی شبکه‌های مختلف دارای Net Mask‌های متفاوت نیاز دسترسی به منابع یکدیگر را دارند، باید یک دستگاه با قابلیت مسیریابی در لایه سوم مدل OSI، مسیریابی بین شبکه‌ها را بر عهده گیرد. این مسیریابی در حالت کوچک و برای چند شبکه مشخص می‌تواند بصورت Static و در شبکه‌های گسترده‌تر بصورت Dynamic انجام پذیرد.

در ادامه این مبحث به معرفی پروتکل‌ها و اصطلاحات مورد نیاز در مسیریابی پرداخته و در مباحث آتی به معرفی جزئی‌تر پروتکل‌های مسیریابی مشهور خواهیم پرداخت.

تفاوت مفهوم Routed Protocol با Routing Protocol

قبل از هر کاری باید تفاوت بین دو مفهوم Routed Protocol و Routing Protocol را بخوبی درک نمایید. آشنایی با این دو مفهوم شما را در یادگیری مسیریابی کمک خواهد کرد.

منظور از Routed Protocol، پروتکل‌هایی هستند که دارای قابلیت مسیریابی می‌باشند. در این حالت قابلیت هدایت بسته اطلاعات به مقصد مورد نظر بین شبکه‌های مختلف میسر می‌باشد. از جمله Routed Protocol‌ها می‌توان به پروتکل‌های IPX، AppleTalk و مشهورتر از همه به پروتکل IP اشاره نمود.

اما منظور از Routing Protocol، پروتکل‌هایی هستند که قابلیت تبلیغ و یادگیری مسیر شبکه‌های قابل دسترس را بصورت پویا (Dynamic) دارند. در این حالت، پروتکل‌های مربوطه اقدام به انتقال اطلاعات مورد نیاز جهت شناسایی شبکه‌های قابل دسترس بین روترهای شبکه می‌نمایند. روترها از این اطلاعات جهت تکمیل جداول مسیریابی خود استفاده می‌کنند. از جمله پروتکل‌های مسیریابی می‌توان به RIP، EIGRP و OSPF اشاره نمود.

آدرس‌دهی Classful

همانطور که در فصل دوم گفته شد، پروتکل IP دارای ۵ کلاس آدرس‌دهی استاندارد می‌باشد. اصطلاح Classful زمانی استفاده می‌شود که از آدرس‌های IP در کلاس استاندارد استفاده می‌نماییم. در این حالت طبق جدول تقسیم‌بندی و با توجه به عدد اولین بایت آدرس، می‌توان Net Mask مورد استفاده را براحتی مشخص نمود. به دلیل امکان تشخیص کلاس آدرس‌های Classful بر اساس بایت اول آدرس، در این حالت الزام به ذکر Net Mask مربوطه به همراه آدرس IP نمی‌باشد.

کلاس	رنج اولین بایت مربوط به هر کلاس	تعداد بیت Network	تعداد بیت Host
A	1 to 126	8	24
B	128 to 191	16	16
C	192 to 223	24	8
D	224 to 239	Multicast	
E	240 to 254	Reserved	

پروتکل‌های مسیریابی که از آدرس‌دهی Classful استفاده می‌کنند، Subnet Mask مربوط به آدرس را در پیام خود قرار نداده و فرض را بر Mask‌های استاندارد می‌گذارند.

آدرس‌دهی Classless

در مواقعی که برای تغییر در تعداد زیر شبکه، اقدام به قرض دادن بیت‌های Host به بیت‌های Network می‌نماییم، ناگزیر از ایجاد تغییر در Net Mask آدرس مورد نظر خواهیم بود. به رنج آدرس‌های خارج از کلاس استاندارد، در اصطلاح Classless گفته می‌شود. برای مشخص کردن بیت‌های مربوط به Host و Network در آدرس‌های Classless، ذکر Subnet Mask به همراه آدرس IP الزامی است. پروتکل‌های مسیریابی که از آدرس‌دهی Classless پشتیبانی می‌کنند، Subnet Mask مربوط به آدرس‌ها را نیز در پیام‌های خود قرار می‌دهند.

روش CIDR

سازمان IETF با معرفی روش CIDR (Classless Inter-Domain Routing) جایگزینی مناسب برای آدرس‌دهی Classful جهت ایجاد امکان استفاده از رنج آدرس‌های خارج از کلاس استاندارد را در شبکه‌ها فراهم نموده است.

روش CIDR که در برخی از مستندات، Supernetting هم گفته می‌شود امکان خلاصه‌نویسی یا Summarization جداول مسیریابی را نیز فراهم نموده به صورتی که می‌تواند چندین آدرس شبکه را با یک آدرس با Mask بزرگ‌تر و حتی غیر استاندارد آدرس‌دهی نماید. استفاده از این روش باعث کاهش حجم جداول مسیریابی روترها می‌گردد.

همچنین CIDR باعث انعطاف پذیری در نحوه تخصیص آدرس به زیر شبکه‌ها نیز گردیده است. از طریق این روش می‌توان رنج آدرس یک شبکه بزرگ مثل کلاس B را به چند زیر شبکه با طول ثابت (مساوی) تقسیم نمود.

روش CIDR طی RFC 1820 توسط سازمان IETF بصورت استاندارد منتشر گردیده است.

ماسک زیر شبکه با طول متغیر (VLSM)

روش VLSM (Variable Length Subnet Mask)، جهت امکان تقسیم بندی یک Net Mask

به چندین زیر شبکه با طول متغیر ایجاد گردیده است.

برای استفاده کارآمدتر از آدرس‌های IP، ممکن است نیاز به تقسیم یک کلاس استاندارد به چند زیر شبکه با طول متغیر داشته باشیم. با این کار می‌توان به هر بخش تعداد آدرس مورد نیاز را تخصیص داده و از هدر رفتن آدرس‌های IP جلوگیری به عمل آورد.

به عنوان مثال، بصورت زیر می‌توان یک رنج آدرس کلاس C را به چهار زیر شبکه با Subnet

Mask متفاوت تقسیم نمود.

192.168.10.0 /24			
Subnet	IP Range	First/End IP Address	Net ID /Broadcast
1	192.168.10.0 /27	192.168.10.1 192.168.10.30	192.168.10.0 192.168.10.31
2	192.168.10.32 /27	192.168.10.33 192.168.10.62	192.168.10.32 192.168.10.63
3	192.168.10.64 /26	192.168.10.65 192.168.10.126	192.168.10.64 192.168.10.127
4	192.168.10.128 /25	192.168.10.129 192.168.10.254	192.168.10.128 192.168.10.255

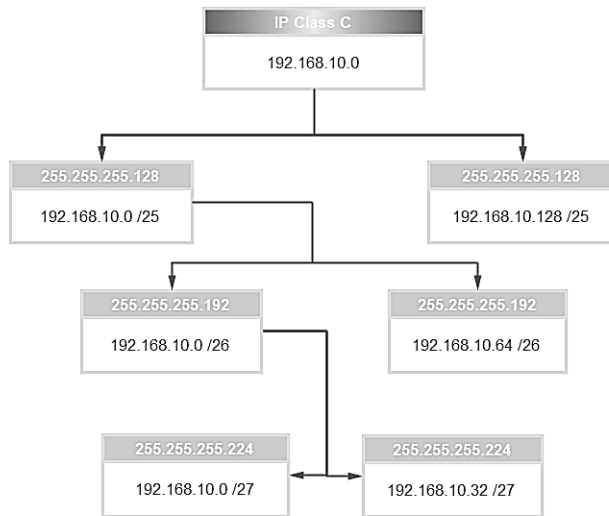

پروتکل‌های مسیریابی که امکان گنجاندن Subnet Mask را در پیام‌های خود دارند، می‌توانند از ویژگی VLSM استفاده نمایند..

سازمان IETF طی RFC 1878 جدول مربوط به VLSM را برای IPv4 منتشر نموده است.

ویژگی Subnet-Zero

اگر به یاد داشته باشید، قبلاً گفته بودیم به دلیل اینکه اولین آدرس جهت NET ID و آخرین آدرس جهت Broadcast مورد استفاده قرار نمی‌گیرد نمی‌توان از آنها جهت آدرس‌دهی استفاده نمود. این اتفاق زمانی که اقدام به Subnetting یک Net Mask می‌نماییم بصورت مشکل بروز کرده و امکان استفاده از اولین و آخرین رنج زیرشبکه ایجاد شده را نمی‌دهد.

مخصوصاً این ایراد زمانی تبدیل به یک فاجعه می‌شود که شما بخواهید یک رنج آدرس معتبر^۱ اینترنتی که بابت دریافت آن پول پرداخت کرده‌اید را Subnetting نمایید.

برای رفع مشکل فوق و جلوگیری از به هدر رفتن اولین و آخرین رنج آدرس پس از Subnetting، سیسکو اقدام به معرفی ویژگی IP Subnet-Zero نموده است.

برای استفاده از این ویژگی می‌توان از دستور ip subnet-zero در روترهای سیسکو استفاده نمود. لازم به ذکر است که این ویژگی در IOS های جدید سیسکو بصورت پیش فرض در حالت فعال قرار دارد.

¹ Valid

جدول مسیریابی

جدول مسیریابی یا Routing Table شامل مسیرهای دسترسی به شبکه‌های مختلف به همراه پارامترهای مورد استفاده جهت تشخیص بهترین مسیر می باشد. روترها با درج مسیرهای شناخته شده در جدول مسیریابی خود، از اطلاعات آن برای هدایت بسته‌های دیتا به مقاصد مورد نظر استفاده می‌کنند. فیلدهای زیر جزء اصلی جداول مسیریابی می باشند:

- **Network**
شامل آدرس شبکه مقصد می باشد.
- **Outgoing Interface**
منظور از Outgoing Interface، اینترفیس خروجی بسته‌ها برای رسیدن به مقصد مورد نظر می باشد. این اینترفیس رابط بین روتر و شبکه مقصد است.
- **Metric**
مشخص کننده اولویت مسیرهای به دست آمده می باشد. نحوه محاسبه این پارامتر در پروتکل‌های مسیریابی مختلف، بر اساس مؤلفه‌های متفاوتی انجام می‌پذیرد. در صورتیکه توسط یک پروتکل مسیریابی چند مسیر برای یک مقصد خاص وجود داشته باشد، اولویت انتخاب مسیر بر اساس Metric اختصاص داده شده به مسیرها انجام می‌پذیرد.
- **Next Hub**
مشخص کننده ایستگاه بعدی بسته دیتا برای رسیدن به مقصد مورد نظر می باشد. در بعضی روترها از Next Hub با نام دروازه یا Gateway نیز نام برده می‌شود.

انواع مسیریابی

روترها برای ارسال دیتا به مقصد مورد نظر از سه روش مسیریابی زیر استفاده می نمایند:

۱- اتصال مستقیم

به شبکه‌هایی که بطور مستقیم به اینترفیس‌های روتر متصل شده‌اند، اتصال مستقیم گفته می‌شود. در این حالت روتر شبکه‌های متصل به خود را با عنوان Direct Connected در جدول مسیریابی ذخیره می کند. اطلاعات مربوط به اتصالات مستقیم بدون دخالت مدیر شبکه در جدول مسیریابی درج گردیده و در صورت تغییر نیز بصورت اتوماتیک بروز رسانی می‌گردد.

۲- مسیریابی Static

در این حالت مدیر شبکه باید مسیر شبکه‌هایی که مستقیم به روتر متصل نبوده ولی می‌توان توسط روترهای دیگر به آنها دسترسی داشت را بصورت دستی تعریف نماید. حُسن این روش در استفاده کمتر از منابع شبکه (مثل CPU و پهنای باند) می‌باشد. ولی ایراد این روش در آن است که در صورت تغییرات در شبکه، شناسایی مسیرهای جدید به روتر باید بصورت دستی و توسط مدیر شبکه صورت گیرد. اطلاعات مربوط به Static Route در حافظه دائم روتر ذخیره شده و پس از راه اندازی مجدد از بین نمی‌رود. استفاده از روش Static برای شبکه‌های کوچک با تغییرات کم توصیه می‌گردد.

۳- مسیریابی Dynamic

در این روش وظیفه شناسایی شبکه‌های قابل دسترس بر عهده پروتکل‌های مسیریابی پویا می‌باشد. در این صورت هر تغییری در شبکه سریعاً توسط Routing Protocolها بروز رسانی می‌گردد. همچنین پروتکل‌های مسیریابی امکان Load Balancing را نیز بصورت پویا فراهم می‌آورند. ایراد این روش در آن است که به علت تولید و پخش پیام‌های مربوط به پروتکل‌های مسیریابی، از منابع شبکه (مثل CPU و Bandwidth) بیشتر استفاده می‌گردد. اطلاعات مربوط به مسیرهای بدست آمده توسط پروتکل‌های مسیریابی پویا در حافظه موقت روتر ذخیره شده و پس از راه اندازی مجدد از بین رفته و باید دوباره محاسبه گردند. استفاده از روش Dynamic در شبکه‌های بزرگ یا شبکه‌هایی که دارای تغییرات زیادی هستند، توصیه می‌شود.

انواع مسیر Static

در صورتیکه نخواهیم از پروتکل‌های مسیریابی پویا^۱ استفاده نماییم و یا اینکه نیاز باشد در کنار مسیرهای پویا مسیرهایی را هم بصورت دستی^۲ اضافه کنیم، می‌توانیم مسیرهای مورد نظر را از طریق روش‌های زیر در جدول مسیریابی درج نماییم.

^۱ Dynamic Routing Protocol

^۲ Manual

Static Route – ۱

برای درج دستی مسیرهای مورد نظر در داخل جدول مسیریابی، می‌توان از روش Static Route استفاده نمود. این مسیرها در حافظه دائم روتر ذخیره شده و پس از راه اندازی مجدد از بین نمی‌رود.

پارامتر Administrative Distance در مسیرهای Static بصورت پیش فرض برابر عدد 1 می‌باشد، ولی در هنگام نوشتن Static Route می‌توان جهت اعمال تغییر در اولویت بندی مسیرها، پارامتر فوق را تغییر داد.

Default Static Route – ۲

در صورت موجود بودن Default Route، اگر برای مقصد پیام رسیده هیچ متناظری در جدول مسیریابی یافت نشود، پیام مورد نظر از بین نرفته و به آدرس Default Route ارسال می‌گردد.

معمولا در صورت اتصال شبکه به اینترنت و یا اتصال یک شبکه کوچک به یک شبکه بزرگ از Default Route استفاده می‌گردد.

On Demand Routing (ODR) – ۳

در شبکه‌های Hub and Spoke نیازی به استفاده از پروتکل‌های مسیریابی Dynamic نبوده و همچنین استفاده از مسیرهای Static نیز باعث افزایش سربار مدیریتی می‌شود. با استفاده از روش ODR می‌توان با پیکربندی یکسان روترهای Spoke اقدام به مسیریابی در این نوع شبکه‌ها نمود.

برای راه اندازی ODR فقط نیاز است تا آنرا بر روی روتر Hub پیکربندی نمایید. مکانیسم ODR برای ارسال آدرس به روتر Spoke از پروتکل CDP¹ بهره می‌برد.

Floating Static Route – ۴

از این روش برای برقراری زندگی مسالمت آمیز بین مسیرهای Static و Dynamic استفاده می‌گردد. در صورتیکه بخواهیم برای مسیرهای Dynamic پشتیبان Static مشخص کنیم از مسیره‌ی Floating Static استفاده می‌نماییم.

در این حالت به دلیل اینکه می‌خواهیم در صورت در دسترس نبودن مسیرهای پویا، از مسیرهای Static استفاده شود و با توجه به اینکه مسیرهای Static دارای مقدار AD کمتری نسبت به تمام پروتکل‌های مسیریابی پویا می‌باشند، لذا باید با تغییر AD مسیر Static، مقدار آنرا بالاتر از AD پروتکل Dynamic مورد نظر قرار دهیم.

¹ Cisco Discovery Protocol

فرآیند انتخاب مسیر توسط روتر

در صورتیکه برای یک مقصد چند مسیر مختلف در جدول مسیریابی روتر موجود باشد، روترهای سیسکو برای انتخاب بهترین مسیر از سه مؤلفه زیر استفاده می‌نمایند.

۱- Administrative Distance

مؤلفه Administrative Distance که به اختصار AD گفته می‌شود، عددی است که بر اساس نوع پروتکل مسیریابی به مسیرهای بدست آمده تخصیص داده می‌شود. این مؤلفه زمانی کاربرد دارد که از چند پروتکل مسیریابی بصورت همزمان در روتر استفاده کرده باشیم. جدول زیر شامل مقادیر پیش فرض اختصاص داده شده به پروتکل‌های مسیریابی می‌باشد.

Default Administrative Distances	
Connected	0
Static	1
eBGP	20
EIGRP (internal)	90
IGRP	100
OSPF	110
IS-IS	115
RIP	120
EIGRP (external)	170
iBGP	200
EIGRP summary route	5

هرچه این عدد کوچکتر باشد، مسیر بدست آمده دارای اولویت بالاتری جهت انتخاب شدن می‌باشد. در صورتیکه بخواهید به یک پروتکل اولویت بالاتری اختصاص دهید، می‌توانید اقدام به تغییر مقادیر پیش فرض نمایید.

۲- Metric

در صورتیکه توسط یک پروتکل مسیریابی چند مسیر به یک مقصد خاص به دست آمده باشد، انتخاب بهترین مسیر بر اساس Metric انجام می‌پذیرد. Metric در پروتکل‌های مسیریابی مختلف بر اساس پارامترهای متفاوتی محاسبه می‌گردد. نحوه محاسبه این عدد در قسمت مربوط به هر پروتکل بصورت مشروح توضیح داده خواهد شد.

۳- Prefix length

منظور از طول پیشوند (Prefix Length)، تعداد بیت اختصاص داده شده به Network در Subnet Mask می‌باشد. به عنوان مثال در آدرس 192.168.10.0 /25 مقدار Prefix Length برابر عدد 25 می‌باشد.

روتر برای ارسال بسته‌ها به مقصد مورد نظر، مسیری را انتخاب می‌کند که Mask آن بیشترین طول پیشوند (Prefix Length) را نسبت به مسیره‌های مشابه داشته باشد.

الگوریتم‌های مسیریابی پویا

پروتکل‌های مسیریابی پویا بصورت خودکار اقدام به تکمیل جداول مسیریابی خود می‌نمایند. این پروتکل‌ها برای کامل کردن جداول مسیریابی خود از الگوریتم‌های متفاوتی استفاده می‌کنند. این الگوریتم‌ها در دو گروه کلی زیر تقسیم بندی می‌شوند.

۱- Distance Vector

الگوریتم Distance Vector که با نام الگوریتم Bellman-Ford نیز شناخته می‌شود، بر اساس تعداد گام (Hop Count) کار می‌کند. به دلیل محدودیت در Hop Count، الگوریتم Distance Vector می‌تواند در شبکه‌ای اجرا گردد که حداکثر دارای ۱۵ عدد روتر یا به عبارتی گام (Hop) باشد.

روتر با ارسال کامل جدول مسیریابی خود در قالب پیام‌های Broadcast به روترهای همسایه اقدام به کامل کردن اطلاعات آنها می‌نماید.

در الگوریتم Distance Vector روترها فقط دارای شبکه‌های قابل دسترس توسط روترهای همسایه خود بوده و اطلاع جامعی از وضعیت کلی شبکه ندارند.

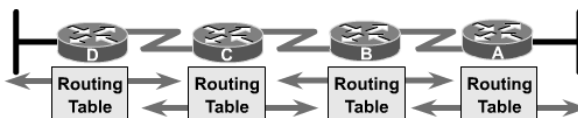
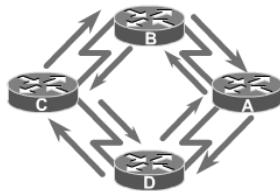

این الگوریتم برای جلوگیری از ایجاد چرخه لایه سوم در شبکه، از تکنیک‌های Count Triggered و Hold down timer، Poison reverse، Split horizon، to infinity و update استفاده می‌نماید.

۲- Link State

الگوریتم Link State که با نام الگوریتم Shortest Path First نیز شناخته می‌شود، برای جمع آوری اطلاعات مربوط به شبکه از الگوریتم Dijkstra استفاده می‌نماید. عملیات ارسال پیام در این الگوریتم بصورت مطمئن (Connection Oriented) و در قالب پیام‌های Multicast می‌باشد.

الگوریتم Link State برای شناسایی و بررسی در دسترس بودن روترهای شبکه، اقدام به ارسال متناوب پیام‌های Hello می‌نماید.

در این الگوریتم، روترها فقط یکبار اقدام به ارسال کامل جدول مسیریابی خود کرده و در نوبت‌های بعدی به ارسال پیام‌های بروز رسانی افزایشی^۱ بسنده می‌نمایند. در الگوریتم Link State روترهای شبکه دارای اطلاعات جامعی از وضعیت کلی شبکه می‌باشند.

هر چند این الگوریتم دارای خصوصیات بهتری نسبت به Distance Vector می‌باشد، اما برای انجام عملیات خود از منابع روتر و شبکه بیشتر استفاده می‌نماید.

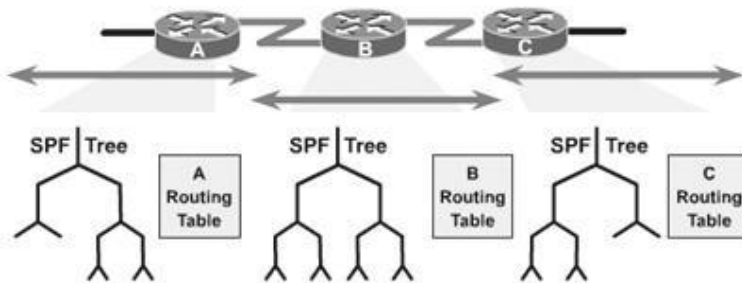

جدول مقایسه الگوریتم‌های مسیریابی

برای درک بهتر تفاوت الگوریتم‌های Link State و Distance Vector، ویژگی‌های آنها در جدول زیر با یکدیگر مقایسه گردیده است.

¹ Incremental

Link State	Distance Vector
ارسال پیام بصورت Multicast	ارسال پیام بصورت Broadcast
دید روتر به توپولوژی شبکه از منظر خود و بصورت مستقل می‌باشد.	دید روتر به توپولوژی شبکه از منظر روترهای همسایه می‌باشد.
پیام‌های بروز رسانی در صورت ایجاد تغییر در شبکه و بصورت پیام‌های افزایشی ارسال می‌گردد.	برای بروز رسانی اقدام به ارسال متناوب جدول مسیریابی خود بطور کامل می‌نماید.
همگرایی (Convergence) سریع	همگرایی (Convergence) کند
استفاده زیاد از منابع روتر (CPU, RAM) و شبکه بدون محدودیت در تعداد روتر	استفاده کم از منابع روتر (CPU, RAM) و شبکه محدودیت در تعداد روتر
بدون ایجاد چرخه لایه سوم	امکان ایجاد چرخه لایه سوم
ارسال پیام بصورت مطمئن (Connection Oriented)	ارسال پیام بصورت نامطمئن (Connection Less)
محاسبه بهترین مسیر بر اساس پارامترهایی از جمله Reliability و Bandwidth انجام می‌پذیرد.	محاسبه بهترین مسیر بر اساس کمترین تعداد Hop بین مبدا و مقصد انجام می‌پذیرد.

همگرایی (Convergence)

همگرایی تعریف یک روند کلی است که توسط آن روترهای موجود در شبکه باید سه مرحله زیر را طی نمایند:

- ۱- متوجه تغییرات بوجود آمده در توپولوژی گردند.
- ۲- ارتباطات جدید وابسته به این تغییرات را مشخص نمایند.
- ۳- در نهایت جدول مسیریابی را تغییر داده و اقدام به ثبت بهترین مسیرها در جدول مسیریابی نمایند.

مدت زمان مورد نیاز برای بوجود آمدن همگرایی در شبکه، یکی از مهمترین مؤلفه‌ها جهت مقایسه پروتکل‌های مسیریابی پویا می‌باشد.

سیستم خود مختار (AS)

سیستم خود مختار (Autonomous System)، به گروهی از روترها گفته می‌شود که تحت یک حوزه مدیریتی و در حال اجرای یک پروتکل مسیریابی مشترک می‌باشند. از منظر AS پروتکل‌های مسیریابی به دو گروه تقسیم می‌شوند.

۱- Interior Gateway Protocol

پروتکل‌های مسیریابی که در داخل یک AS یا حوزه مسیریابی اجرا می‌شوند را پروتکل‌های دروازه داخلی (Interior Gateway Protocol) IGP می‌گویند. از جمله این پروتکل‌ها می‌توان به RIP و EIGRP اشاره نمود.

۲- Exterior Gateway Protocol

پروتکل‌های مسیریابی که بین ASهای مختلف مورد استفاده قرار می‌گیرند را پروتکل دروازه خارجی یا EGP (Exterior Gateway Protocol) می‌گویند. پروتکل‌های EGP وظیفه کشف مسیر بین حوزه‌های مسیریابی مختلف را بر عهده دارند. تنها نمونه EGP، پروتکل BGP می‌باشد.

Load Balancing

در صورت وجود چند مسیر به یک مقصد مشخص که توسط یک پروتکل مسیریابی به دست آمده باشد، روتر می‌تواند ضمن استفاده همزمان از مسیرها اقدام به توازن بار بر روی آنها نیز نماید. همچنین این امکان وجود دارد که در صورت از دسترس خارج شدن یک مسیر، اطلاعات توسط مسیرهای جایگزین تبادل گردد.

ویژگی Load Balancing نسبت به پروتکل مسیریابی مورد استفاده، در یک یا هر دو حالت زیر ممکن است در دسترس باشد.

۱- مسیرهای با Metric برابر

تقریباً تمام پروتکل‌های مسیریابی امکان استفاده از Load Balancing در صورت وجود چند مسیر با Metric برابر به یک مقصد مشخص را دارند. در مستندات فنی به این حالت Equal Cost Path نیز گفته می‌شود.

۲- مسیرهای با Metric نا برابر

این حالت که با نام Unequal Cost Path نیز خوانده می‌شود در بعضی از پروتکل‌های مسیریابی پویا در دسترس می‌باشد. در این حالت امکان Load Balancing بر روی مسیرهای با Metricهای نابرابر نیز وجود دارد.

یک بار دیگر این نکته مهم را متذکر می‌شوم که در هر دو حالت فوق باید مقدار AD مسیرهای به دست آمده برابر باشند.

ویژگی Passive Interface

اینترفیس غیرفعال (Passive Interface)، به اینترفیسی اطلاق می‌گردد که از ارسال و دریافت پیام‌های مربوط به پروتکل‌های مسیریابی خودداری می‌نماید.

در صورتیکه اینترفیس روتر به شبکه داخلی و یا به هر تجهیزات دیگری غیر از روتر متصل باشد، نیازی به ارسال و دریافت پیام‌های مربوط به پروتکل‌های مسیریابی نداشته و می‌توان آنرا از پروسه پروتکل مسیریابی حذف نمود. این کار باعث جلوگیری از اتلاف منابع می‌گردد.

همچنین ویژگی Passive Interface در امنیت شبکه نیز کاربرد دارد. با فعال کردن این ویژگی بر روی اینترفیس متصل به شبکه خارجی مستقل از مدیریت ما (مثل اینترنت)، می‌توان از ارسال پیام‌های Update به آن شبکه‌ها که باعث افشای اطلاعات مسیره‌های داخل شبکه می‌گردد، جلوگیری به عمل آورد.

البته لازم به ذکر است که پیکربندی یک اینترفیس به عنوان Passive Interface خلی در تبلیغ شبکه‌های متصل به آن ایجاد نمی‌نماید.

در صورتیکه اینترفیسی را به عنوان Passive Interface پیکربندی نماییم، آن اینترفیس از ایجاد، ارسال و دریافت پیام‌های مربوط به پروتکل‌های مسیریابی پویا خودداری نموده و این عمل باعث مصرف بهینه منابع روتر و شبکه می‌گردد.

اینترفیس Loopback

اینترفیس Loopback یک اینترفیس مجازی می‌باشد که همانند اینترفیس‌های فیزیکی روتر پیکربندی می‌شود. این اینترفیس که پس از ایجاد، همواره Up می‌باشد می‌تواند در زمان اشکال‌یابی، کمک قابل توجهی به مدیر شبکه نماید.

استفاده از اینترفیس Loopback در بعضی پروتکل‌های مسیریابی پویا تضمین کننده انجام صحیح پروسه مسیریابی می‌باشد.

اینترفیس Null

اینترفیس Null یک اینترفیس مجازی می‌باشد که می‌تواند جایگزین مناسبی جهت فیلترینگ ترافیک باشد. هر چند که این اینترفیس همواره Up می‌باشد، ولی نمی‌تواند هیچگونه ترافیکی را ارسال و دریافت نماید.

اینترفیس Null به عبارت خودمانی همان "دیوار" است. همانطور که در مواقع خاص دوستان خود را به سمت دیوار Route می‌کنید، وقتی می‌خواهید یک ترافیک خاصی را از بین ببرید بدون آنکه باعث ایجاد سربار برای منابع روتر گردد، می‌توانید از اینترفیس Null استفاده نمایید.

اینترفیس Null بصورت پیش فرض بر روی روتر وجود داشته و امکان حذف آن نیز نمی‌باشد. این اینترفیس قابل پیکربندی بوده و به عنوان مثال شما می‌توانید بر روی آن، پیام‌های Unreachable را برای ICMP پیکربندی نمایید. ولی به دلیل اینکه اینترفیس Null برای از بین بردن بسته‌هایی که به آن ارسال شده، ایجاد گردیده است، لذا نیازی به اعمال پیکربندی خاصی بر روی این اینترفیس نمی‌باشد.

ویژگی Auto-summary

ویژگی خلاصه سازی خودکار (Auto-summary)، جهت خلاصه کردن جداول مسیریابی در بعضی از پروتکل‌های مسیریابی پویا مورد استفاده قرار می‌گیرد.

ویژگی Auto-summary خلاصه نمودن جداول مسیریابی را بر اساس کلاس‌های استاندارد A، B و C انجام داده و به جای تبلیغ تمام زیر شبکه‌ها، فقط آدرس خلاصه شده را تبلیغ می‌نماید. به دلیل عملکرد این ویژگی در حالت Classful، در صورتیکه برای برخی از مقصدهای خلاصه شده در کلاس استاندارد، مسیر متناظری موجود نباشد، روتر بسته‌های ارسال شده به آن شبکه را به Null یا همان دیوار خودمان! تحویل می‌دهد. به همین دلیل استفاده از Auto-summary در همه شرایط نتیجه مطلوبی به همراه نخواهد داشت.

یکی دیگر از ایرادهای این ویژگی زمانی مشخص می‌شود که یک کلاس استاندارد که به زیر شبکه‌های متعدد تقسیم شده، توسط روترهای مختلفی قابل دسترس باشد. به عنوان مثال اگر در شبکه زیر ویژگی Auto-summary در حالت فعال قرار داشته باشد و روتر خلاصه سازی را بر اساس کلاس استاندارد A انجام دهد، در اینصورت به نظر شما روتر مسیر 10.0.0.0 را به کدامیک از روترها باید مسیردهی نماید تا امکان دسترسی به همه شبکه‌ها فراهم باشد؟



ترجمه آدرس شبکه (NAT)

ترجمه آدرس شبکه (Network Address Translation) طی RFC 1631، جهت اتصال شبکه‌های دارای آدرس Private با شبکه‌های Public مثل اینترنت، منتشر گردیده است. عملکرد مکانیسم NAT مثل عملکرد منشی شرکت می‌باشد. منشی ضمن در اختیار داشتن خطوط مخابراتی شرکت، لیست کاملی از شماره‌های داخلی کارمندان را نیز دارد. کارمندان برای برقراری تماس با یکدیگر بدون نیاز به منشی و خطوط مخابرات، توسط شماره‌های داخلی با یکدیگر تماس برقرار می‌نمایند. ولی وقتی یکی از کارمندان می‌خواهد با شخصی بیرون از شرکت تماس بگیرد از منشی درخواست می‌کند شماره موردنظر را توسط خطوط مخابراتی که در اختیار دارد گرفته و به داخلی ایشان متصل نماید. همچنین وقتی شخصی از بیرون شرکت می‌خواهد با یکی از کارمندان تماس تلفنی داشته باشد، اقدام به برقراری تماس با شماره‌های مخابراتی شرکت نموده و از منشی شرکت می‌خواهد تا ارتباط تلفنی ایشان را با فرد مورد نظر در داخل شرکت برقرار نماید.

مکانیسم NAT نیز وظیفه برقراری ارتباط کلاینت‌های شبکه که از داشتن آدرس Public محروم هستند را با دنیای خارج بر عهده دارد. برای انجام عملیات فوق، روتر دارای جدولی به نام NAT Table می‌باشد که حاوی آدرس‌های Private متناظر با آدرس‌های Public اختصاص داده شده، می‌باشد.

نکته: امکان استفاده از مکانیسم NAT ممدود به برقراری ارتباط بین شبکه‌های Public و Private نمی‌باشد. در برخی موارد ممکن است از NAT برای برقراری ارتباط بین دو شبکه Public و یا دو شبکه Private نیز بهره برداری گردد.

انواع NAT

عملیات NAT با توجه به تعداد آدرس‌های Public ای که در اختیار دارد می‌تواند در شکل‌های مختلفی انجام پذیرد که در ادامه به بررسی آنها می‌پردازیم.

۱- Static NAT

اختصاص^۱ یک‌به‌یک آدرس‌های Private به آدرس‌های Public را Static NAT می‌گویند. در این حالت نسبت آدرس‌های Public به Private بصورت ثابت باقی می‌ماند.

¹ Mapping

این روش مخصوصاً زمانی مورد استفاده قرار می‌گیرد که بخواهیم یک دستگاه داخل شبکه بطور مستقیم از بیرون شبکه قابل دسترس باشد.

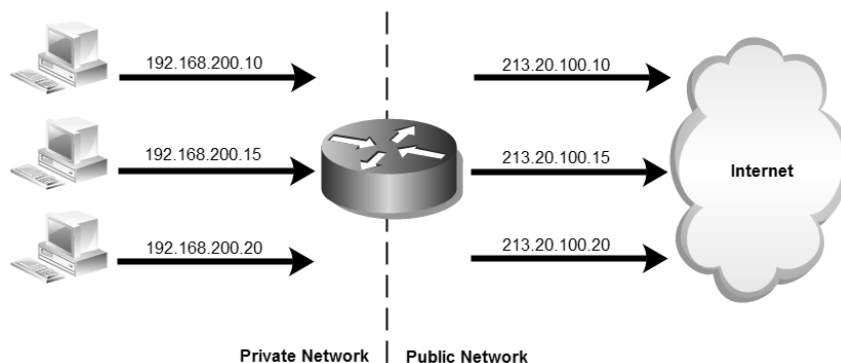

۲- Dynamic NAT

اختصاص پویای یک آدرس Public موجود در NAT Pool، به یک آدرس Private را Dynamic NAT گویند. هر چند که در این حالت همچنان تخصیص آدرسها بصورت یک به یک است ولی این اختصاص پویا بوده و ممکن است در درخواستهای بعدی کلاینت برای برقراری ارتباط با بیرون شبکه، آدرس Public متفاوتی به آن اختصاص داده شود.

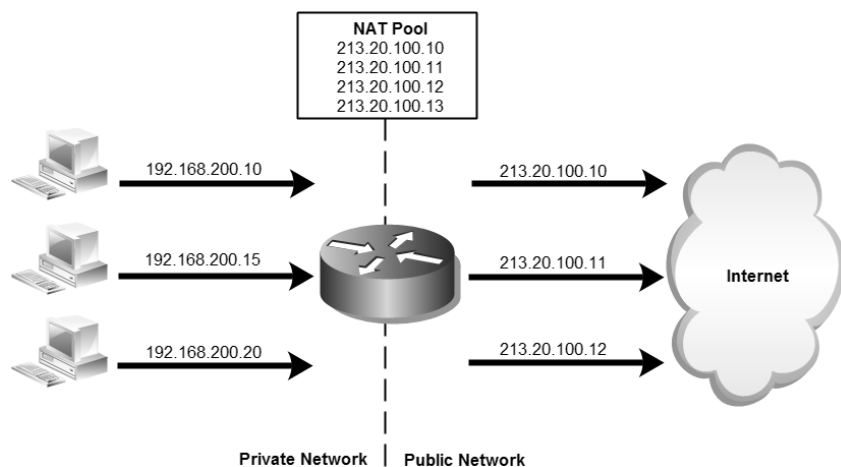

در این حالت آدرسهای Public قابل استفاده در NAT Pool به ترتیب در اختیار درخواست کنندگان قرار می‌گیرد.

Overloading -۳

حالتی از Dynamic NAT می‌باشد که وظیفه ترجمه چند آدرس Private به یک آدرس Public را بر عهده دارد. در این صورت به دلیل داشتن فقط یک آدرس Public، تخصیص آدرس به همراه پورت‌های متفاوت به آدرس‌های Private صورت می‌پذیرد. به دلیل استفاده از پورت‌ها در ترجمه آدرس شبکه، به این روش (Port Address Translation) PAT، نیز گفته می‌شود.

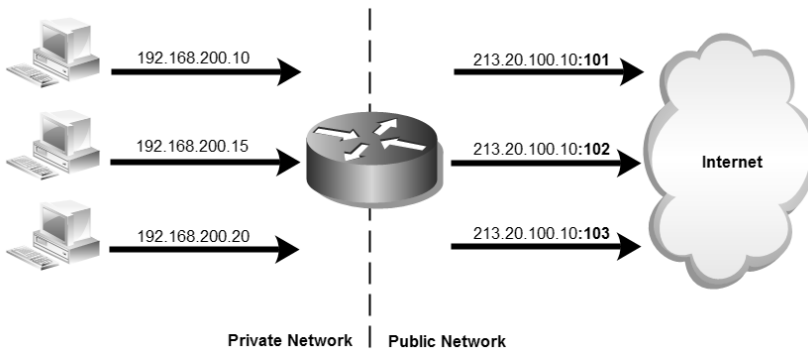

از این مکانیسم ممکن است در صورت وجود NAT Pool نیز استفاده شود. زمانی که تعداد کلاینت‌های درخواست‌کننده بیشتر از تعداد آدرس‌های موجود در NAT Pool باشد، می‌توان دو روش Dynamic و PAT را با یکدیگر تلفیق نمود.

Overlapping -۴

ممکن است شبکه‌ای از آدرس‌هایی استفاده کند که در شبکه دیگر مورد استفاده قرار گرفته باشد. مثلاً از آدرس‌های Public بدون دریافت مجوز استفاده کرده و یا اینکه دو شبکه‌ای که می‌خواهند با یکدیگر ارتباط برقرار کنند، شبیه یکدیگر از آدرس‌های Private استفاده کرده باشند؛ در این صورت برای رفع مشکل در برقراری ارتباط از روش Overlapping استفاده می‌گردد.

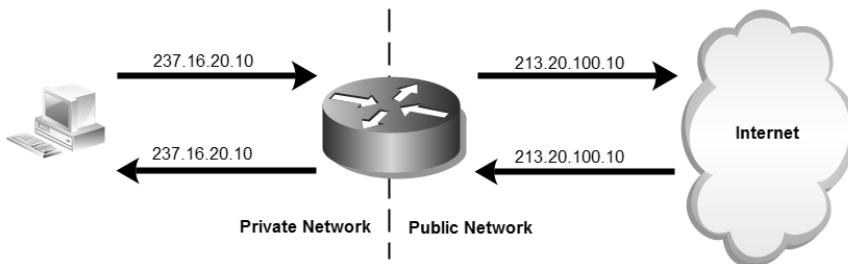

سناریو شماره (۹): Static Route

طرح مسئله:

کمپانی MTR Electronics یک شرکت بزرگ است که ساختمان مرکزی آن در تهران بوده و دارای ۲ ساختمان دیگر در شهری و مشهد مقدس می‌باشد. این شرکت برای برقراری ارتباط بین ساختمان‌های مختلف، از شما کمک خواسته است. ساختمان تهران دارای ۴ زیر شبکه و ساختمان‌های ری و مشهد هر کدام دارای یک شبکه می‌باشند. لینک‌های مخابراتی بین تهران با شهری و مشهد دارای 2Mb پهنای باند می‌باشند. همچنین یک لینک مخابراتی پشتیبان نیز بین شهری و مشهد برقرار می‌باشد که دارای 128Kb پهنای باند می‌باشد.

نیاز سنجی:

برای برقراری ارتباط بین ساختمان در شهرهای مختلف، شرکت نیاز به اجاره خطوط مخابراتی و خرید ۳ روتر با کارت‌های مربوطه دارد.

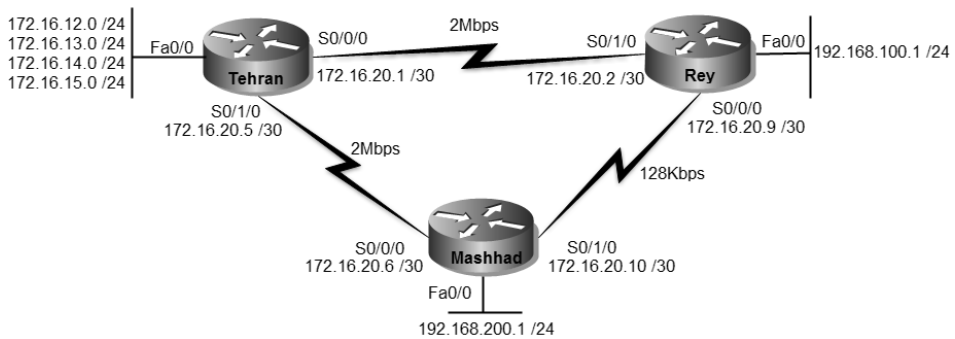

راه حل:

پس از پیکربندی اولیه روترها، اقدام به پیکربندی روتر تهران می‌نماییم. به دلیل اینکه از یک اینترفیس روتر برای Inter-VLAN Routing استفاده می‌کنیم، باید اینترفیس روتر را به عنوان Subinterface پیکربندی نماییم.

```
Tehran>enable
Tehran#configure terminal
Tehran(config)#interface fastEthernet 0/0
Tehran(config-if)#no shutdown
```

```
Tehran(config-if)#interface f0/0.2
Tehran(config-subif)#encapsulation dot1Q 2
Tehran(config-subif)#ip address 172.16.12.1 255.255.255.0
Tehran(config-subif)#inter f0/0.3
Tehran(config-subif)#encapsulation dot1Q 3
Tehran(config-subif)# ip address 172.16.13.1 255.255.255.0
Tehran(config-subif)#inter f0/0.4
Tehran(config-subif)#encapsulation dot1Q 4
Tehran(config-subif)# ip address 172.16.14.1 255.255.255.0
Tehran(config-subif)#inter f0/0.5
Tehran(config-subif)#encapsulation dot1Q 5
Tehran(config-subif)# ip address 172.16.15.1 255.255.255.0
Tehran(config-subif)#end
Tehran#write
```

پس از پیکربندی Subinterface ، خروجی دستور `show ip address` بصورت زیر خواهد

بود:

```
Tehran#show ip route
<... Output Omitted...>

172.16.0.0/24 is subnetted, 4 subnets
C 172.16.12.0 is directly connected, FastEthernet0/0.2
C 172.16.13.0 is directly connected, FastEthernet0/0.3
C 172.16.14.0 is directly connected, FastEthernet0/0.4
C 172.16.15.0 is directly connected, FastEthernet0/0.5
Tehran#
```

پس از اینترفیس ایترنت، اقدام به پیکربندی پورت سریال روتر که به شهرری و مشهد متصل است می‌نماییم. توجه داشته باشید به دلیل اینکه ما در سناریو اقدام به اتصال مستقیم دو پورت سریال به یکدیگر نموده‌ایم، برای مشخص کردن Clock Rate باید یکی از روترها را باید به عنوان DCE^۱ تنظیم نماییم.

البته مشخص کردن Clock Rate در زمان استفاده از برنامه‌های شبیه ساز^۲ و یا در لابراتوارها که فاقد مودم هستیم، انجام می‌پذیرد. در غیر اینصورت و در دنیای واقعی، معمولاً این مودم‌ها هستند که وظیفه DCE/DTE^۳ اتصالات را برعهده می‌گیرند.

برای تخصیص آدرس به لینک‌های WAN، جهت جلوگیری از به هدر رفتن آدرس‌های IP از Subnet Mask بصورت 255.255.255.252 استفاده می‌کنیم. با این Subnet Mask هر زیر

¹ Data Circuit-terminating Equipment

² Simulator

³ Data-Terminal Equipment

شبکه دارای ۴ عدد آدرس IP خواهد بود، که اولین و آخرین آدرس برای NET ID و Broadcast اختصاص داده شده و ۲ آدرس باقیمانده نیز برای آدرس‌دهی به دو طرف لینک استفاده می‌شود.

```
Tehran>enable
Tehran#configure terminal
Tehran(config)#interface serial 0/0/0
Tehran(config-if)#no shutdown
Tehran(config-if)#clock rate 2000000
Tehran(config-if)#ip address 172.16.20.1 255.255.255.252
Tehran(config-if)#interface serial 0/1/0
Tehran(config-if)#no shutdown
Tehran(config-if)#clock rate 2000000
Tehran(config-if)#ip address 172.16.20.5 255.255.255.252
Tehran(config-if)#end
Tehran#write
```

حالا می‌رویم سراغ پیکربندی روتر شهرری و مشهد:

```
Rey>enable
Rey#configure terminal
Rey(config)#interface fastEthernet 0/0
Rey(config-if)#no shutdown
Rey(config-if)#ip address 192.168.100.1 255.255.255.0
Rey(config-if)#interface serial 0/0/0
Rey(config-if)#no shutdown
Rey(config-if)#clock rate 128000
Rey(config-if)#ip address 172.16.20.9 255.255.255.252
Rey(config-if)#interface serial 0/1/0
Rey(config-if)#no shutdown
Rey(config-if)#ip address 172.16.20.2 255.255.255.252
Rey(config-if)#end
Rey#write
```

```
Mashhad>enable
Mashhad#configure terminal
Mashhad(config)#interface fastEthernet 0/0
Mashhad(config-if)#no shutdown
Mashhad(config-if)#ip address 192.168.200.1 255.255.255.0
Mashhad(config-if)#interface serial 0/0/0
Mashhad(config-if)#no shutdown
Mashhad(config-if)#ip address 172.16.20.6 255.255.255.252
Mashhad(config-if)#interface serial 0/1/0
Mashhad(config-if)#no shutdown
Mashhad(config-if)#ip address 172.16.20.10 255.255.255.252
Mashhad(config-if)#end
```

اگر از روتر تهران هریک از شبکه‌های مشهد یا شهرری را ping کنیم، خروجی بصورت زیر خواهد بود، که به معنی عدم دسترسی به شبکه‌های فوق می‌باشد.

البته این خروجی در زمان ping شبکه های تهران و مشهد توسط روتر شهرری نیز روی خواهد داد. همچنین اگر شبکه های شهرری و تهران را از روتر مشهد ping کنیم، همین جواب را مشاهده خواهیم نمود.

```
Tehran#ping 192.168.100.1

Type escape sequence to abort.
Sending 5, 100-byte ICMP Echos to 192.168.100.1, timeout is 2 seconds:
.....
Success rate is 0 percent (0/5)

Tehran#ping 192.168.200.1

Type escape sequence to abort.
Sending 5, 100-byte ICMP Echos to 192.168.200.1, timeout is 2 seconds:
.....
Success rate is 0 percent (0/5)

Tehran#
```

همانطور که ملاحظه می کنید، علیرغم اینکه اتصالات برقرار است ولی امکان دسترسی به شبکه ها میسر نمی‌باشد. عدم دسترسی به دلیل این است که هر کدام از روترها از شبکه‌های متصل به روترهای همسایه خود بی اطلاع هستند. لذا برای دسترسی به شبکه‌های دیگر باید اقدام به شناسایی مسیرهای قابل دسترسی از طریق روترهای همسایه به هر یک از روترها نماییم.

```
Tehran#configure terminal
Tehran(config)#ip route 192.168.100.0 255.255.255.0 172.16.20.2
Tehran(config)#ip route 192.168.200.0 255.255.255.0 172.16.20.6
Tehran(config)#ip route 192.168.200.0 255.255.255.0 172.16.20.2 5
Tehran(config)#ip route 192.168.100.0 255.255.255.0 172.16.20.6 5
Tehran(config)#
```

در دو خط اول اقدام به معرفی شبکه هایی که با لینک 2Mbps و بطور مستقیم به روتر تهران متصل هستند، کردیم.

اما به نظر شما اگر یکی از لینک‌های مستقیم تهران با شعب قطع شود، چه اتفاقی می‌افتد؟ جواب ساده است! ارتباط تهران با آن شهر نیز قطع خواهد شد. ولی آیا با وجود لینک بین شهرری و مشهد ما نمی توانیم یک مسیر جایگزین ایجاد کنیم؟ بله ما می‌توانیم با توجه به لینک بین شهرری و مشهد، مسیر جایگزینی برای تهران فراهم آوریم. به همین دلیل مسیر دوم هر

شبکه را از شبکه دیگر ولی با Administrative Distance متفاوت برای روتر تهران مشخص می‌نماییم. با توجه به اینکه بصورت پیش فرض AD مسیرهای Static برابر 1 می‌باشد، با دادن عدد 5 به AD مسیرهای جایگزین، روتر زمانی از آنها استفاده خواهد کرد که لینک اصلی در دسترس نباشد.

عمل شناسایی شبکه‌ها را برای روترهای شهری و مشهد نیز تکرار خواهیم کرد.

```
Rey>enable
Rey#configure terminal
Rey(config)#ip route 172.16.12.0 255.255.252.0 172.16.20.1
Rey(config)#ip route 192.168.200.0 255.255.255.0 172.16.20.1 5
Rey(config)#ip route 172.16.12.0 255.255.252.0 172.16.20.10 5
Rey(config)#ip route 192.168.200.0 255.255.255.0 172.16.20.10
Rey(config)#end
Rey#write
```

با نوشتن آدرس شبکه تهران بصورت 172.16.12.0 255.255.252.0، به جای نوشتن آدرس 4 شبکه موجود در ساختمان تهران، با تغییر Subnet Mask اقدام به Summarization جدول مسیریابی کرده و فقط با یک خط Route، هر 4 شبکه را مسیر دهی می‌نماییم.

به دلیل اینکه لینک ارتباط هر شعبه با تهران دارای پهنای باند 2Mbps می‌باشد، مسیر اصلی را از طریق همان لینک انتخاب نموده و با تغییر AD، از آن به عنوان لینک پشتیبان شهری و مشهد نیز استفاده می‌نماییم. اما برای ارتباط مستقیم بین شهری و مشهد، با توجه به حجم کم ترافیک از همان لینک مستقیم 128Kb استفاده می‌کنیم.

اعمال فوق را در روتر مشهد نیز تکرار می‌نماییم:

```
Mashhad>enable
Mashhad#configure terminal
Mashhad(config)#ip route 172.16.12.0 255.255.252.0 172.16.20.5
Mashhad(config)#ip route 192.168.100.0 255.255.255.0 172.16.20.9
Mashhad(config)#ip route 172.16.12.0 255.255.252.0 172.16.20.9 5
Mashhad(config)# ip route 192.168.100.0 255.255.255.0 172.16.20.5 5 Mashhad(config)#end
Mashhad#write
```

حالا در صورت ping هر یک از شبکه‌ها توسط هر کدام از روترها، جواب خوشحال کننده زیر را دریافت خواهیم نمود!

```
Tehran#ping 192.168.100.1

Type escape sequence to abort.
Sending 5, 100-byte ICMP Echos to 192.168.100.1, timeout is 2 seconds:
!!!!
Success rate is 100 percent (5/5), round-trip min/avg/max = 1/8/22 ms

Tehran#ping 192.168.200.1

Type escape sequence to abort.
Sending 5, 100-byte ICMP Echos to 192.168.200.1, timeout is 2 seconds:
!!!!
Success rate is 100 percent (5/5), round-trip min/avg/max = 1/6/16 ms

Tehran#
```

علامت ! به معنی در دسترس بودن شبکه، علامت . به معنی انقضای زمان^۱ و علامت U به معنی عدم دسترسی^۲ می باشد.

طریقه عملکرد:

ابتدا به بررسی جداول مسیریابی روترها می پردازیم. لطفاً به دقت به خروجی دستور `show ip route` توجه نمایید!

```
Tehran#show ip route
<... Output Omitted...>
Gateway of last resort is not set

 172.16.0.0/16 is variably subnetted, 6 subnets, 2 masks
C   172.16.12.0/24 is directly connected, FastEthernet0/0.2
C   172.16.13.0/24 is directly connected, FastEthernet0/0.3
C   172.16.14.0/24 is directly connected, FastEthernet0/0.4
C   172.16.15.0/24 is directly connected, FastEthernet0/0.5
C   172.16.20.0/30 is directly connected, Serial0/0/0
C   172.16.20.4/30 is directly connected, Serial0/1/0
S   192.168.100.0/24 [1/0] via 172.16.20.2
S   192.168.200.0/24 [1/0] via 172.16.20.6
Tehran#
```

```
Rey#show ip route
...
Gateway of last resort is not set

 172.16.0.0/16 is variably subnetted, 3 subnets, 2 masks
S   172.16.12.0/22 [1/0] via 172.16.20.1
C   172.16.20.0/30 is directly connected, Serial0/1/0
```

¹ Timed out

² Unreachable

```
C 172.16.20.8/30 is directly connected, Serial0/0/0
C 192.168.100.0/24 is directly connected, FastEthernet0/0
S 192.168.200.0/24 [1/0] via 172.16.20.10
```

```
Mashhad#show ip route
...
Gateway of last resort is not set

172.16.0.0/16 is variably subnetted, 3 subnets, 2 masks
S 172.16.12.0/22 [1/0] via 172.16.20.5
C 172.16.20.4/30 is directly connected, Serial0/0/0
C 172.16.20.8/30 is directly connected, Serial0/1/0
S 192.168.100.0/24 [1/0] via 172.16.20.9
C 192.168.200.0/24 is directly connected, FastEthernet0/0
Mashhad#
```

خوب توجه کردید؟ چه چیزی نظر شما را جلب کرد؟ اگر فرد باهوشی باشید که حتما هستید! متوجه شدید که تعداد مسیرهایی که در جدول مسیریابی نمایش داده می‌شوند از تعداد مسیرهایی که ما به روترها معرفی کردیم کمتر است. به عبارت دیگر در خروجی دستور `show ip route` از مسیرهایی که AD آنها برابر ۵ است، خبری نیست.

خوب، قبل از اینکه اعصاب مبارکتان را بهم بریزید به خروجی دستور `show running` روترها توجه بفرمایید:

```
Tehran#show running-config
<...Output Omitted...>
!
ip classless
ip route 192.168.100.0 255.255.255.0 172.16.20.6 5
ip route 192.168.200.0 255.255.255.0 172.16.20.2 5
ip route 192.168.100.0 255.255.255.0 172.16.20.2
ip route 192.168.200.0 255.255.255.0 172.16.20.6
!
<...Output Omitted...>
```

```
Rey#show running-config
<...Output Omitted...>
!
ip classless
ip route 172.16.12.0 255.255.252.0 172.16.20.1
ip route 172.16.12.0 255.255.252.0 172.16.20.10 5
ip route 192.168.200.0 255.255.255.0 172.16.20.10
ip route 192.168.200.0 255.255.255.0 172.16.20.1 5
<...Output Omitted...>
```

```
Mashhad#show running-config
<...Output Omitted...>
```

```
!
```



```

ip classless
ip route 172.16.12.0 255.255.252.0 172.16.20.5
ip route 172.16.12.0 255.255.252.0 172.16.20.9 5
ip route 192.168.100.0 255.255.255.0 172.16.20.9
ip route 192.168.100.0 255.255.255.0 172.16.20.5 5
!
<...Output Omitted...>

```

همانطور که مشاهده فرمودید، پیکربندی روترها توسط ما درست انجام شده و مسیریها نیز در فایل پیکربندی روتر موجود می‌باشند. اما دلیل درج نشدن مسیریهای جایگزین در جدول مسیریابی چیست؟ همانطور که قبلا هم گفتیم جدول مسیریابی حاوی بهترین مسیریهای موجود برای دسترسی به شبکه‌های مختلف می‌باشد. چون مسیریهای با اولویت بالاتر در دسترس هستند، روتر اقدام به درج آنها در جدول مسیریابی نموده و در صورت از کار افتادن مسیریهای اصلی، اقدام به جایگزین کردن مسیریهای دارای AD یا Metric بزرگتر در جدول مسیریابی خود خواهد نمود.

برای اینکه توضیح بالا را در عمل به چشم خود ملاحظه بفرمایید ما اقدام به قطع لینک بین تهران و مشهد می‌نماییم.

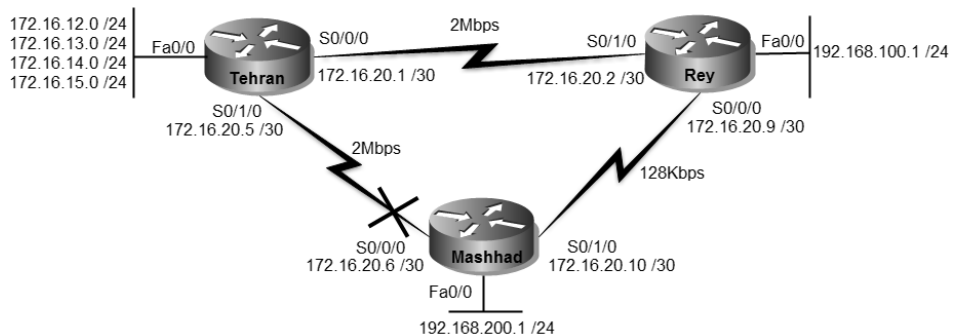

حالا به خروجی دستور `show ip route` روترهای تهران و مشهد دقت بفرمایید:

```

Tehran#sh ip route
<...Output Omitted...>
Gateway of last resort is not set

 172.16.0.0/16 is variably subnetted, 5 subnets, 2 masks
C   172.16.12.0/24 is directly connected, FastEthernet0/0.2
C   172.16.13.0/24 is directly connected, FastEthernet0/0.3
C   172.16.14.0/24 is directly connected, FastEthernet0/0.4
C   172.16.15.0/24 is directly connected, FastEthernet0/0.5
C   172.16.20.0/30 is directly connected, Serial0/0/0
S   192.168.100.0/24 [1/0] via 172.16.20.2

```

```
S 192.168.200.0/24 [5/0] via 172.16.20.2
Tehran#
```

```
Mashhad#sh ip route
<...Output Omitted...>
Gateway of last resort is not set

172.16.0.0/16 is variably subnetted, 2 subnets, 2 masks
S 172.16.12.0/22 [5/0] via 172.16.20.9
C 172.16.20.8/30 is directly connected, Serial0/1/0
S 192.168.100.0/24 [1/0] via 172.16.20.9
C 192.168.200.0/24 is directly connected, FastEthernet0/0
Mashhad#
```

بله! همانطور که ملاحظه می فرمایید مسیرهایی که AD آنها ۵ می باشد جایگزین لینک قطع شده بین تهران و مشهد شده‌اند.

حتما خوشحال شدید؟ ولی این خوشحالی دوامی نخواهد داشت. چراکه اگر اقدام به ping شبکه های تهران از روتر مشهد و یا بالعکس نمایید، نتیجه ای جز در دسترس نبودن شبکه نخواهید داشت.

```
Tehran#ping 192.168.200.1

Type escape sequence to abort.
Sending 5, 100-byte ICMP Echos to 192.168.200.1, timeout is 2 seconds:
.....
Success rate is 0 percent (0/5)
```

البته به این نکته توجه داشته باشید هر چند که امکان ping توسط روترها ممکن نیست ولی در صورتیکه توسط یک کلاینت اقدام به ping نمایید، امکان دسترسی فراهم خواهد بود!

یک فوت کوزه گری! دلیل اینکه شبکه‌ها برای کلاینت‌ها قابل دسترس است ولی برای روترها نه، عدم شناسایی آدرس لینک‌ها در تمامی روترهای شبکه می باشد. وقتی شما اقدام به ping یک شبکه از داخل روتر می‌نمایید، آدرس مبدا بسته ping، آدرس اینترفیسی خواهد بود که روتر بسته را توسط آن به سوی شبکه مقصد ارسال می‌نماید. مثلا زمان قطع بودن لینک تهران و مشهد اگر اقدام به ping شبکه مشهد توسط روتر تهران نمایید، آدرس مبدا بسته 172.16.20.1 خواهد بود. آیا شما به روتر مشهد شبکه‌ای که شامل این آدرس IP باشد را معرفی نموده‌اید؟ مسلما جواب نه خواهد بود. پس انتظار جواب از سوی روتر مشهد را نیز نداشته باشید!

در این سناریو برای اینکه بتوانید توسط روتر تهران شبکه مشهد و توسط روتر مشهد شبکه های تهران را ping کنید دو راه حل پیش رو دارید: اول اینکه شروع به معرفی آدرس‌های لینک

بین روترها نمایید. این کار نه تنها نفعی ندارد بلکه باعث اضافه شدن سربار مدیریتی و همچنین استفاده بیشتر از منابع روتر خواهد شد. دومین راه حل این است که از دستور ping بصورت پیشرفته استفاده کنید. به دلیل اینکه ما خیلی حرفه‌ای هستیم! از همین روش استفاده می‌کنیم. برای استفاده از ping بصورت پیشرفته یا توسعه یافته^۱، باید ابتدا دستور ping را بدون هیچ پارامتر دیگری وارد نمایید. در این صورت ping به ازاء تمام پارامترها از شما نظرخواهی می‌کند. اگر با مقادیر پیش فرض می‌خواهید کار را ادامه دهید، با زدن کلید Enter به گزینه بعدی رفته و در غیر اینصورت می‌توانید مقدار مورد نظر را به پارامتر اختصاص دهید. فقط توجه داشته باشید در جواب سوال: Extended commands [n]: حرف y را به معنی "بله" وارد نموده و برای پارامتر: Source address or interface: نیز آدرس ای را وارد نمایید که برای روتر مقصد شناخته شده باشد.

```
Tehran#ping
Protocol [ip]:
Target IP address: 192.168.200.1
Repeat count [5]:
Datagram size [100]:
Timeout in seconds [2]:
Extended commands [n]: y
Source address or interface: 172.16.12.1
Type of service [0]:
Set DF bit in IP header? [no]:
Validate reply data? [no]:
Data pattern [0xABCD]:
Loose, Strict, Record, Timestamp, Verbose[none]:
Sweep range of sizes [n]:
Type escape sequence to abort.
Sending 5, 100-byte ICMP Echos to 192.168.200.1, timeout is 2 seconds:
Packet sent with a source address of 172.16.12.1
!!!!
Success rate is 100 percent (5/5), round-trip min/avg/max = 4/8/14 ms
Tehran#
```

همانطور که مشاهده می‌کنید اگر آدرس مبدا بسته ping ارسالی روتر تهران، شبکه 172.16.12.1 که توسط روتر مشهد شناسایی شده باشد، شبکه برای روتر تهران قابل دسترس خواهد بود.

¹ Extended

طریقه درج مسیرها در جدول مسیریابی را مشاهده نمودید. این جدول نسبت به در دسترس بودن مسیرها و اولویت تخصیص داده شده به آنان، همواره شامل بهترین مسیر قابل استفاده برای مقاصد مختلف خواهد بود.

مرجع دستور Command Reference:

Ping Character Description	
Character	Description
!	Each exclamation point indicates receipt of a reply.
.	Each period indicates the network server timed out while waiting for a reply.
U	A destination unreachable error PDU was received.
Q	Source quench (destination too busy).
M	Could not fragment.
?	Unknown packet type.
&	Packet lifetime exceeded.

Ping Command Field Descriptions	
Field	Description
Protocol [ip]:	Prompts for a supported protocol. Enter appletalk, clns, ip, novell, apollo, vines, decnet, or xns. The default is ip.
Target IP address:	Prompts for the IP address or host name of the destination node you plan to ping. If you have specified a supported protocol other than IP, enter an appropriate address for that protocol here. The default is none.
Repeat count [5]:	Number of ping packets that are sent to the destination address. The default is 5.
Datagram size [100]:	Size of the ping packet (in bytes). Default: 100 bytes.
Timeout in seconds [2]:	Timeout interval. Default: 2 (seconds). The ping is declared successful only if the ECHO REPLY packet is received before this time interval.
Extended commands [n]:	Specifies whether or not a series of additional commands appears. The default is no.
Source address or interface:	The interface or IP address of the router to use as a source address for the probes. The router normally picks the IP address of the outbound interface to use. The interface can also be mentioned, but with the

Ping Command Field Descriptions	
	<p>correct syntax as shown here:</p> <p>Source address or interface: ethernet 0</p> <p>Note: This is a partial output of the extended ping command. The interface cannot be written as e0.</p>
Type of service [0]:	Specifies the Type of Service (ToS). The requested ToS is placed in each probe, but there is no guarantee that all routers process the ToS. It is the Internet service's quality selection. The default is 0.
Set DF bit in IP header? [no]:	Specifies whether or not the Don't Fragment (DF) bit is to be set on the ping packet. If yes is specified, the Don't Fragment option does not allow this packet to be fragmented when it has to go through a segment with a smaller maximum transmission unit (MTU), and you will receive an error message from the device that wanted to fragment the packet. This is useful for determining the smallest MTU in the path to a destination. The default is no.
Validate reply data? [no]:	Specifies whether or not to validate the reply data. The default is no.
Data pattern [0xABCD]	Specifies the data pattern. Different data patterns are used to troubleshoot framing errors and clocking problems on serial lines. The default is [0xABCD].
Loose, Strict, Record, Timestamp, Verbose[none]:	<p>IP header options. This prompt offers more than one option to be selected. They are:</p> <ul style="list-style-type: none"> • Verbose is automatically selected along with any other option. • Record is a very useful option because it displays the address(es) of the hops (up to nine) the packet goes through. • Loose allows you to influence the path by specifying the address(es) of the hop(s) you want the packet to go through. • Strict is used to specify the hop(s) that you want the packet to go through, but no other hop(s) are allowed to be visited. • Timestamp is used to measure roundtrip time to particular hosts. <p>The difference between using the Record option of this command and using the traceroute command is that, the Record option of this command not only informs you of the hops that the echo request (ping) went through to get to the destination, but it also informs you of the hops it visited on the return path. With the traceroute command, you</p>

Ping Command Field Descriptions	
	do not get information about the path that the echo reply takes. The tracert command issues prompts for the required fields. Note that the tracert command places the requested options in each probe. However, there is no guarantee that all routers (or end nodes) process the options. The default is none.
Sweep range of sizes [n]:	Allows you to vary the sizes of the echo packets that are sent. This is used to determine the minimum sizes of the MTUs configured on the nodes along the path to the destination address. Performance problems caused by packet fragmentation is thus reduced. The default is no.
!!!!	Each exclamation point (!) denotes receipt of a reply. A period (.) denotes that the network server timed out while waiting for a reply. Refer to ping characters for a description of the remaining characters.
Success rate is 100 percent	Percentage of packets successfully echoed back to the router. Anything less than 80 percent is usually considered problematic.
round-trip min/avg/max = 1/2/4 ms	Round-trip travel time intervals for the protocol echo packets, including minimum/average/maximum (in milliseconds).

Static Route		
	Command or Action	Purpose
Step 1	enable	Enables privileged EXEC mode. <ul style="list-style-type: none"> Enter your password if prompted.
Step 2	configure terminal	Enters global configuration mode.
Step 3	ip routing Example: Router(config)# ip routing	Enables IP routing.
Step 4	ip route <i>dest-prefix mask next-hop-ip-address</i> [<i>admin-distance</i>] [permanent] Example: Router(config)# ip route 192.168.24.0 255.255.255.0 172.28.99.2	Establishes a static route.
Step 5	end	Returns to privileged EXEC mode.
Step 6	show ip route Example: Router# show ip route	Displays the current routing table information. <ul style="list-style-type: none"> Verify that the gateway of last resort is set.

سناریو شماره (۱۰): ترجمه آدرس شبکه

طرح مسئله:

کمپانی MTR Electronics اقدام به اجاره یک اتصال اینترنت در تهران نموده است. شرکت ISP هم یک آدرس Valid به این شرکت اختصاص داده است. مدیران شرکت از شما خواسته‌اند امکان برقراری ارتباط با اینترنت را برای کلاینت‌های هر سه ساختمان این شرکت فراهم آورید.

نیاز سنجی:

با توجه به اینکه در شبکه از آدرس‌های Private استفاده نمودیم برای برقراری ارتباط با اینترنت نیاز به انجام عملیات NAT جهت ترجمه آدرس Private به Public و بالعکس داریم.

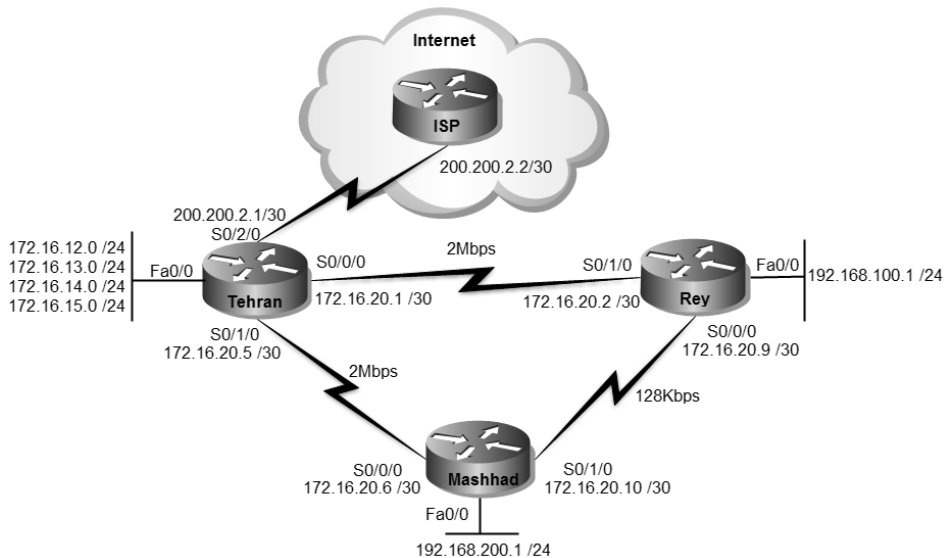

به دلیل اینکه ما فقط یک آدرس Public داریم لذا باید از NAT در حالت Overloading استفاده نماییم.

راه حل:

ابتدا اقدام به پیکربندی اینترنت متصل به ISP می‌نماییم.

```
Tehran>enable
Tehran#configure terminal
Tehran(config)#interface serial 0/2/0
Tehran(config-if)#no shutdown
Tehran(config-if)#ip address 200.200.2.1 255.255.255.252
Tehran(config-if)#end
Tehran#write
```

حالا باید اقدام به نوشتن Default Route برای تمام روترها نماییم. با داشتن Default Route اگر بسته‌ای به روتر برسد که آدرس مقصد آن در جدول مسیریابی روتر موجود نباشد، روتر بجای حذف بسته، آنرا به آدرس Default Route ارسال می‌نماید.

```
Tehran>enable
Tehran#configure terminal
Tehran(config)#ip route 0.0.0.0 0.0.0.0 200.200.2.2
Tehran(config)#end
Tehran#write
```

```
Rey>enable
Rey#configure terminal
Rey(config)#ip route 0.0.0.0 0.0.0.0 172.16.20.1
Rey(config)#ip route 0.0.0.0 0.0.0.0 172.16.20.10 5
Rey(config)#end
Rey#write
```

دلیل نوشتن دو Default Route با AD مختلف، امکان استفاده از لینک‌های Backup می باشد.

```
Mashhad>enable
Mashhad#configure terminal
Mashhad(config)#ip route 0.0.0.0 0.0.0.0 172.16.20.5
Mashhad(config)#ip route 0.0.0.0 0.0.0.0 172.16.20.9 5
Mashhad(config)#end
Mashhad#write
```

پس از انجام مراحل فوق، علیرغم اینکه ما شبکه 200.200.2.0/30 را برای روترهای شهری و مشهد معرفی نکرده‌ایم، ولی به دلیل وجود Default Route امکان ping آدرس 200.200.2.1 از روترهای شهری و مشهد فراهم می باشد.

```
Mashhad#ping 200.200.2.1
```

```
Type escape sequence to abort.
```

```
Sending 5, 100-byte ICMP Echos to 200.200.2.1, timeout is 2 seconds:
```

```
!!!!!
```

```
Success rate is 100 percent (5/5), round-trip min/avg/max = 2/11/23 ms
```

هر چند که امکان ping آدرس 200.200.200.1 فراهم است ولی امکان دسترسی به آدرس‌های اینترنت برای روترها امکان پذیر نمی‌باشد. دلیل عدم دسترسی به اینترنت غیرقابل مسیریابی بودن آدرس Private در اینترنت می‌باشد. به همین علت ما اقدام به راه اندازی NAT بر روی اینترفیس روتر تهران که به ISP متصل است، می‌نماییم. قبل از شروع به پیکربندی NAT، به تصویر زیر دقت کنید تا فعالیت‌های روتر در زمان استفاده از مکانیسم NAT را متوجه شوید.

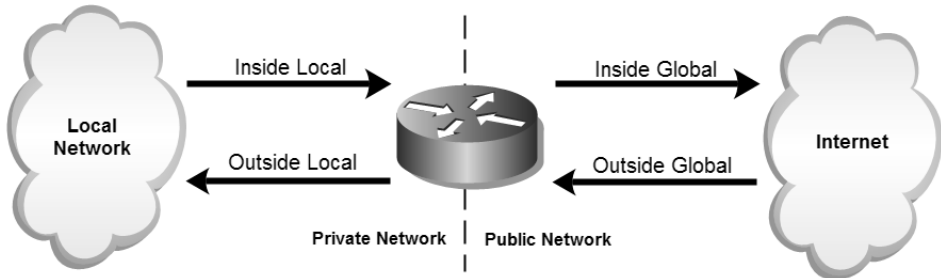

همانطور که ملاحظه می‌کنید برای مکانیسم NAT در روتر، نیاز به مشخص کردن اینترفیس ورودی به عنوان inside و اینترفیس خروجی به عنوان outside می‌باشد. به همین دلیل اینترفیس متصل به ISP را به عنوان Outside و اینترفیس‌های دیگر روتر را به عنوان inside پیکربندی می‌کنیم.

```
Tehran>enable
Tehran#configure terminal
Tehran(config)#interface range fastEthernet 0/0.2 - fa0/0.5
Tehran(config-if-range)#ip nat inside
Tehran(config-if-range)#interface serial 0/0/0
Tehran(config-if)#ip nat inside
Tehran(config-if)#inter serial 0/1/0
Tehran(config-if)#ip nat inside
Tehran(config-if)#interface serial 0/2/0
Tehran(config-if)#ip nat outside
Tehran(config-if)#end
Tehran#write
```

برای مشخص نمودن شبکه های داخلی مورد نظر جهت اعطای اجازه NAT، اقدام به تعریف Access List و سپس Assign آن به عملیات NAT می نمایم.

```
Tehran>enable
Tehran#configure terminal
Tehran(config)#ip access-list extended 100
Tehran(config-ext-nacl)#permit ip 172.16.12.0 0.0.3.255 any
Tehran(config-ext-nacl)#permit ip 192.168.100.0 0.0.0.255 any
Tehran(config-ext-nacl)#permit ip 192.168.200.0 0.0.0.255 any
Tehran(config-ext-nacl)#exit
Tehran(config)#ip nat inside source list 100 interface serial 0/2/0
Tehran(config)#exit
Tehran#
```

در 100 Access List شبکه های مورد نظر جهت ترجمه به آدرس Public را مشخص نمودیم. سپس توسط دستور ip nat اقدام به مرتبط ساختن ACL و اینترفیس خروجی جهت مکانیسم NAT نمودیم. حالا وقت آن رسیده که با استفاده از روش پیشرفته ping اقدام به بررسی ارتباط با وب سرور سیسکو به آدرس 198.133.219.25 بر روی اینترنت نمایم.

```
Mashhad#ping
Protocol [ip]:
Target IP address: 198.133.219.25
Repeat count [5]:
Datagram size [100]:
Timeout in seconds [2]:
Extended commands [n]: y
Source address or interface: 192.168.200.1
Type of service [0]:
Set DF bit in IP header? [no]:
Validate reply data? [no]:
Data pattern [0xABCD]:
Loose, Strict, Record, Timestamp, Verbose[none]:
Sweep range of sizes [n]:
Type escape sequence to abort.
Sending 5, 100-byte ICMP Echos to 198.133.219.25, timeout is 2 seconds:
Packet sent with a source address of 192.168.200.1
!!!!
Success rate is 100 percent (5/5), round-trip min/avg/max = 3/4/5 ms
```

همانطور که ملاحظه می‌نمایید ارتباط ما با اینترنت با مکانیسم NAT برقرار شده است. اگر همین حالا با استفاده از دستور `show ip nat statistics` به بررسی عملیات انجام شده بپردازید، خروجی زیر را مشاهده خواهید نمود.

```
Tehran#show ip nat translations
Pro Inside global  Inside local  Outside local  Outside global
icmp 200.200.2.1:21  192.168.200.1:21  198.133.219.25:21  198.133.219.25:21
icmp 200.200.2.1:22  192.168.200.1:22  198.133.219.25:22  198.133.219.25:22
icmp 200.200.2.1:23  192.168.200.1:23  198.133.219.25:23  198.133.219.25:23
icmp 200.200.2.1:24  192.168.200.1:24  198.133.219.25:24  198.133.219.25:24
icmp 200.200.2.1:25  192.168.200.1:25  198.133.219.25:25  198.133.219.25:25
```

در جدول فوق می‌توانید اتفاقاتی که بر روی آدرس IP در زمان عبور از روی اینترنت‌های `inside` و `outside` روی داده است را مشاهده نمایید. برای ۵ پیامی که دستور `ping` از طریق آدرس `192.168.200.1` به وب سرور سیسکو ارسال نموده است، مکانیسم NAT بر روی روتر تهران ۵ بار اقدام به ترجمه آدرس با پورتهای متفاوت نموده است. ولی به دلیل اینکه آدرس‌های اینترنت در داخل شبکه قابل مسیریابی هستند، آدرس اینترنت در زمان ورود به شبکه هیچ تغییری نکرده و فقط پورت آن بر اساس پورت پیام درخواستی تنظیم شده است. عمر نگهداری آدرس‌های ترجمه شده در جدول NAT روتر ۲۴ ساعت می‌باشد و پس از مدت زمان فوق اقدام به پاک نمودن اطلاعاتی که هیچ فعالیتی نداشته‌اند، از جدول NAT خود می‌نماید.

طریقه عملکرد:

نوشتن `Default Route` باعث می‌گردد روترهای شهری و مشهد در صورت دریافت بسته‌ای که هیچ متناظری برای آدرس مقصد آن در جدول مسیریابی موجود نباشد، اقدام به ارسال آن به آدرس `Default Route` نمایند. همچنین روتر تهران نیز بسته‌های با مقصد ناشناخته دریافتی از شبکه‌های متصل به خود و دیگر روترها را به آدرس ISP که به عنوان `Default Route` معرفی گشته، ارسال می‌نماید.

شبکه‌های داخلی که می‌خواهیم اجازه استفاده از مکانیسم NAT داشته باشند را توسط `Access List` مشخص می‌نماییم.

اینترفیس‌های روتر که به شبکه داخلی متصل هستند را به عنوان `inside` و اینترفیس روتر که به شبکه خارجی (مثل اینترنت) متصل است را به عنوان `outside` معرفی می‌نماییم. به دلیل اینکه تعداد `IP Valid` اختصاص داده شده به شرکت از تعداد کلاینت‌هایی که می‌خواهند از اینترنت استفاده کنند کمتر است باید از `NAT Overloading` استفاده نماییم. به

همین دلیل با استفاده از دستور ip nat اقدام به مرتبط نمودن ACL با اینترنتس خروجی و نوع NAT مورد استفاده می‌نماییم. پس از انجام عملیات فوق خروجی دستور show running-config در روتر تهران بصورت زیر خواهد بود.

```
Tehran#sh running-config
<...Output Omitted...>
!
interface FastEthernet0/0.2
 encapsulation dot1Q 2
 ip address 172.16.12.1 255.255.255.0
 ip nat inside
!
interface FastEthernet0/0.3
 encapsulation dot1Q 3
 ip address 172.16.13.1 255.255.255.0
 ip nat inside
!
interface FastEthernet0/0.4
 encapsulation dot1Q 4
 ip address 172.16.14.1 255.255.255.0
 ip nat inside
!
interface FastEthernet0/0.5
 encapsulation dot1Q 5
 ip address 172.16.15.1 255.255.255.0
 ip nat inside
!
...
!
interface Serial0/0/0
 ip address 172.16.20.1 255.255.255.252
 ip nat inside
 clock rate 2000000
!
interface Serial0/1/0
 ip address 172.16.20.5 255.255.255.252
 ip nat inside
 clock rate 2000000
!
interface Serial0/2/0
 ip address 200.200.2.1 255.255.255.252
 ip nat outside
!
...
!
ip nat inside source list 100 interface Serial0/2/0 overload
ip classless
ip route 192.168.100.0 255.255.255.0 172.16.20.6 5
ip route 192.168.200.0 255.255.255.0 172.16.20.6
ip route 192.168.200.0 255.255.255.0 172.16.20.2 5
```

```

ip route 192.168.100.0 255.255.255.0 172.16.20.2
ip route 0.0.0.0 0.0.0.0 200.200.2.2
!
!
access-list 100 permit ip 172.16.12.0 0.0.3.255 any
access-list 100 permit ip 192.168.100.0 0.0.0.255 any
access-list 100 permit ip 192.168.200.0 0.0.0.255 any
!
...
Tehran#

```

روتر تهران قبل از ارسال بسته‌ها به اینترنتیسی `outside` اقدام به مقایسه آدرس مبدا بسته با `ACL` مرتبط با `NAT` می‌نماید. در صورتیکه شبکه مبدا در `ACL` به عنوان `permit` تعریف شده باشد، روتر مکانیسم `NAT` را بر روی بسته انجام داده و سپس اقدام به ارسال بسته می‌نماید و در غیر اینصورت اقدام به حذف بسته می‌نماید.

در `NAT Overloading` به علت کمبود آدرس IP، مکانیسم `NAT` به ازاء پیام‌های ارسالی مختلف اقدام به ترجمه آنها به یک آدرس معتبر ولی با پورت‌های متفاوت می‌نماید. سپس آدرس‌های ترجمه شده و پورت‌های متناظر را تا ۲۴ ساعت در جدول `NAT` نگهداری می‌نماید تا در صورت دریافت جواب از شبکه خارجی (مثل اینترنت) بتواند بسته را تحویل درخواست کننده بدهد.

توجه داشته باشید در این نوع مکانیسم، اطلاعاتی از شبکه خارجی می‌تواند به شبکه داخلی وارد شود که قبلاً توسط کلاینت‌های داخلی درخواست و در جدول `NAT` ثبت شده باشد. به عبارت دیگر در صورت استفاده از مکانیسم‌های پویای `NAT` (مثل `Dynamic NAT` و یا `NAT Overloading`) بطور معمول شبکه خارجی نمی‌تواند مبدا برقراری ارتباط باشد. در صورتیکه بخواهیم امکان دسترسی به یک کامپیوتر مثل وب سرور در شبکه داخلی را برای شبکه خارجی فراهم نماییم باید از مکانیسم `Static NAT` استفاده نماییم.

مرجع دستور Command Reference:

Network Address Translation	
Dynamic NAT	<code>ip nat source { list { access-list-number access-list-name } interface type number pool name } [overload vrf name]</code>
Network Static NAT	<code>ip nat source static network local-network global-network mask [extendable no-alias no-payload vrf name]</code>
Static NAT	<code>ip nat source static { esp local-ip interface type number local-ip global-ip } [extendable no-alias no-payload vrf name]</code>

پارامترهای مورد استفاده دستورات فوق، در جدول زیر شرح داده شده است:

Syntax Description	
list <i>access- list-number</i>	Number of a standard IP access list. Packets with source addresses that pass the access list are dynamically translated using global addresses from the named pool.
list <i>access- list-name</i>	Name of a standard IP access list. Packets with source addresses that pass the access list are dynamically translated using global addresses from the named pool.
Interface <i>type</i>	Specifies the interface type for the global address.
interface <i>number</i>	Specifies the interface number for the global address.
pool <i>name</i>	Name of the pool from which global IP addresses are allocated dynamically.
Overload	(Optional) Enables the router to use one global address for many local addresses. When overloading is configured, the TCP or User Datagram Protocol (UDP) port number of each inside host distinguishes between the multiple conversations using the same local IP address.
vrf <i>name</i>	(Optional) Associates the NAT translation rule with a particular VPN routing and forwarding (VRF) instance.
static <i>local-ip</i>	Sets up a single static translation. The <i>local-ip</i> argument establishes the local IP address assigned to a host on the inside network. The address could be randomly chosen, allocated from the RFC 1918, or obsolete.
<i>local-port</i>	Sets the local TCP/UDP port in a range from 1 to 65535.
static <i>global-ip</i>	Sets up a single static translation. The <i>local-ip</i> argument establishes the globally unique IP address of an inside host as it appears to the outside network.
<i>global-port</i>	Sets the global TCP/UDP port in the range from 1 to 65535.
Extendable	(Optional) Extends the translation.
no-alias	(Optional) Prohibits as alias from being created for the global address.
no-payload	(Optional) Prohibits the translation of an embedded address or port in the payload.
esp <i>local-ip</i>	Establishes IPSec-ESP (tunnel mode) support.
Tcp	Establishes the Transmission Control Protocol.
Udp	Establishes the User Datagram Protocol.
network / <i>local-network</i>	Specified the local subnet translation.
<i>global-network</i>	Specifies the global subnet translation.
Mask	Establishes the IP network mask to be used with subnet translations.

مبحث دوم ✓

RIP پروتکل

پروتکل اطلاعات مسیریابی (Routing Information Protocol)، اولین پروتکل مسیریابی پویا بوده که توسط سازمان IETF به صورت استاندارد منتشر گردیده است. پروتکل RIP در گروه پروتکل‌های Distance Vector قرار گرفته و از پارامتر hop-count برای تشخیص بهترین مسیر استفاده می‌کند. این پروتکل برای کار در شبکه‌های مبتنی بر IPv4 دارای دو نسخه می‌باشد.

نسخه اول RIP

اولین نسخه پروتکل RIP با عنوان RIP v1 توسط RFC 1058 منتشر گردیده که خصوصیات اصلی این نسخه بصورت زیر می‌باشد:

- در گروه پروتکل‌های Distance Vector قرار دارد.
- پروتکلی است Classful که امکان گنجاندن Subnet Mask آدرس‌های IP را در پیام‌های مسیریابی ندارد.
- پیام‌های Update را بصورت Broadcast ارسال می‌نماید.
- محاسبه Metric در این پروتکل بر اساس تعداد گام (hop-count) انجام می‌پذیرد.
- حداکثر تعداد hop در این پروتکل ۱۵ عدد می‌باشد. این محدودیت به دلیل جلوگیری از بروز چرخه لایه سه در شبکه است.
- تناوب ارسال پیام‌های Update در این پروتکل بصورت پیش فرض ۳۰ ثانیه می‌باشد.
- امکان Equal Cost Path Load Balancing در این نسخه وجود دارد.

این نسخه امروزه منسوخ شده و جای خود را به نسخه دوم این پروتکل داده است.

نسخه دوم RIP

به دلیل ایرادهای موجود در نسخه اول پروتکل RIP، سازمان IETF اقدام به انتشار نسخه بروز شده این پروتکل با عنوان RIP v2 و تحت استاندارد RFC 1721 نمود. ویژگی‌های این نسخه که اساس آن بر پایه RIP v1 است، بصورت زیر می‌باشد:

- در گروه پروتکل‌های Distance Vector قرار دارد.
- پروتکلی است Classless که امکان گنجاندن Subnet Mask آدرس‌های IP را در پیام‌های مسیریابی دارد.
- از ویژگی‌های خلاصه سازی، CIDR و VLSM پشتیبانی می‌کند.
- پیام‌های Update را بصورت Multicast و به آدرس 224.0.0.9 ارسال می‌نماید.
- محاسبه Metric در این پروتکل بر اساس تعداد گام (hop-count) انجام می‌پذیرد.
- حداکثر تعداد hop در این پروتکل ۱۵ عدد می‌باشد. این محدودیت به دلیل جلوگیری از بروز چرخه لایه سه در شبکه است.
- امکان استفاده از ویژگی Authentication در این نسخه فراهم گردیده است.
- فیلد آدرس Next Hub در جدول مسیریابی اضافه شده است.
- پروتکل RIP از اتصال UDP و پورت 520، برای ارسال اطلاعات خود استفاده می‌نماید.
- ویژگی Auto-summary در این پروتکل بصورت پیش فرض فعال می‌باشد.
- از ویژگی Equal Cost Path Load Balancing پشتیبانی می‌کند.

طریقه عملکرد RIP

پروتکل RIP، معمولاً در شبکه‌های کوچک که دارای تعداد کمی روتر می‌باشند مورد استفاده قرار می‌گیرد. این پروتکل به دلیل استفاده از hop-count دارای محدودیت در تعداد روتر می‌باشد. منظور از Hop-count، تعداد روترهایی می‌باشد که یک بسته برای رسیدن به مقصد باید از آنها عبور نماید.

پروتکل RIP برای تبادل اطلاعات مسیریابی خود با روترهای همسایه اقدام به ارسال اطلاعات مسیریابی در قالب پیام‌های Advertisement می‌نماید. این پیام‌ها توسط پورت UDP 520 هر ۳۰ ثانیه یکبار بصورت Multicast با آدرس 224.0.0.9 به روترهای دیگر ارسال می‌نماید. همگرایی (Convergence) در شبکه‌هایی که از پروتکل مسیریابی RIP استفاده می‌نمایند بصورت کند انجام می‌پذیرد. بطور مثال در صورت وجود ۱۵ عدد روتر در شبکه و با توجه به

اینکه پیام‌های Advertisement هر ۳۰ ثانیه یکبار تولید و ارسال می‌گردند، $15 \times 30 = 450$ ثانیه (بیش از ۷ دقیقه) زمان لازم است تا در صورت وجود آمدن یک تغییر، شبکه به همگرایی برسد. روترها باید بطور متناوب هر ۳۰ ثانیه پیام Update را از روترهای همسایه خود دریافت نمایند. در صورتی که روتر ۶ برابر مدت زمان معمول ارسال پیام‌ها یعنی ۱۸۰ ثانیه، پیام جدیدی از یک روتر دریافت ننماید، مسیرهای بدست آمده از روتر مورد نظر را در وضعیت غیرقابل استفاده (nonupdating) قرار می‌دهد. اگر مدت زمان تعویق دریافت پیام‌ها ادامه پیدا کرده و به ۸ برابر زمان معمول یعنی ۲۴۰ ثانیه بطول انجامد، روتر اقدام به حذف مسیرهای بدست آمده از طریق روتر مورد نظر خواهد کرد.

مقدار Administrative Distance پروتکل RIP بصورت پیش فرض برابر 120 می‌باشد. همچنین این پروتکل برای تعیین بهترین مسیر بر اساس Metric تصمیم‌گیری می‌نماید. محاسبه Metric در پروتکل RIP نسبت به تعداد روتر موجود بین مبدا و مقصد انجام می‌پذیرد. هرچه تعداد روترهای بین مبدا و مقصد بسته کمتر باشد، آن مسیر دارای Metric بهتری نسبت به بقیه مسیرهای بدست آمده خواهد بود، حتی اگر پهنای باند کمتری نسبت به آنها داشته باشد. برای مشخص کردن Default Network در زمان اجرای پروتکل RIP، می‌توان آنرا بر روی روتر اصلی متصل به Default Network مشخص نموده و سپس توسط پیام‌های Update آنرا به اطلاع دیگر روترهای شبکه رساند.

پروتکل RIP v2 بواسطه پشتیبانی از Classless و گنجاندن Subnet Mask آدرس‌ها در پیام‌های مسیریابی خود، امکان استفاده از ویژگی‌های خلاصه‌سازی، CIDR و VLSM را نیز فراهم نموده است.

زمان سنج‌های RIP

پروتکل مسیریابی RIP برای انجام عملیات خود از چندین پارامتر زمانی مختلف بهره می‌برد. با توجه به شرایط شبکه، ممکن است برای کارایی بهتر نیاز به تغییر برخی مقادیر پیش فرض اختصاص داده شده به این زمان سنج‌ها، داشته باشید. این زمان سنج‌ها عبارتند از:

۱- Update

فاصله زمانی بین ارسال پیام‌های بروز رسانی روترها می‌باشد. مقدار پیش فرض این زمان سنج ۳۰ ثانیه می‌باشد.

¹ Timer

۲- Invalid Timer

در صورت عدم دریافت پیام بروز رسانی یک روتر پس از گذشت این زمان که بطور پیش فرض ۱۸۰ ثانیه می باشد، مسیرهای بدست آمده از روتر مورد نظر غیر فعال شده ولی از جدول مسیریابی حذف نمی شوند.
مقدار این زمان سنج باید حداقل ۳ برابر زمان سنج Update تنظیم شده باشد.

۳- Hold-down timer

در صورت از دسترس خارج شدن یک مسیر، روتر با ارسال پیام Poison Route به دیگر روترهای شبکه آنها را از مسیر معیوب آگاه می سازد. روتر دریافت کننده پیام Poison Route به مقدار مدت زمان Hold-down Timer پیام را نگه داشته تا شبکه به همگرایی برسد. اگر در خلال این مدت زمان روتر مسیری را برای شبکه مورد نظر دریافت نماید، فرض را بر چرخه^۱ لایه سوم گذاشته و آنرا نادیده می گیرد.
مقدار این زمان سنج که بصورت پیش فرض ۱۸۰ ثانیه می باشد باید حداقل ۳ برابر مقدار زمان سنج Update تنظیم شده باشد.
زمان سنج Hold-down Timer توسط سیسکو به پروتکل RIP اضافه گردیده است.

۴- Flush Timer

در صورت عدم دریافت پیام بروز رسانی از روتر همسایه پس از گذشت این زمان که بصورت پیش فرض ۲۴۰ ثانیه می باشد، روتر اقدام به حذف مسیرهایی می نماید که توسط روتر فوق به دست آمده است.

توسط دستور show ip protocols در روترهای سیسکو، می توانید مقدار زمان تخصیص داده شده به زمان سنج های فوق را بررسی نمایید.

تعامل بین RIP v1 و RIP v2

پس از پیکربندی RIP بر روی روتر، بصورت پیش فرض اینترفیس های روتر پیام های هر دو نسخه RIP v1 و RIP v2 را دریافت نموده ولی صرفا اقدام به ارسال اطلاعات مسیریابی در قالب RIP v1 می نمایند. توسط دستورهای زیر می توانید امکان ارسال و دریافت نسخه های مختلف RIP را بصورت هم زمان و یا انفرادی بر روی اینترفیس مورد نظر پیکربندی نمایید.

¹ Loop

Command	Purpose
Router(config-if)# ip rip send version 1	Configures an interface to send only RIP Version 1 packets.
Router(config-if)# ip rip send version 2	Configures an interface to send only RIP Version 2 packets.
Router(config-if)# ip rip send version 1 2	Configures an interface to send RIP Version 1 and Version 2 packets.

Command	Purpose
Router(config-if)# ip rip receive version 1	Configures an interface to accept only RIP Version 1 packets.
Router(config-if)# ip rip receive version 2	Configures an interface to accept only RIP Version 2 packets.
Router(config-if)# ip rip receive version 1 2	Configures an interface to accept either RIP Version 1 or 2 packets.

به این نکته توجه داشته باشید در صورتی که توسط دستور زیر اقدام به مشخص نمودن نسخه RIP نمایید، روتر تمام ارسال و دریافت‌ها را بر اساس همان نسخه انجام خواهد داد.

Command	Purpose
Router(config-router)# version {1 2}	Configures the software to receive and send only RIP Version 1 or only RIP Version 2 packets.

ویژگی Authentication

یکی از تفاوت‌های اصلی v2 RIP نسبت به نسخه قبلی خود، پشتیبانی از ویژگی تصدیق هویت یا Authentication می‌باشد. با استفاده از این ویژگی روترها قبل از ارسال و دریافت پیام‌های حاوی اطلاعات مسیریابی، اقدام به Authentication روتر مقابل خود می‌نمایند. پیاده سازی Authentication در یکی از دو حالت زیر امکان پذیر است:

۱- متن ساده

در این حالت رشته کلید^۱ مورد استفاده جهت Authentication بین روترها بصورت متن ساده^۲ تبادل می‌گردد.

¹ Key-chain

² Clear Text

۲- MD5^۱

در این حالت رشته کلید (Key-chain) مورد استفاده، بصورت کد در هم ریخته^۲ بر اساس الگوریتم MD5، بین روترها منتقل می‌گردد. استفاده از این روش باعث افزایش امنیت و جلوگیری از شنود رشته کلید توسط هکرها می‌گردد. الگوریتم MD5 که آن را اثر انگشت^۳ نیز می‌نامند، توسط RFC 1321 ارائه گردیده است. این الگوریتم عمل کد گذاری اطلاعات را بر اساس Hash کردن آن بصورت ۱۲۸ بیتی انجام می‌دهد.

¹ Message Digest 5

² Hash

³ Fingerprint

سناریو شماره (۱۱): راه اندازی RIP

طرح مسئله:

همان سناریوی قبلی که در آن اقدام به راه اندازی مسیریابی بصورت Static برای MTR Electronic کرده بودیم را می‌خواهیم این بار با استفاده از پروتکل مسیریابی پویا پیکربندی نماییم.

نیاز سنجی:

با توجه به تعداد کم روترها می‌خواهیم از پروتکل RIP v2 برای این پروژه استفاده کنیم. موارد مورد نیاز دیگر نیز همانند دو سناریوی قبل بوده و از تکرار آن خودداری می‌نماییم.

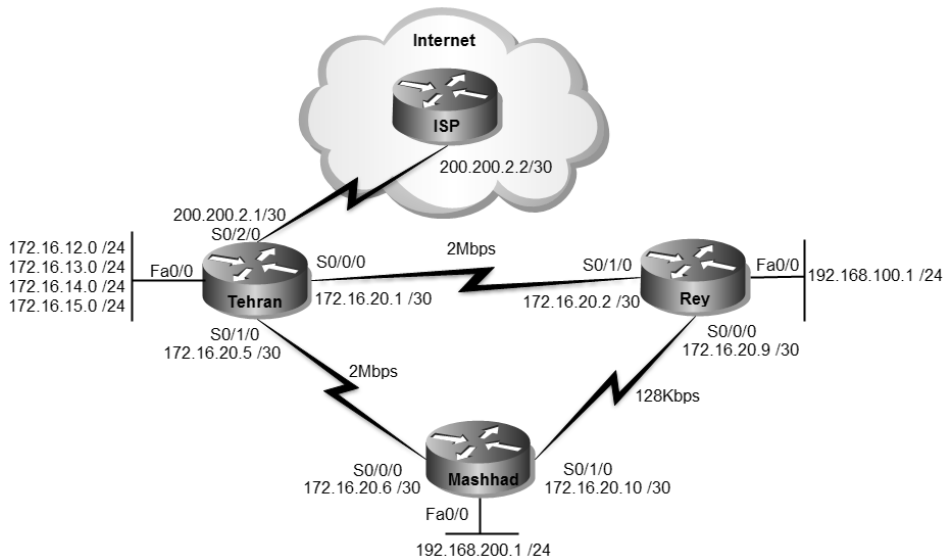

راه حل:

در این سناریو پیکربندی روترها بجز در موارد نوشتن مسیر Static همانند سناریوی قبل می‌باشد. لذا جهت جلوگیری از اطاله کلام، از تکرار پیکربندی اولیه روترها که در سناریوهای قبلی به آن‌ها پرداخته شده خودداری کرده و مستقیماً به سراغ پیکربندی RIP می‌رویم. فقط توجه داشته باشید که اگر می‌خواهید این سناریو را روی پیکربندی سناریوی قبلی ادامه دهید، حتماً قبل از شروع تمام Static Route‌ها را از روی هر سه روتر حذف نمایید.

ابتدا اقدام به راه اندازی پروتکل RIP بر روی روتر تهران می نمایم.

```
Tehran>enable
Tehran#configure terminal
Tehran(config)#router rip
Tehran(config-router)#version 2
Tehran(config-router)#network 172.16.12.0
Tehran(config-router)#network 172.16.13.0
Tehran(config-router)#network 172.16.14.0
Tehran(config-router)#network 172.16.15.0
Tehran(config-router)#network 200.200.2.0
Tehran(config-router)#default-information originate
Tehran(config-router)#exit
Tehran(config)#ip default-network 200.200.2.0
Tehran(config)#ip route 0.0.0.0 0.0.0.0 200.200.2.2
Tehran(config)#^Z
Tehran#write
```

از دستور router rip برای فعال سازی پروتکل و از دستور version برای مشخص نمودن نسخه مورد نظر استفاده نمودیم.

توسط دستور network شبکه‌هایی که روتر تهران بصورت مستقیم با آنها در ارتباط است را جهت استفاده در پیام‌های Advertisement مشخص می‌نماییم.

در صورت استفاده از دستور Default-network، می‌توانیم مسیر مشخص شده جهت Default Route را توسط پیام‌های بروز رسانی به اطلاع سایر روترها برسانیم. البته باید قبلاً توسط دستور default-information originate روتر را به عنوان تبلیغ کننده Default Route در شبکه تعیین کرده باشید.

به پیکربندی پروتکل RIP بر روی سایر روترها ادامه می‌دهیم:

```
Rey>enable
Rey#configure terminal
Rey(config)#router rip
Rey(config-router)#version 2
Rey(config-router)#network 192.168.100.0
```

```
Mashhad>enable
Mashhad#configure terminal
Mashhad(config)#router rip
Mashhad(config-router)#version 2
Mashhad(config-router)#network 192.168.200.0
```

پس از عملیات فوق، علیرغم اینکه تمام شبکه‌ها را در پروتکل RIP مشخص نمودیم ولی امکان ping شبکه‌های دیگر را توسط هیچ یک از روترها نخواهیم داشت. نه اشتباه نکنید! حتی ping بصورت Extended هم نمی‌تواند در این مورد کار گشا باشد.

برای درک این اشکال به خروجی دستور `show ip protocol` توجه نمایید:

```

Rey#show ip protocols
Routing Protocol is "rip"
Sending updates every 30 seconds, next due in 26 seconds
Invalid after 180 seconds, hold down 180, flushed after 240
Outgoing update filter list for all interfaces is not set
Incoming update filter list for all interfaces is not set
Redistributing: rip
Default version control: send version 2, receive 2
Interface      Send Recv Triggered RIP Key-chain
FastEthernet0/0  2    2
Automatic network summarization is in effect
Maximum path: 4
Routing for Networks:
    192.168.100.0
Passive Interface(s):
Routing Information Sources:
    Gateway         Distance    Last Update
Distance: (default is 120)
Rey#

```

در خروجی دستور `show ip protocols` ضمن مشاهده پروتکل مسیریابی مورد استفاده به همراه زمان سنج‌ها و دیگر تنظیمات آن، می‌توانید اینترفیس‌هایی که در جریان پروتکل مسیریابی قرار دارند را نیز مشاهده نمایید. همانطور که در قسمت مشخص شده خروجی فوق مشهود است به دلیل اینکه ما توسط دستور `network` آدرس‌های مربوط به اینترفیس‌های Serial را مشخص نکرده‌ایم، این اینترفیس‌ها در جریان پروتکل RIP قرار نگرفته، لذا ارسال و دریافت پیام‌های بروز رسانی پروتکل RIP توسط این اینترفیس‌ها امکان پذیر نمی‌باشد.

پس به یاد داشته باشید برای اشتراک اینترفیس‌ها در جریان پروتکل مسیریابی، باید آدرس مربوطه را توسط دستور `network` معرفی نماییم.

```

Rey(config)#router rip
Rey(config-router)#network 172.16.20.0
Rey(config-router)#network 172.16.20.8

```

```

Mashhad(config)#router rip
Mashhad(config-router)#network 172.16.20.4
Mashhad(config-router)#network 172.16.20.8

```

حالا مجدداً به خروجی دستور `show ip protocols` نگاه می‌فرمایید:

```

Rey#show ip protocols
Routing Protocol is "rip"
Sending updates every 30 seconds, next due in 9 seconds
Invalid after 180 seconds, hold down 180, flushed after 240
Outgoing update filter list for all interfaces is not set
Incoming update filter list for all interfaces is not set
Redistributing: rip
Default version control: send version 2, receive 2
Interface      Send Recv Triggered RIP Key-chain
FastEthernet0/0  2   2
Serial0/0/0     2   2
Serial0/1/0     2   2
Automatic network summarization is in effect
Maximum path: 4
Routing for Networks:
  172.16.0.0
  192.168.100.0
Passive Interface(s):
Routing Information Sources:
  Gateway         Distance   Last Update
  172.16.20.1     120        00:00:00
  172.16.20.10   120        00:00:19
Distance: (default is 120)
Rey#

```

همانطور که ملاحظه می‌فرمایید، اینترفیس‌های Serial نیز وارد بازی شدند. حالا اگر اقدام به ping هر یک از شبکه‌ها از طریق هر کدام از روترها بفرمایید، خروجی خوشحال‌کننده زیر را ملاحظه خواهید نمود:

```

Tehran#ping 192.168.100.1

Type escape sequence to abort.
Sending 5, 100-byte ICMP Echos to 192.168.100.1, timeout is 2 seconds:
!!!!
Success rate is 100 percent (5/5), round-trip min/avg/max = 4/5/8 ms

Tehran#ping 192.168.200.1

Type escape sequence to abort.
Sending 5, 100-byte ICMP Echos to 192.168.200.1, timeout is 2 seconds:
!!!!
Success rate is 100 percent (5/5), round-trip min/avg/max = 4/6/8 ms

```

البته فراموش نکنید که از طریق دیگر روترها هم می‌توانید به اینترنت دسترسی داشته باشید.

```

Rey#ping
Protocol [ip]:
Target IP address: 198.133.219.25

```



```
Repeat count [5]:
Datagram size [100]:
Timeout in seconds [2]:
Extended commands [n]: y
Source address or interface: 192.168.100.1
Type of service [0]:
Set DF bit in IP header? [no]:
Validate reply data? [no]:
Data pattern [0xABCD]:
Loose, Strict, Record, Timestamp, Verbose[none]:
Sweep range of sizes [n]:
Type escape sequence to abort.
Sending 5, 100-byte ICMP Echos to 198.133.219.25, timeout is 2 seconds:
Packet sent with a source address of 192.168.100.1
!!!!
Success rate is 100 percent (5/5), round-trip min/avg/max = 2/5/7 ms
```

حتما سوال می کنید چرا علیرغم معرفی آدرس اینترفیس‌های Serial. باز هم از ping بصورت Extended استفاده کردیم؟! به این دلیل که در ACL نوشته شده برای NAT به آدرس های فوق اجازه استفاده از NAT داده نشده است. (یعنی تو کتابهای سیسکو هم نمی‌توانید این همه نکته یاد بگیرید!!!)

طریقه عملکرد:

پروتکل RIP v2 شبکه‌های معرفی شده توسط دستور network را در قالب پیام‌های Multicast و آدرس 224.0.0.9 به اطلاع روترهای همسایه خود می‌رساند. هر روتر پس از دریافت پیام های update، یک عدد به مقدار Metric آن اضافه کرده و با آدرس‌های موجود در جدول مسیریابی خود مقایسه می‌کند. در صورتیکه مسیری با Metric بهتر برای مقصد مورد نظر در جدول مسیریابی موجود نباشد، مسیر به دست آمده را ثبت کرده و در غیر اینصورت اقدام به نادیده گرفتن آن می‌نماید.

با توجه به اینکه روترها پیام های خود را هر ۳۰ ثانیه ارسال می‌کنند، شبکه ما پس از مدت زمان ۹۰ ثانیه به همگرایی رسیده و روترها از شبکه‌های یکدیگر اطلاع خواهند یافت. پس از همگرایی شبکه خروجی دستور show ip route روترها بصورت زیر خواهد بود:

```
Tehran#show ip route
Codes: C - connected, S - static, I - IGRP, R - RIP, M - mobile, B - BGP
       D - EIGRP, EX - EIGRP external, O - OSPF, IA - OSPF inter area
       N1 - OSPF NSSA external type 1, N2 - OSPF NSSA external type 2
       E1 - OSPF external type 1, E2 - OSPF external type 2, E - EGP
       i - IS-IS, L1 - IS-IS level-1, L2 - IS-IS level-2, ia - IS-IS inter area
       * - candidate default, U - per-user static route, o - ODR
       P - periodic downloaded static route
```

```
Gateway of last resort is 200.200.2.2 to network 0.0.0.0
```

```

172.16.0.0/16 is variably subnetted, 8 subnets, 3 masks
S 172.16.0.0/16 [1/0] via 172.16.12.1
C 172.16.12.0/24 is directly connected, FastEthernet0/0.2
C 172.16.13.0/24 is directly connected, FastEthernet0/0.3
C 172.16.14.0/24 is directly connected, FastEthernet0/0.4
C 172.16.15.0/24 is directly connected, FastEthernet0/0.5
C 172.16.20.0/30 is directly connected, Serial0/0/0
C 172.16.20.4/30 is directly connected, Serial0/1/0
R 172.16.20.8/30 [120/1] via 172.16.20.2, 00:00:18, Serial0/0/0
[120/1] via 172.16.20.6, 00:00:21, Serial0/1/0
R 192.168.100.0/24 [120/1] via 172.16.20.2, 00:00:18, Serial0/0/0
R 192.168.200.0/24 [120/1] via 172.16.20.6, 00:00:21, Serial0/1/0
200.200.2.0/24 is variably subnetted, 2 subnets, 2 masks
S 200.200.2.0/24 [1/0] via 200.200.2.2
[1/0] via 200.200.2.1
C 200.200.2.0/30 is directly connected, Serial0/2/0
S* 0.0.0.0 [1/0] via 200.200.2.2
Tehran#

```

همانطور که مشاهده می کنید مسیرهای بدست آمده توسط پروتکل RIP با حرف R در ابتدای مسیر مشخص شده است.

```

Rey#sh ip route
Codes: C - connected, S - static, I - IGRP, R - RIP, M - mobile, B - BGP
D - EIGRP, EX - EIGRP external, O - OSPF, IA - OSPF inter area
N1 - OSPF NSSA external type 1, N2 - OSPF NSSA external type 2
E1 - OSPF external type 1, E2 - OSPF external type 2, E - EGP
i - IS-IS, L1 - IS-IS level-1, L2 - IS-IS level-2, ia - IS-IS inter area
* - candidate default, U - per-user static route, o - ODR
P - periodic downloaded static route

```

```
Gateway of last resort is 172.16.20.1 to network 0.0.0.0
```

```

172.16.0.0/16 is variably subnetted, 7 subnets, 2 masks
R 172.16.12.0/24 [120/1] via 172.16.20.1, 00:00:22, Serial0/1/0
R 172.16.13.0/24 [120/1] via 172.16.20.1, 00:00:22, Serial0/1/0
R 172.16.14.0/24 [120/1] via 172.16.20.1, 00:00:22, Serial0/1/0
R 172.16.15.0/24 [120/1] via 172.16.20.1, 00:00:22, Serial0/1/0
C 172.16.20.0/30 is directly connected, Serial0/1/0
R 172.16.20.4/30 [120/1] via 172.16.20.1, 00:00:22, Serial0/1/0
[120/1] via 172.16.20.10, 00:00:05, Serial0/0/0
C 172.16.20.8/30 is directly connected, Serial0/0/0
C 192.168.100.0/24 is directly connected, FastEthernet0/0
R 192.168.200.0/24 [120/1] via 172.16.20.10, 00:00:05, Serial0/0/0
R* 0.0.0.0 [120/1] via 172.16.20.1, 00:00:22, Serial0/1/0
Rey#

```

در روترهای شهرری و مشهد، علاوه بر مسیر شبکه های دیگر، مسیر Default Route هم از طریق پروتکل RIP به دست آمده است.

همچنین در عبارت [120/1]، عدد 120 نشان دهنده مقدار AD پروتکل RIP و عدد 1 مربوط به Metric مسیر به دست آمده می باشد. به دلیل اینکه بسته ها تا مقصد باید از یک روتر (hop) عبور کنند، عدد Metric برابر 1 قرار گرفته است.

همچنین با استفاده از دستور `traceroute` می‌توانید مسیر طی شده بسته‌ها برای رسیدن به مقصد را مشاهده نمایید:

```

Rey#traceroute 172.16.12.1
Type escape sequence to abort.
Tracing the route to 172.16.12.1

 1 172.16.20.1  6 msec  5 msec  5 msec
Rey#

```

حالا برای بررسی پویا بودن عملیات مسیریابی، اقدام به قطع اتصال مستقیم بین تهران و شهرری می‌نماییم:

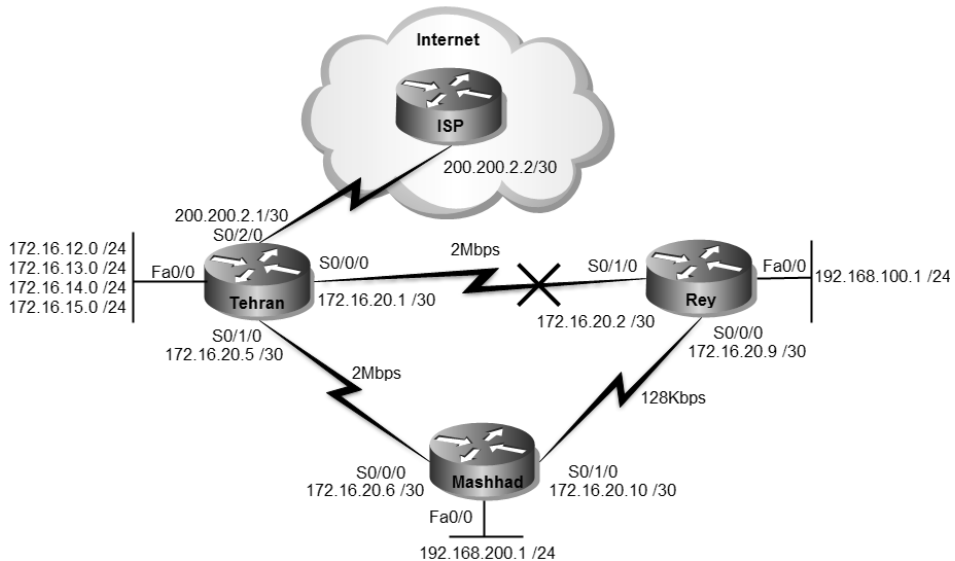

پس از قطع لینک و گذشت ۹۰ ثانیه، خروجی دستور `show ip route` بصورت زیر خواهد بود:

```

Rey#show ip route
...
Gateway of last resort is 172.16.20.10 to network 0.0.0.0

 172.16.0.0/16 is variably subnetted, 6 subnets, 2 masks
R   172.16.12.0/24 [120/2] via 172.16.20.10, 00:00:10, Serial0/0/0
R   172.16.13.0/24 [120/2] via 172.16.20.10, 00:00:10, Serial0/0/0
R   172.16.14.0/24 [120/2] via 172.16.20.10, 00:00:10, Serial0/0/0
R   172.16.15.0/24 [120/2] via 172.16.20.10, 00:00:10, Serial0/0/0
R   172.16.20.4/30 [120/1] via 172.16.20.10, 00:00:10, Serial0/0/0
C   172.16.20.8/30 is directly connected, Serial0/0/0

```

```
C 192.168.100.0/24 is directly connected, FastEthernet0/0
R 192.168.200.0/24 [120/1] via 172.16.20.10, 00:00:10, Serial0/0/0
R* 0.0.0.0/0 [120/2] via 172.16.20.10, 00:00:10, Serial0/0/0
Rey#
```

همانطور که ملاحظه می کنید، با قطع لینک مستقیم بین تهران و شهرری، روتر اقدام به جایگزینی مسیره‌های با Metric بالاتر جهت دسترسی به شبکه‌های متصل به روتر تهران نموده است.

البته روتر شهرری قبلاً هم تبلیغ شبکه‌های تهران را از طریق روتر مشهد دریافت کرده بود، ولی به دلیل بالاتر بودن Metric، از ثبت آنها در جدول مسیریابی خودداری نموده بود. برای اطمینان از در دسترس بودن شبکه‌ها، اقدام به ping آنها می نمایم:

```
Rey#ping 172.16.12.1

Type escape sequence to abort.
Sending 5, 100-byte ICMP Echos to 172.16.12.1, timeout is 2 seconds:
!!!!
Success rate is 100 percent (5/5), round-trip min/avg/max = 3/12/35 ms

Rey#
```

برای اینکه مسیر طی شده برای رسیدن به شبکه مورد نظر را ببینید، می توانید از دستور Traceroute استفاده نمایید:

```
Rey#traceroute 172.16.12.1
Type escape sequence to abort.
Tracing the route to 172.16.12.1

 1 172.16.20.10  7 msec  8 msec  1 msec
 2 172.16.20.5  12 msec  9 msec  9 msec

Rey#
```

هر چند قبلاً برای دسترسی روتر شهرری به شبکه‌های تهران فقط نیاز به گذشتن از یک hop می بود ولی همانطور که ملاحظه می فرمایید، در حال حاضر به دلیل قطع ارتباط مستقیم تهران و شهرری، پروتکل RIP از طریق روتر مشهد اقدام به برقراری ارتباط با شبکه‌های متصل به روتر تهران می نماید.

مرجع دستور Command Reference:

Enabling RIP		
	Command	Purpose
Step 1	Router(config)# router rip	Enables a RIP routing process, which places you in router configuration mode.
Step 2	Router(config-router)# network ip-address	Associates a network with a RIP routing process.

Specifying a RIP Version	
Command	Purpose
Router(config-router)# version {1 2}	Configures the software to receive and send only RIP Version 1 or only RIP Version 2 packets.

Adjusting Timers	
Command	Purpose
Router(config-router)# timers basic update invalid holddown flush [sleeptime]	Adjusts routing protocol timers.

Enabling RIP Authentication		
	Command	Purpose
Step 1	Router(config-if)# ip rip authentication key-chain name-of-chain	Enables RIP authentication.
Step 2	Router(config-if)# ip rip authentication mode {text md5}	Configures the interface to use MD5 digest authentication (or let it default to plain text authentication).

Verify Commands	
Command	Description
show ip rip database	Displays the contents of the RIP private database when triggered extensions to RIP are enabled.
debug ip rip	Displays information on RIP routing transactions.
show ip protocols	Displays the parameters and current state of the active routing protocol process.

مبحث سوم ✓

پروتکل EIGRP

شرکت سیسکو به عنوان پیشتاز عرصه تکنولوژی شبکه، دارای پروتکل مسیریابی مختص به خود نیز می‌باشد. به دلیل اینکه پروتکل مسیریابی سیسکو دارای خصوصیات پیشرفته تر از گروه Distance Vector ولی پایین تر از گروه Link State می‌باشد، نمی‌توان آنرا بطور کامل جزء هیچ کدام از دو گروه فوق دانست. به همین دلیل در مستندات سیسکو، این پروتکل را جزء دسته جدیدی به نام Hybrid^۱ و یا Distance Vector پیشرفته ذکر می‌نمایند.

این پروتکل که فقط بر روی تجهیزات سیسکو قابل راه اندازی می‌باشد در دو نسخه با مشخصات زیر ارائه گردیده است.

پروتکل IGRP

- اولین نسخه پروتکل مسیریابی سیسکو با نام (Interior Gateway Routing Protocol) IGRP منتشر گردید. این نسخه دارای ویژگی‌های اصلی به شرح زیر می‌باشد.
- در گروه پروتکل‌های Distance Vector قرار می‌گیرد.
 - از مفهوم AS پشتیبانی می‌نماید.
 - عملکرد این پروتکل بصورت Classful بوده لذا امکان استفاده از ویژگی‌های VLSM، CIDR و خلاصه سازی در این پروتکل موجود نمی‌باشد.
 - پیام‌های خود را در قالب Broadcast ارسال می‌نماید.
 - پیام‌های Update را بصورت پیش فرض هر ۹۰ ثانیه یکبار ارسال می‌نماید.
 - محاسبه Metric بر اساس پارامترهای delay، bandwidth، reliability و load انجام می‌پذیرد.
 - نهایت تعداد روترهای موجود در شبکه می‌تواند ۲۵۵ عدد باشد.
 - دارای AD برابر 100 می‌باشد.

^۱ به معنی دوگانه

- دارای امکان Load Balancing در هر دو حالت Equal Cost و Unequal Cost می‌باشد.

امروزه این پروتکل نیز همانند نسخه اول RIP منسوخ شده و جای خود را به نسخه بعدی خود داده است.

پروتکل EIGRP

دومین نسخه پروتکل مسیریابی سیسکو با نام (Enhanced Interior Gateway Routing Protocol) EIGRP منتشر گردید. این نسخه که بر پایه پروتکل IGRP توسعه یافته، دارای ویژگی‌های اصلی به شرح زیر می‌باشد.

- به دلیل خصوصیات بهتر از گروه Distance Vector آنرا جزء گروه Hybrid و یا Advanced Distance Vector می‌دانند.
- از مفهوم AS پشتیبانی می‌نماید.
- از الگوریتم DUAL برای مسیریابی استفاده می‌کند. به همین دلیل عاری از حلقه لایه سوم در شبکه می‌باشد.
- از پیام‌های Hello در قالب Multicast و به آدرس 224.0.0.10 برای بررسی ساختار شبکه استفاده می‌نماید.
- پیام‌های Update را اولین بار بصورت کامل و در دفعات بعد بصورت افزایشی^۱ ارسال می‌نماید. این پیام‌ها توسط پروتکل RTP بصورت قابل اطمینان ارسال می‌نماید.
- عملکرد این پروتکل بصورت Classless بوده لذا امکان استفاده از ویژگی‌های VLSM، CIDR و خلاصه سازی را ارائه می‌نماید.
- ویژگی Auto-summary در این پروتکل بصورت پیش فرض فعال می‌باشد.
- محاسبه Metric بصورت پیش فرض توسط فرمولی بر اساس پارامترهای delay و bandwidth انجام می‌پذیرد. اما بصورت اختیاری می‌توانید از پارامترهای Load و Reliability نیز در محاسبه Metric استفاده نمایید.
- دارای امکان Load Balancing در هر دو حالت Equal Cost و Unequal Cost می‌باشد.
- مقدار AD آن برابر 90 می‌باشد.

¹ Incremental

- از ویژگی Authentication فقط در حالت MD5 پشتیبانی می‌نماید.
- امکان راه اندازی در شبکه‌های مبتنی بر پروتکل‌های لایه سه IP، IPX و AppleTalk را دارد.
- برای مشخص کردن زیر شبکه‌ها از Wildcard Mask استفاده می‌نماید.

پروتکل RTP

از پروتکل RTP (Reliable Transport Protocol)، جهت انتقال قابل اطمینان اطلاعات استفاده می‌گردد. این پروتکل دریافت اطلاعات را بصورت مطمئن تضمین می‌نماید. پروتکل RTP برای اطمینان از صحت بسته‌ها از Sequence Number استفاده می‌نماید. همچنین این پروتکل با ارسال پیام‌های Acknowledge به فرستنده، دریافت صحیح بسته‌ها را اعلام می‌نماید. پروتکل EIGRP برای ارسال پیام‌های خود به جای استفاده از پروتکل‌های TCP و UDP، از پروتکل RTP در قالب IP Protocol Type 88 استفاده می‌نماید. توجه داشته باشید پروتکل انتقال اطلاعات قابل اطمینان (Reliable Transport Protocol) RTP با پروتکل انتقال بلادرنگ RTP (Real-time Transport Protocol) که برای انتقال صوت و تصویر کاربرد دارد، متفاوت می‌باشد.

الگوریتم DUAL

مسیریابی در پروتکل EIGRP بر اساس الگوریتم DUAL (Diffusing Update Algorithm) انجام می‌پذیرد. این الگوریتم توسط موسسه تحقیقاتی SRI International¹ و بوسیله پروفیسور Jose Joaquin Garcia-Luna-Aceves توسعه داده شده است. الگوریتم DUAL پروتکل EIGRP را قادر می‌سازد تا تشخیص دهد مسیری که توسط روتر همسایه تبلیغ شده به علت ایجاد حلقه لایه سه بوده یا مسیر درستی را دریافت نموده است. همچنین این الگوریتم می‌تواند در صورت معیوب شدن یک مسیر، بدون آنکه منتظر پیام‌های Update بماند، اقدام به انتخاب مسیر جایگزین نماید.

¹ www.sri.com

جدول پروتکل EIGRP

پروتکل EIGRP برای انجام عملیات مسیریابی بر اساس الگوریتم DUAL، دارای سه جدول به شرح زیر می باشد:

• Neighbor Table

این جدول، شامل لیست روترهای همسایه می باشد. اطلاعات مندرج در این جدول بر اساس پیام‌های Hello مشخص می گردند.

• Topology Table

حاوی اطلاعات توپولوژی شبکه می باشد. این اطلاعات که از روترهای همسایه (که در Neighbor Table قرار دارند) بدست آمده است، شامل تمام مسیریهای مربوط به مقصدهای موجود در AS به همراه Metric هر یک از آنها می باشد. همچنین مشخص نمودن مسیریهای اصلی (Successor) و مسیریهای جایگزین (Feasible Successor) به مقاصد مختلف در شبکه، بر اساس محتویات جدول توپولوژی انجام می پذیرد.

جدول توپولوژی دارای چند فیلد برای نگهداری اطلاعات مورد نیاز می باشد که دو فیلد مهم آن عبارتند از FD و RD.

فیلد FD (Feasible Distance): شامل Metric محاسبه شده یک مسیر برای رسیدن به یک مقصد مشخص از منظر روتر محلی می باشد.

این فیلد به ازاء تمام مقصدهای موجود در AS شامل مسیر می باشد.

فیلد RD (Reported Distance): شامل Metric محاسبه شده برای مقصدی می باشد که توسط روتر همسایه محاسبه و تبلیغ شده است. مقدار Metric این مسیرها از منظر روتر همسایه می باشد.

از مقدار این فیلد در زمان محاسبه مقدار FD نیز استفاده می گردد.

• Routing Table

این جدول، همان جدول مسیریابی روتر می باشد. پس از آنکه پروتکل EIGRP بهترین مسیرها را بر اساس دو جدول مخصوص به خود مشخص نمود اقدام به ثبت آنها در جدول مسیریابی روتر می نماید.

به این نکته توجه داشته باشید که روتر فارغ از پروتکل مسیریابی اجرا شده، برای انجام عملیات مسیریابی نهایتاً بر اساس مسیریهای ثبت شده در Routing Table عمل می نماید.

مراحل انتخاب مسیر

پروتکل EIGRP سه مرحله اصلی زیر را برای درج یک مسیر در جدول مسیریابی روتر طی می‌نماید:

۱- Neighbor Discovery

پروتکل EIGRP با ارسال پیام Hello اقدام به کشف روترهای همسایه می‌نماید. روترها پس از دریافت پیام Hello اقدام به بررسی پارامترها نموده تا تشخیص دهند آیا روتر مقابل می‌تواند به عنوان همسایه در جدول Neighbor Table ذخیره گردد یا خیر.

۲- Topology Exchange

پس از برقراری رابطه همسایگی، برای بار اول روترها اقدام به تبادل کامل اطلاعات جدول توپولوژی خود در قالب پیام update با روترهای همسایه می‌نمایند ولی در دفعات بعد فقط تغییرات را در قالب پیام‌های افزایشی به اطلاع یکدیگر می‌رسانند.

۳- Choosing Routes

پروتکل EIGRP اقدام به بررسی اطلاعات موجود در جدول توپولوژی نموده و مسیر دارای بهترین Metric را جهت دسترسی به شبکه مورد نظر انتخاب و در جدول مسیریابی ثبت می‌نمایند.

انجام مراحل فوق در تصویر زیر نمایش داده شده است.

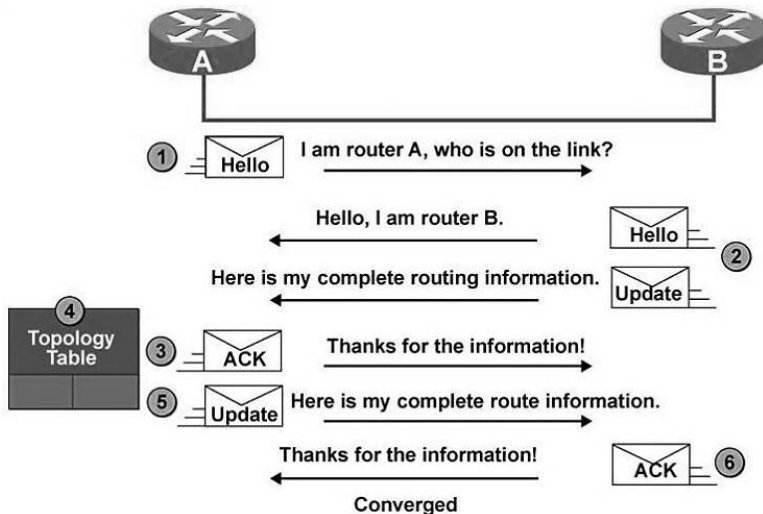

محاسبه Metric

برای محاسبه Metric در پروتکل EIGRP می‌توان علاوه بر Delay و Bandwidth از پارامترهای Load و Reliability نیز استفاده نمود. در صورتی که بخواهید از هر چهار پارامتر فوق در محاسبه Metric بهره ببرید، باید از طریق فرمول زیر اقدام نمایید.

$$\text{Metric} = (k1 \times \text{Bandwidth}) + \left(\frac{k2 \times \text{Bandwidth}}{256 - \text{Load}} \right) + (k3 \times \text{Delay}) \times \left(\frac{k5}{\text{Reliability} + k4} \right)$$

همانطور که در فرمول فوق ملاحظه می‌نمایید، در این فرمول دارای ۵ متغیر K هستیم که آنها را K-Values می‌نامند. مقدار مشخص شده برای متغیرهای K1 تا K5 باید در تمام روترهای همسایه بطور یکسان تنظیم گردد.

بصورت پیش فرض مقدار K1=K3=1 و مقدار K2=K4=K5=0 می‌باشد. به همین دلیل است که فقط Bandwidth و Delay در محاسبه Metric تاثیر گذار می‌باشند. در صورتیکه بخواهید پارامترهای دیگر را در محاسبه Metric دخیل نمایید باید به متغیر K2، K4 و K5 عددی غیر از صفر اختصاص دهید.

هر چند که سیسکو امکان استفاده از دو پارامتر اضافی را در محاسبه Metric امکان پذیر ساخته ولی استفاده از آنها را توصیه نمی‌کند. به همین دلیل محاسبه Metric در پروتکل EIGRP بصورت پیش فرض بر اساس Bandwidth و Delay انجام می‌پذیرد. فرمول محاسبه Bandwidth و Delay بطور جداگانه بصورت زیر می‌باشد:

$$\text{Bandwidth} = \left(\frac{10^7}{\text{Least Bandwidth}} \right) \times 256$$

$$\text{Delay} = (\text{Cumulative delay}) \times 256$$

با توجه به فرمول‌های مذکور در نهایت فرمول محاسبه Metric بصورت زیر در می‌آید:

$$\text{Metric} = \left(\left(\frac{10^7}{\text{Least Bandwidth}} \right) + \text{Cumulative delay} \right) \times 256$$

تشریح پارامترهای استفاده شده در فرمول فوق به شرح زیر می‌باشد:

- عدد ثابت 10^7

این مقدار بطور ثابت در فرمول قرار می‌گیرد.

• Least Bandwidth

منظور از اصطلاح حداقل پهنای باند، لینکی است که دارای کمترین پهنای باند در طول مسیر مورد نظر می باشد. این مقدار باید بر اساس Kbps در فرمول درج گردد. به عنوان مثال اگر لینک دارای کمترین پهنای باند در طول مسیر مورد نظر ما، یک لینک اینترنت 10Mbps باشد، مقداری که باید به عنوان Least Bandwidth در فرمول گذاشته شود عدد 10^4 خواهد بود. به دلیل اینکه 10 مگابیت بر ثانیه معادل 10000 کیلوبیت بر ثانیه می باشد.

• Cumulative delay

منظور از عبارت Cumulative Delay، یعنی مجموع تاخیرها، برای بدست آمدن این مقدار باید تاخیر مربوط به تمام لینک‌های طول مسیر با یکدیگر جمع شوند. واحد محاسبه این عدد باید بر اساس (tens of microseconds (μs) باشد. منظور از tens of microsecond، این است که ابتدا باید مقدار به دست آمده (بر اساس میکرو ثانیه) را بر 10 تقسیم نموده و سپس عدد بدست آمده را در فرمول جایگزین نمائید.

• عدد ثابت 256

این مقدار همواره بطور ثابت در فرمول قرار می گیرد.

در جدول زیر مقدار Delay و Bandwidth در لینک های پر استفاده نمایش داده شده است.

Media Type	Delay	Bandwidth
Satellite	5120 (2 seconds)	5120 (500 Mbps)
Ethernet	25,600 (1 ms)	256,000 (10 Mbps)
T-1 (1.544 Mbps)	512,000 (20,000 ms)	1,657,856
64 kbps	512,000	40,000,000
56 kbps	512,000	45,714,176

در بعضی از مستندات سیسکو از MTU نیز به عنوان یکی از پارامترهای موثر در محاسبه Metric نام برده شده است. اما طبق پارامترهای ذکر شده در فرمول فوق، MTU در محاسبه Metric هیچ نقشی نداشته و صرفاً به عنوان فیلدی در پیام های بروز رسانی EIGRP ذکر می شود. این مسئله در آفرین کتاب منتشر شده سیسکو درباره مسیریابی با عنوان CCNP Route 642-902 نیز بیان گردیده است.

نکته:

انواع پیام‌ها در EIGRP

پروتکل EIGRP برای انجام پروسه مسیریابی خود، دارای ۵ نوع پیام به شرح زیر می‌باشد:

۱- Hello

پروتکل EIGRP از این پیام برای شناسایی روترهای همسایه استفاده می‌نماید. روتر این پیام را بصورت Multicast از طریق اینترفیس‌هایی که EIGRP بر روی آنها فعال گردیده، ارسال می‌نماید.

۲- Acknowledgment

پیام Acknowledgment همان پیام Hello ولی بدون هیچ داده‌ای می‌باشد. این پیام بصورت Unicast در جواب پیام‌هایی داده می‌شود که نیاز به تأیید دریافت دارند. روترها در تأیید دریافت پیام‌های Query، Update و Reply از پیام Acknowledgment استفاده می‌نمایند.

۳- Update

از پیام Update برای انتقال اطلاعات مربوط به مسیر شبکه‌های قابل دسترس استفاده می‌گردد. پس از کشف یک همسایه جدید، پیام‌های Update بصورت Unicast به آن روتر ارسال می‌گردد تا پروتکل EIGRP بتواند جدول توپولوژی خود را کامل نماید. البته در موارد دیگر مثل زمانی که Metric یک مسیر تغییر می‌کند، پیام‌های Update بصورت Multicast ارسال می‌گردد.

پیام‌های Update همواره بصورت قابل اطمینان ارسال گردیده و شامل Prefix، Prefix Length، پارامترهای مورد نیاز در Metric (مثل Bandwidth و Delay) و پارامترهای غیر موثر در Metric (hop-count و MTU) می‌باشد.

۴- Query

پیام Query در زمانی ارسال می‌گردد که یک مقصد دارای مسیر جایگزین (Feasible Successor) نباشد. این پیام که جهت درخواست مسیر جایگزین می‌باشد در قالب پیام‌های Multicast و بصورت قابل اطمینان ارسال می‌گردد.

۵- Reply

پیام Reply در جواب پیام‌های درخواست^۱ جهت معرفی مسیر جایگزین و بصورت Unicast برای درخواست کننده ارسال می‌شود. این پیام بصورت قابل اطمینان ارسال می‌گردد.

¹ Query

زمان سنج‌های پروتکل EIGRP

۱- Hello Timer

پیام Hello بصورت پیش فرض در شبکه‌های پر سرعت مثل اینترنت هر ۵ ثانیه و در اتصالات کم سرعت مثل لینک‌های WAN، هر ۶۰ ثانیه بصورت متناوب ارسال می‌گردد.

۲- Hold-down Timer

در صورتیکه پس از گذشت ۳ برابر مدت زمان Hello، روتر پیام Hello دیگری مبنی بر در دسترس بودن روتر همسایه دریافت نکند فرض را بر معیوب بودن آن گذاشته و اقدام به حذف روتر مذکور از جدول Neighbor Table می‌نماید. مقدار این زمان سنج که آنرا Hold-down Timer می‌نامند، بصورت پیش فرض در اتصالات پر سرعت ۱۵ ثانیه و در اتصالات کم سرعت ۱۸۰ ثانیه می‌باشد.

بر خلاف پروتکل‌های مسیریابی که تا کنون با آنها آشنا شده ایم، پروتکل EIGRP پیام‌های Update را بصورت متناوب ارسال نمی‌نماید. ارسال پیام Update در این پروتکل فقط در دو صورت انجام می‌پذیرد: ۱- هنگام مشخص شدن یک همسایه جدید ۲- در زمان ایجاد تغییر در توپولوژی.

نکته:

EIGRP در Load Balancing

پروتکل EIGRP ویژگی Load Balancing را به هر دو صورت Equal و Unequal امکان پذیر ساخته است. برای پیکربندی ویژگی فوق می‌توان از پارامترهای زیر بهره برد:

۱- Maximum Path

پروتکل EIGRP بصورت پیش فرض امکان Load Balancing بر روی ۴ مسیر با Metric برابر را دارد. ولی می‌توان با استفاده از دستور Maximum-path تعداد این مسیرها را نهایتاً به ۶ مسیر افزایش داد. در صورتیکه بخواهید امکان Load Balancing را بر روی روتر غیر فعال نمایید، باید مقدار 1 را به این متغیر اختصاص دهید.

۲- Variance

پروتکل EIGRP علاوه بر امکان Load Balancing بر روی مسیرهای Equal، امکان استفاده از مسیرهای Unequal را نیز دارد. برای فعال کردن این ویژگی باید از پارامتر Variance جهت مشخص نمودن ضریب متغیر استفاده نماییم.

سناریو شماره (۱۲): راه اندازی EIGRP

طرح مسئله:

عملیات مسیریابی را برای همان سناریوی قبلی شبکه شرکت MTR Electronic، ولی این بار بر اساس پروتکل EIGRP انجام می‌دهیم.

نکته:

در صورت استفاده از روترهای سناریوی قبل، باید برای غیر فعال کردن پروتکل RIP، دستور زیر را بر روی هر سه روتر اجرا نمایید:

```
Router(config)#no router rip
```

نیاز سنجی:

برای راه اندازی پروتکل EIGRP تجهیزات خاصی مورد نیاز نمی باشد. فقط درک مطالب گفته شده، برای انجام این سناریو کفایت می نماید.

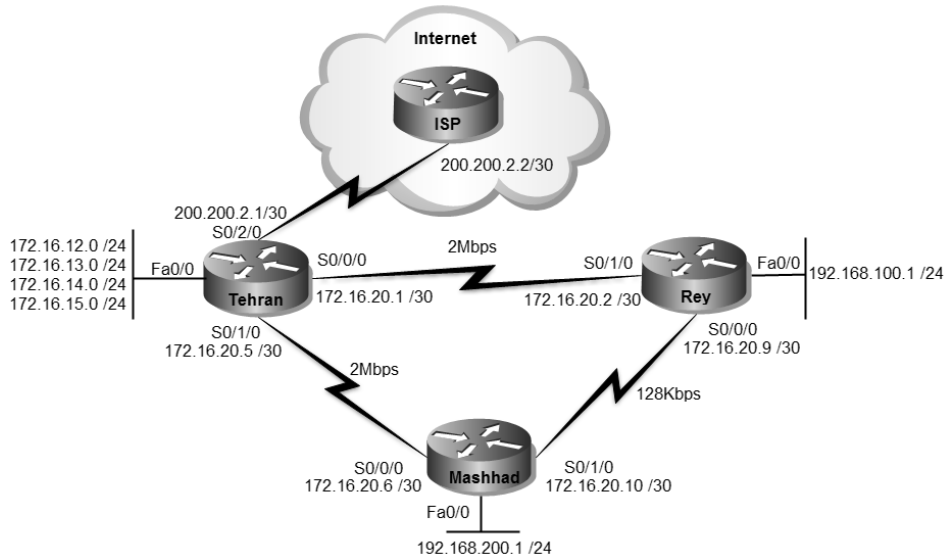

راه حل:

با توجه به اینکه فرض را بر انجام شدن پیکربندی اولیه روترها گذاشته‌ایم، مستقیماً سراغ راه اندازی پروتکل EIGRP می‌رویم.

```
Tehran>enable
Tehran#configure terminal
Tehran(config)#router eigrp 110
Tehran(config-router)#network 172.16.12.0 0.0.3.255
Tehran(config-router)#network 172.16.20.0
Tehran(config-router)#network 172.16.20.4
Tehran(config-router)#network 200.200.2.0
Tehran(config-router)#no auto-summary
Tehran(config-router)#exit
Tehran(config)#ip default-network 200.200.2.0
Tehran(config)#ip route 0.0.0.0 0.0.0.0 200.200.2.2
Tehran(config)#^Z
Tehran#write
```

```
Rey>enable
Rey#configure terminal
Rey(config)#router eigrp 110
Rey(config-router)#network 192.168.100.0
Rey(config-router)#network 172.16.20.0
Rey(config-router)#network 172.16.20.8
Rey(config-router)#no auto-summary
Rey(config-router)#^Z
Rey#write
```

```
Mashhad>enable
Mashhad#configure terminal
Mashhad(config)#router eigrp 110
Mashhad(config-router)#network 192.168.200.0
Mashhad(config-router)#network 172.16.20.8
Mashhad(config-router)#network 172.16.20.4
Mashhad(config-router)#no auto-summary
Mashhad(config-router)#^Z
Mashhad#write
```

در پیکربندی EIGRP و در حین فعال کردن این پروتکل بر روی روتر باید شماره AS مورد نظر را نیز مشخص نماییم. توجه داشته باشید که شماره AS برای تمام روترهای موجود در شبکه باید بصورت یکسان تنظیم گردد.

توسط دستور network اقدام به معرفی شبکه‌هایی نمودیم که می‌خواهیم روتر آنها را تبلیغ نماید. این شبکه‌ها باید توسط روتر تبلیغ کننده در دسترس باشند.

همانطور که ملاحظه می‌نمایید در پروتکل EIGRP برای معرفی کردن زیر شبکه‌ها باید از Wildcard Mask استفاده نماییم.

با توجه به اینکه شبکه های محلی متصل به روتر تهران را می‌توانیم با کمک Wildcard Mask بصورت خلاصه آدرس دهی نماییم، با نوشتن تنها یک خط Route بصورت network 172.16.12.0 0.0.3.255، هر چهار شبکه را آدرس دهی نمودیم.

به دلیل اینکه پروتکل EIGRP مسیریابی را بطور پیش فرض بصورت Classful انجام می‌دهد، با نوشتن دستور no auto-summary، امکان استفاده از ویژگی Classless را توسط این پروتکل فعال می‌نماییم.

لینک‌های WAN در پروتکل EIGRP بصورت پیش فرض T1 محسوب شده و برای آنها پهنای باند 1.544Mbps در نظر گرفته می‌شود. لذا با توجه به اینکه پهنای باند لینک‌های شبکه ما متفاوت از T1 می‌باشد، توسط دستور Bandwidth اقدام به مشخص نمودن مقدار واقعی آنها می‌نماییم.

```
Tehran>enable
Tehran#configure terminal
Tehran(config)#interface s0/0/0
Tehran(config-if)#bandwidth ?
<1-10000000> Bandwidth in kilobits
Tehran(config-if)#bandwidth 2000
Tehran(config-if)#interface s0/1/0
Tehran(config-if)#bandwidth 2000
Tehran(config-if)#^Z
Tehran#write
```

همانطور که در دستورات فوق مشاهده میکنید، مقدار پهنای باند را باید بر حسب Kbps مشخص نماییم.

```
Rey>enable
Rey#configure terminal
Rey(config)#interface serial 0/0/0
Rey(config-if)#bandwidth 128
Rey(config-if)#interface serial 0/1/0
Rey(config-if)#bandwidth 2000
Rey(config-if)#^Z
Rey#write
```

```
Mashhad>enable
Mashhad#configure terminal
```

```
Mashhad(config)#interface serial 0/0/0
Mashhad(config-if)#bandwidth 2000
Mashhad(config-if)#interface serial 0/1/0
Mashhad(config-if)#bandwidth 128
Mashhad(config-if)#^Z
Mashhad#write
```

پس از اعمال دستورات فوق، خروجی دستور `show ip route` بر روی روتر ری و مشهد به صورت زیر خواهد بود:

```
Mashhad#show ip route
Codes: C - connected, S - static, I - IGRP, R - RIP, M - mobile, B - BGP
       D - EIGRP, EX - EIGRP external, O - OSPF, IA - OSPF inter area
       N1 - OSPF NSSA external type 1, N2 - OSPF NSSA external type 2
       E1 - OSPF external type 1, E2 - OSPF external type 2, E - EGP
       i - IS-IS, L1 - IS-IS level-1, L2 - IS-IS level-2, ia - IS-IS inter area
       * - candidate default, U - per-user static route, o - ODR
       P - periodic downloaded static route

Gateway of last resort is not set

172.16.0.0/16 is variably subnetted, 7 subnets, 2 masks
D   172.16.12.0/24 [90/1794560] via 172.16.20.5, 00:10:05, Serial0/0/0
D   172.16.13.0/24 [90/1794560] via 172.16.20.5, 00:10:05, Serial0/0/0
D   172.16.14.0/24 [90/1794560] via 172.16.20.5, 00:10:05, Serial0/0/0
D   172.16.15.0/24 [90/1794560] via 172.16.20.5, 00:10:05, Serial0/0/0
D   172.16.20.0/30 [90/2304000] via 172.16.20.5, 00:10:05, Serial0/0/0
C   172.16.20.4/30 is directly connected, Serial0/0/0
C   172.16.20.8/30 is directly connected, Serial0/1/0
D   192.168.100.0/24 [90/2306560] via 172.16.20.5, 00:10:05, Serial0/0/0
C   192.168.200.0/24 is directly connected, FastEthernet0/0
    200.200.2.0/30 is subnetted, 1 subnets
D   200.200.2.0 [90/21024000] via 172.16.20.5, 00:10:05, Serial0/0/0
Mashhad#
```

مسیرهای دریافت شده توسط پروتکل EIGRP با علامت D نمایش داده شده است. ولی همانطور که ملاحظه می کنید از Default Network خبری نیست.

```
Rey#show ip route
<<... Output Omitted...>>
Gateway of last resort is not set

172.16.0.0/16 is variably subnetted, 7 subnets, 2 masks
D   172.16.12.0/24 [90/1794560] via 172.16.20.1, 00:08:43, Serial0/1/0
D   172.16.13.0/24 [90/1794560] via 172.16.20.1, 00:08:43, Serial0/1/0
D   172.16.14.0/24 [90/1794560] via 172.16.20.1, 00:08:43, Serial0/1/0
D   172.16.15.0/24 [90/1794560] via 172.16.20.1, 00:08:43, Serial0/1/0
C   172.16.20.0/30 is directly connected, Serial0/1/0
D   172.16.20.4/30 [90/2304000] via 172.16.20.1, 00:08:43, Serial0/1/0
C   172.16.20.8/30 is directly connected, Serial0/0/0
C   192.168.100.0/24 is directly connected, FastEthernet0/0
D   192.168.200.0/24 [90/2306560] via 172.16.20.1, 00:08:43, Serial0/1/0
    200.200.2.0/30 is subnetted, 1 subnets
D   200.200.2.0 [90/21024000] via 172.16.20.1, 00:08:43, Serial0/1/0
```

علیرغم اینکه پارامتر ip default-network را در روتر تهران پیکربندی نموده‌ایم، ولی طبق خروجی‌های فوق، پروتکل EIGRP از تبلیغ Default Network خودداری نموده است. این اتفاق به دلیل این است که پروتکل EIGRP فقط در حالت Classful اقدام به تبلیغ Default network می‌نماید و ما با اعمال دستور no auto-summary، باعث جلوگیری از این اتفاق شده‌ایم. برای رفع این مشکل دو راه حل داریم: اول آنکه در تمام روترها بصورت دستی اقدام به نوشتن Default Route نماییم. دوم اینکه در صورتی که محدودیت نداشته باشیم از اعمال دستور no auto-summary در روتری که به شبکه خارجی متصل است، صرف نظر نماییم. با توجه به اینکه در این سناریو ما به مشکلی بر نمی‌خوریم! از اعمال دستور no auto-summary در روتر تهران صرف نظر می‌نماییم.

```
Tehran>enable
Tehran#configure terminal
Tehran(config)#router eigrp 110
Tehran(config-router)#auto-summary
Tehran#
```

پس از دستور فوق خروجی show ip route روترهای ری و مشهد به صورت زیر خواهد بود:

```
Rey#show ip route
<<... Output Omitted...>>

Gateway of last resort is 172.16.20.1 to network 200.200.2.0

172.16.0.0/16 is variably subnetted, 7 subnets, 2 masks
D 172.16.12.0/24 [90/1794560] via 172.16.20.1, 00:16:35, Serial0/1/0
D 172.16.13.0/24 [90/1794560] via 172.16.20.1, 00:16:35, Serial0/1/0
D 172.16.14.0/24 [90/1794560] via 172.16.20.1, 00:16:35, Serial0/1/0
D 172.16.15.0/24 [90/1794560] via 172.16.20.1, 00:16:35, Serial0/1/0
C 172.16.20.0/30 is directly connected, Serial0/1/0
D 172.16.20.4/30 [90/2304000] via 172.16.20.1, 00:16:35, Serial0/1/0
C 172.16.20.8/30 is directly connected, Serial0/0/0
C 192.168.100.0/24 is directly connected, FastEthernet0/0
D 192.168.200.0/24 [90/2306560] via 172.16.20.1, 00:16:35, Serial0/1/0
D* 200.200.2.0/24 [90/21024000] via 172.16.20.1, 00:16:35, Serial0/1/0
Rey#
```

```
Mashhad#show ip route
<<... Output Omitted...>>

Gateway of last resort is 172.16.20.5 to network 200.200.2.0

172.16.0.0/16 is variably subnetted, 7 subnets, 2 masks
D 172.16.12.0/24 [90/1794560] via 172.16.20.5, 00:17:40, Serial0/0/0
```

```
D 172.16.13.0/24 [90/1794560] via 172.16.20.5, 00:17:40, Serial0/0/0
D 172.16.14.0/24 [90/1794560] via 172.16.20.5, 00:17:40, Serial0/0/0
D 172.16.15.0/24 [90/1794560] via 172.16.20.5, 00:17:40, Serial0/0/0
D 172.16.20.0/30 [90/2304000] via 172.16.20.5, 00:17:40, Serial0/0/0
C 172.16.20.4/30 is directly connected, Serial0/0/0
C 172.16.20.8/30 is directly connected, Serial0/1/0
D 192.168.100.0/24 [90/2306560] via 172.16.20.5, 00:17:40, Serial0/0/0
C 192.168.200.0/24 is directly connected, FastEthernet0/0
D* 200.200.2.0/24 [90/21024000] via 172.16.20.5, 00:17:40, Serial0/0/0
Mashhad#
```

همانطور که مشاهده می‌کنید، با صرف نظر از no auto-summary در روتر تهران، امکان تبلیغ Default Network نیز فراهم گردید.

اگر به خروجی‌های فوق دقت نموده باشید، متوجه خواهید شد که علیرغم اینکه شهرری و مشهد دارای لینک مستقیم با یکدیگر هستند اما مسیری که در جدول Routing Table این دو روتر برای ارتباط با یکدیگر قرار گرفته است، از طریق مسیر تهران می‌باشد. انتخاب این مسیر به دلیل پهنای باند و زمان تأخیر بهتر لینک مستقیم تهران با شعب، نسبت به لینک مستقیم شهرری و مشهد با یکدیگر می‌باشد. اگر به یاد داشته باشید این اتفاق در سناریو قبلی که بر اساس RIP بود اتفاق نیافتاد؛ چراکه Metric در RIP بر اساس تعداد hop به دست می‌آید و مقدار پهنای باند در آن تأثیری ندارد.

برای بررسی مسیر ارتباط شهرری و مشهد با یکدیگر، از دستور Traceroute استفاده می‌نماییم:

```
Rey#traceroute 192.168.200.1
Type escape sequence to abort.
Tracing the route to 192.168.200.1
```

```
 1 172.16.20.1  42 msec  1 msec  7 msec
 2 172.16.20.6  8 msec  8 msec  14 msec
```

```
Rey#
```

```
Mashhad#traceroute 192.168.100.1
Type escape sequence to abort.
Tracing the route to 192.168.100.1
```

```
 1 172.16.20.5  3 msec  7 msec  8 msec
 2 172.16.20.2 15 msec 11 msec 10 msec
```

```
Mashhad#
```

حالا به خروجی دستور show ip eigrp topology دقت نمایید:

```
Rey#show ip eigrp topology
IP-EIGRP Topology Table for AS 110
```

```
Codes: P - Passive, A - Active, U - Update, Q - Query, R - Reply,
r - Reply status

P 192.168.100.0/24, 1 successors, FD is 28160
  via Connected, FastEthernet0/0
P 172.16.20.8/30, 1 successors, FD is 20512000
  via Connected, Serial0/0/0
P 172.16.20.0/30, 1 successors, FD is 1792000
  via Connected, Serial0/1/0
P 172.16.20.4/30, 1 successors, FD is 2304000
  via 172.16.20.1 (2304000/1792000), Serial0/1/0
  via 172.16.20.10 (21024000/1792000), Serial0/0/0
P 192.168.200.0/24, 1 successors, FD is 2306560
  via 172.16.20.1 (2306560/1794560), Serial0/1/0
  via 172.16.20.10 (20514560/28160), Serial0/0/0
P 172.16.12.0/24, 1 successors, FD is 1794560
  via 172.16.20.1 (1794560/28160), Serial0/1/0
P 172.16.13.0/24, 1 successors, FD is 1794560
  via 172.16.20.1 (1794560/28160), Serial0/1/0
P 172.16.14.0/24, 1 successors, FD is 1794560
  via 172.16.20.1 (1794560/28160), Serial0/1/0
P 172.16.15.0/24, 1 successors, FD is 1794560
  via 172.16.20.1 (1794560/28160), Serial0/1/0
P 200.200.2.0/24, 1 successors, FD is 21024000
  via 172.16.20.1 (21024000/20512000), Serial0/1/0
Rey#
```

همانطور که ملاحظه می‌کنید، روتر شهرری در جدول توپولوژی خود دارای دو مسیر با دو Metric متفاوت برای رسیدن به شبکه مشهد می‌باشد. و از آنجا که Metric مسیر تهران برای رسیدن به شبکه مشهد بهتر از مسیر مستقیم آنها می‌باشد، همان مسیر در جدول مسیریابی قرار گرفته است.

اما اگر به یاد داشته باشید، قبلاً گفتیم که EIGRP امکان Load Balancing بر روی مسیرهای با Metric نابرابر را هم دارد. حالا اگر بخواهیم از لینک مستقیم شهرری و مشهد نیز بصورت همزمان با لینک تهران استفاده کنیم، می‌توانیم از دستور Variance کمک بگیریم.

```
Rey>enable
Rey#configure terminal
Rey(config)#router eigrp 110
Rey(config-router)#variance 10
Rey(config-router)#^Z
Rey#
```

پس از اعمال دستور فوق، خروجی جدول مسیریابی روتر شهرری به صورت زیر در می‌آید:

```
Rey#show ip route
...
<<... Output Omitted...>>
```

```

Gateway of last resort is 172.16.20.1 to network 200.200.2.0

172.16.0.0/16 is variably subnetted, 7 subnets, 2 masks
D 172.16.12.0/24 [90/1794560] via 172.16.20.1, 00:02:58, Serial0/1/0
D 172.16.13.0/24 [90/1794560] via 172.16.20.1, 00:02:58, Serial0/1/0
D 172.16.14.0/24 [90/1794560] via 172.16.20.1, 00:02:58, Serial0/1/0
D 172.16.15.0/24 [90/1794560] via 172.16.20.1, 00:02:58, Serial0/1/0
C 172.16.20.0/30 is directly connected, Serial0/1/0
D 172.16.20.4/30 [90/2304000] via 172.16.20.1, 00:02:58, Serial0/1/0
   [90/21024000] via 172.16.20.10, 00:02:58, Serial0/0/0
C 172.16.20.8/30 is directly connected, Serial0/0/0
C 192.168.100.0/24 is directly connected, FastEthernet0/0
D 192.168.200.0/24 [90/2306560] via 172.16.20.1, 00:02:58, Serial0/1/0
   [90/20514560] via 172.16.20.10, 00:02:58, Serial0/0/0
D* 200.200.2.0/24 [90/21024000] via 172.16.20.1, 00:02:58, Serial0/1/0
Rey#

```

در حال حاضر پروتکل EIGRP با توجه به امکان Unequal Load Balancing امکان استفاده از هر دو ارتباط شهرری و مشهد را بصورت همزمان برقرار نموده است. اگر دوبار پشت سر هم اقدام به Traceroute شبکه مشهد از طریق روتر شهرری نمایید، خواهید دید که ارتباط یک بار از طریق مسیر تهران و بار دیگر از طریق لینک مستقیم، با شبکه مشهد برقرار می شود.

```

Rey#traceroute 192.168.200.1
Type escape sequence to abort.
Tracing the route to 192.168.200.1

 1 172.16.20.1  34 msec  1 msec  1 msec
Rey#traceroute 192.168.200.1
Type escape sequence to abort.
Tracing the route to 192.168.200.1

 1 172.16.20.10  12 msec  6 msec  5 msec
Rey#

```

طریقه عملکرد:

پروتکل EIGRP با ارسال متناوب پیام Hello در قالب Multicast به آدرس 224.0.0.10 اقدام به شناسایی روترهای همسایه می نماید. روترهای دریافت کننده پیام Hello اقدام به بررسی شماره AS پیام نموده و در صورتیکه پیام برای همان AS ای باشد که روتر در آن وجود دارد، اقدام به پذیرش آن نموده و در غیر اینصورت پیام را نادیده می گیرند.

روتر پس از شناسایی همسایه‌های خود و برقراری رابطه مجاورت^۱ با آنها، اقدام به ثبت روترهای همسایه و اینترفیس‌های مربوطه در جدول Neighbor Table خود می‌نماید. توسط دستور `show ip eigrp neighbors`، می‌توانید روترهایی را که به عنوان همسایه در جدول Neighbor Table ثبت شده را ملاحظه نمایید.

```

Rex#show ip eigrp neighbors
IP-EIGRP neighbors for process 110
H Address      Interface      Hold Uptime   SRTT  RTO  Q  Seq
   (sec)       (ms)          Cnt Num
0 172.16.20.1  Se0/1/0       14 00:21:25 40 1000 0 34
1 172.16.20.10 Se0/0/0       13 00:21:25 40 1000 0 63

```

پس از ثبت روتر در جدول Neighbor Table، برای بار اول روترها اقدام به ارسال کامل جدول توپولوژی خود در قالب پیام Update به یکدیگر می‌نمایند. این پیام‌های Update بصورت Unicast و به آدرس روتر موجود در جدول ارسال می‌شود. روترهای همسایه نیز در صورت دریافت پیام Update، با ارسال پیام Acknowledge درستی دریافت پیام را به اطلاع روتر ارسال کننده می‌رسانند.

پس از این مرحله هر سه روتر تهران، شهرری و مشهد مقدس، دارای جدول توپولوژی کامل با آگاهی از شبکه‌های قابل دسترس در AS مورد نظر می‌باشند.

جدول توپولوژی روتر شامل تمام مسیرهای موجود جهت دسترسی به شبکه‌های تبلیغ شده می‌باشد. روتر پس از کامل شدن جدول Topology Table خود، اقدام به بررسی مسیرهای موجود در این جدول نموده و بر اساس AD و Metric، بهترین مسیرهای موجود را مشخص نموده و در جدول Routing Table درج می‌نماید.

مسیرهای موجود در Topology Table ممکن است دارای Metric متفاوت باشند. مثلاً برای روتر شهرری دو مسیر به شبکه مشهد وجود دارد. یک مسیر از طریق روتر تهران و یک مسیر هم بطور مستقیم. ولی به علت پهنای باند بهتر و مدت تاخیر کمتر لینک تهران، این مسیر به عنوان Feasible Successor مشخص شده و لینک مستقیم بین ری و مشهد نیز به عنوان Feasible Successor مشخص گردیده است. مسیر یا مسیرهای Successor در جدول مسیریابی روتر ثبت شده و مسیرهای Feasible Successor نیز به عنوان مسیرهای جایگزین در جدول توپولوژی باقی می‌مانند. در صورت از دست رفتن لینک Successor، الگوریتم DUAL بدون نیاز به دریافت پیام‌های Update جدید، با رجوع به جدول توپولوژی، مسیری را که قبلاً به عنوان Feasible Successor مشخص شده بود را در جدول مسیریابی روتر ثبت می‌نماید.

¹ Adjacency

همانطور که قبلا گفتیم، روتر اقدام به ارسال پیام‌های متناوب Hello و همچنین پیام‌های Update در زمان مورد نیاز می‌نماید. این پیام‌ها از طریق اینترفیس‌هایی ارسال و دریافت می‌شوند که آدرس آنها قبلا توسط دستور Network به پروتکل مسیریابی معرفی شده باشند. اگر بر روی روتر دستور `show ip eigrp interface` را اجرا نماییم، می‌توانیم اینترفیس‌هایی را که در پروسه پروتکل مسیریابی دخیل هستند را مشاهده نماییم. برای مثال این دستور را بر روی روتر مشهد اجرا می‌نماییم:

```
Mashhad#show ip eigrp interfaces
IP-EIGRP interfaces for process 110

      Xmit Queue Mean PacingTime Multicast Pending
Interface Peers Un/Reliable SRTT Un/Reliable Flow Timer Routes
Fa0/0      0    0/0    1236    0/10      0      0
Se0/0/0    1    0/0    1236    0/10      0      0
Se0/1/0    1    0/0    1236    0/10      0      0
Mashhad#
```

همانطور که مشاهده می‌نمایید، اینترفیس Fa0/0 نیز در پروسه پروتکل EIGRP حضور دارد. اما با توجه به اینکه این اینترفیس به شبکه داخلی متصل بوده و نیازی به ایجاد، ارسال و دریافت پیام‌های Hello و Update ندارد، می‌توانیم این اینترفیس را به عنوان `Passive Interface` پیکربندی نموده تا ضمن جلوگیری از به هدر رفتن منابع روتر، باعث افزایش امنیت شبکه نیز شویم.

```
Mashhad>enable
Mashhad#configure terminal
Mashhad(config)#router eigrp 110
Mashhad(config-router)#passive-interface fastEthernet 0/0
Mashhad(config-router)#^Z
Mashhad#
```

پس از اعمال دستور فوق، خروجی `show ip eigrp interface` روتر مشهد به شکل زیر خواهد بود:

```
Mashhad#show ip eigrp interfaces
IP-EIGRP interfaces for process 110

      Xmit Queue Mean PacingTime Multicast Pending
Interface Peers Un/Reliable SRTT Un/Reliable Flow Timer Routes
Se0/0/0    1    0/0    1236    0/10      0      0
Se0/1/0    1    0/0    1236    0/10      0      0
Mashhad#
```

توجه داشته باشید که پیکربندی اینترفیس Fa0/0 هیچ خللی در تبلیغ شبکه‌های متصل به آن، ایجاد نمی‌نماید.

این عمل را می‌توانید بر روی اینترفیس‌های Fastethernet روترهای تهران و شهرری نیز تکرار نمایید. البته از همه مهمتر اینکه، اینترفیس متصل به شبکه خارجی را حتما باید به عنوان Passive-interface پیکربندی نمایید. در غیر اینصورت پیام‌های حاوی مشخصات شبکه شما به خارج از شبکه راه یافته و ممکن است امنیت شبکه را به مخاطره اندازد.

برای بررسی زمان سنج‌ها، مقادیر اختصاص داده شده به K-Values و دیگر تنظیمات پروتکل EIGRP می‌توانید از دستور show ip protocols استفاده نمایید:

```
Tehran#show ip protocols

Routing Protocol is "eigrp 110"
  Outgoing update filter list for all interfaces is not set
  Incoming update filter list for all interfaces is not set
  Default networks flagged in outgoing updates
  Default networks accepted from incoming updates
  EIGRP metric weight K1=1, K2=0, K3=1, K4=0, K5=0
  EIGRP maximum hopcount 100
  EIGRP maximum metric variance 1
  Redistributing: eigrp 110
  Automatic network summarization is in effect
  Automatic address summarization:
    200.200.2.0/24 for FastEthernet0/0.2, FastEthernet0/0.3, FastEthernet0/0.4, FastEthernet0/0.5, Serial0/0/0, Serial0/1/0
    Summarizing with metric 20512000
    172.16.0.0/16 for Serial0/2/0
    Summarizing with metric 28160
  Maximum path: 4
  Routing for Networks:
    172.16.12.0/22
    172.16.20.0/30
    172.16.20.4/30
    200.200.2.0
  Passive Interface(s):
    FastEthernet0/0
    Serial0/2/0
  Routing Information Sources:
    Gateway Distance Last Update
    172.16.20.6 90 5572
    172.16.20.2 90 5696
  Distance: internal 90 external 170

Tehran#
```

همانطور که در خروجی فوق ملاحظه می‌کنید، تعداد hop-count در پروتکل EIGRP برابر 100 می‌باشد. شما می‌توانید این مقدار را تا 255 افزایش دهید.

همچنین بصورت پیش‌فرض `maximum-path=4` می‌باشد. این عدد نشان دهنده تعداد مسیری است که در Load Balancing مورد استفاده قرار می‌گیرد. تعداد مسیره‌های Load Balancing در پروتکل EIGRP می‌تواند، حداکثر تا ۶ مسیر پیکربندی گردد.

مرجع دستور :Command Reference

Enable EIGRP		
Step	Command	Purpose
1	router eigrp <i>autonomous-system</i> Example: Router(config)#router eigrp 110	Enable an EIGRP routing process in global configuration mode.
2	network <i>network-number wildcard-mask</i> Router(config-router)#network 10.10.10.0 0.0.0.255	Associate networks with an EIGRP routing process in router configuration mode.

Monitor and Maintain EIGRP	
Command	Purpose
show ip eigrp interfaces [<i>interface</i>] [<i>as-number</i>]	Display information about interfaces configured for EIGRP.
show ip eigrp neighbors [<i>type number</i>]	Display the EIGRP discovered neighbors.
show ip eigrp topology [<i>autonomous-system-number</i> [[<i>ip-address</i>] <i>mask</i>]]	Display the EIGRP topology table for a given process.
show ip eigrp traffic [<i>autonomous-system-number</i>]	Display the number of packets sent and received for all or a specified EIGRP process.
show ip protocols	Displays the parameters and current state of the active routing protocol process.

Adjust the Interval between Hello Packets and the Hold Time	
Command	Purpose
ip hello-interval eigrp <i>autonomous-system-number seconds</i>	Configure the hello interval for an EIGRP routing process.
ip hold-time eigrp <i>autonomous-system-number seconds</i>	Configure the hold time for an EIGRP routing process.

EIGRP Command (Optional)	
Command	Description
auto-summary Example: Router(config-router)#auto-summary	The behavior of this command is enabled by default (the software summarizes subprefixes to the classful network boundary when crossing classful network boundaries).
metric weights <i>tos k1 k2 k3 k4 k5</i> Example: Router(config-router)# metric weights 0 1 0 1 0 0	Constants that convert an IGRP or EIGRP metric vector into a scalar quantity. Tos= Type of service must always be zero.
passive-interface {interface-type interface-number} Example: Router(config-router)# passive- interface fastethernet 0/0	To disable sending routing updates on an interface, use the passive-interface command in router configuration mode. To reenable the sending of routing updates, use the no form of this command.
bandwidth <i>value(Kbps)</i> Example: Router(config-if)#bandwidth 128	Sets a bandwidth value for an interface.

Configure EIGRP Route Authentication		
Step	Command	Purpose
1	interface <i>type number</i>	Configure an interface type and enter interface configuration mode
2	ip authentication mode eigrp <i>autonomous-system md5</i>	Enable MD5 authentication in EIGRP packets.
3	ip authentication key-chain eigrp <i>autonomous-system key-chain</i>	Enable authentication of EIGRP packets.
4	exit	Exit to global configuration mode.
5	key chain <i>name-of-chain</i>	Identify a key chain. (Match the name configured in Step 1.)
6	<i>key number</i>	In key chain configuration mode, identify the key number.
7	<i>key-string text</i>	In key chain key configuration mode, identify the key string.
8	accept-lifetime <i>start-time {infinite end-time duration seconds}</i>	Optionally specify the time period during which the key can be received.
9	send-lifetime <i>start-time {infinite end-time duration seconds}</i>	Optionally specify the time period during which the key can be sent.

✓ مبحث چهارم

پروتکل OSPF

پروتکل مسیریابی OSPF (Open Shortest Path First)، یک پروتکل استاندارد بوده که توسط سازمان IETF بصورت استاندارد منتشر گردیده است.

پروتکل OSPF برای IPv4 دارای دو نسخه می‌باشد. اما نسخه‌ای که بصورت عملیاتی مورد استفاده قرار گرفت OSPF v2 بوده که در قالب استاندارد RFC 2328 منتشر گردیده است.

خصوصیات کلی پروتکل OSPF v2 را می‌توان بصورت زیر نام برد:

- عضو گروه پروتکل‌های مسیریابی Link State می‌باشد.
- از مفهوم AS پشتیبانی می‌نماید.
- از ویژگی Area پشتیبانی می‌نماید. استفاده از Area در این پروتکل، باعث کاهش سایز جداول مسیریابی شده و به همین دلیل است که OSPF قابلیت اجرا در شبکه‌های بسیار بزرگ را دارد.
- از مدل سلسله مراتبی^۱ استفاده می‌نماید.
- از الگوریتم Dijkstra^۲ برای مسیریابی استفاده می‌نماید. این الگوریتم به‌ازاء هر منطقه (Area) بطور مستقل اجرا می‌گردد.
- دارای سرعت همگرایی سریعتر از پروتکل‌های Distance Vector می‌باشد.
- از پارامتر هزینه مسیر (Path Cost) برای محاسبه Metric استفاده می‌نماید.
- عملکرد این پروتکل بصورت Classless بوده و امکان پشتیبانی از خلاصه سازی، VLSM و CIDR را دارد.
- امکان استفاده از Authentication در هر دو حالت Simple و MD5 را دارد.
- برای برقراری رابطه مجاورت اقدام به ارسال متناوب پیام Hello می‌نماید.

¹ Hierarchical Model

^۲ در برخی مستندات فنی از این الگوریتم با عنوان SPF نیز نام برده می‌شود.

- پیام‌های Update را هر ۳۰ دقیقه یکبار ارسال می‌نماید. این پیام‌ها برای اولین بار بصورت کامل و در دفعات بعد حاوی خلاصه‌ای از جدول LSDB می‌باشند.
- از پیام‌های Multicast به آدرس 224.0.0.5 (برای روترهای OSPF) و آدرس 224.0.0.6 (برای روترهای DR)، استفاده می‌نماید.
- ارسال پیام‌ها بصورت قابل اطمینان و توسط پروتکل 89 IP Protocol Type انجام می‌پذیرد. (پروتکل OSPF همانند EIGRP از پروتکل‌های TCP/UDP استفاده نمی‌کند).
- عدد AD اختصاص داده شده به این پروتکل 110 می‌باشد.
- به دلیل استفاده از الگوریتم Dijkstra، شبکه‌عاری از حلقه لایه سوم می‌باشد.
- امکان Load Balancing بر روی مسیرهای با Metric برابر (Equal) را نهایتاً بر روی ۶ مسیر دارد.
- خلاصه‌سازی فقط بصورت دستی و بر روی روترهای ABR امکان پذیر است.

انواع پیام‌های OSPF

پروتکل OSPF برای انجام عملیات مسیریابی از ۵ نوع پیام به شرح زیر استفاده می‌نماید:

۱- Hello

از پیام Hello برای کشف روترهای همسایه، برقراری رابطه مجاورت و مشخص کردن وضعیت روتر استفاده می‌گردد.

همچنین با توجه به اینکه پیام Hello شامل Router ID می‌باشد، در پروسه انتخاب روترهای DR^۱ و BDR^۲ نیز مورد استفاده قرار می‌گیرد.

این پیام بصورت پیش فرض در شبکه‌های Broadcast مثل ات‌رن‌ت هر ۱۰ ثانیه و در شبکه‌های Non-Broadcast هر ۳۰ ثانیه یکبار در قالب Multicast و به آدرس 224.0.0.5 ارسال می‌گردد.

در صورتی که روتر ۴ برابر مدت زمان پیام Hello، هیچ پیامی از روتر همسایه دریافت ننماید، فرض را بر معیوب شدن آن روتر گذاشته و وضعیت آنرا به Down تغییر می‌دهد. مقدار این زمان سنج که Dead Interval نامیده می‌شود، بصورت پیش فرض در شبکه‌های Broadcast، ۴۰ ثانیه و در شبکه‌های Non-Broadcast، ۱۲۰ ثانیه می‌باشد.

¹ Designated Router

² Backup Designated Router

۲- Database Description

هر بسته Database Description شامل شرح مختصری از تمام LSA های موجود در دیتابیس روتر می‌باشد. وقتی روتر همسایه این بسته را دریافت می‌نماید، محتویات دیتابیس خود را با آن مقایسه نموده و متوجه کاستی‌های دیتابیس خود می‌شود. روترها از این پیام که به اختصار DD و یا DBD نیز نامیده می‌شود برای هماهنگ سازی^۱ اطلاعات دیتابیس خود با دیگر روترهای همان AS، استفاده می‌نمایند. به فرآیند ارسال و دریافت بسته‌های DBD، "فرآیند تبادل دیتابیس"^۲ می‌گویند. در طی این فرآیند دو روتر اقدام به برقراری رابطه Master/Slave با یکدیگر می‌نمایند.

۳- Link-State Request

این پیام شامل لیست شناسه مربوط به پیام‌های LSA مورد نیاز درخواست کننده، برای کامل کردن اطلاعات جدول LSDB خود می‌باشد. بطور معمول روتر این لیست را از مقایسه پیام DBD دریافت شده با دیتابیس خود به دست می‌آورد. پیام Link-State Request بصورت اختصار، LSR نامیده می‌شود.

۴- Link-State Update

این پیام که شامل جزئیات کامل LSAها می‌باشد، بطور معمول در جواب پیام‌های درخواست (LSR) ارسال می‌گردد.

۵- Link-State Acknowledgement

پیام LSACK، جهت تایید دریافت پیام‌های LSU ارسال می‌گردد.

انواع پیام‌های LSA

روترهایی که پروتکل OSPF بر روی آنها اجرا گردیده است، باید دارای اطلاعات کاملی از مسیرها و شبکه‌های مربوط به Area خود باشند. این اطلاعات در جدولی به نام LSDB ذخیره می‌گردد. جداول LSDB باید بر روی تمام روترهای همان Area با یکدیگر هماهنگ باشند. پروتکل OSPF برای تبادل اطلاعات مورد نیاز جدول LSDB از پیام‌های (Link-State Advertisement) LSA استفاده می‌نماید. این پیام‌ها حاوی یک شماره ترتیب^۳ به طول ۳۲ بیت، جهت تشخیص جدید یا قدیمی بودن پیام‌ها و همچنین توالی صحیح دریافت آنها می‌باشد. جدول LSDB دارای فیلد Age برای مشخص نمودن زمان مفید نگهداری پیام‌های LSA می‌باشد.

^۱ synchronous

^۲ Database Exchange Process

^۳ Sequence Number

پیام های LSA برای انجام وظایف خود دارای انواع مختلفی پیام می‌باشد که هر کدام آنها توسط یک شماره مشخص می‌شوند. شرح این پیام ها در ادامه آمده است.

• LSA Type 1

این نوع پیام را Router LSA نیز می‌نامند. روترها با ارسال این پیام، لیست لینک‌های خود را که به روتر و یا شبکه‌های دیگر در همان Area متصل است، به همراه Metric آنها برای تمام روترهای Area خود ارسال می‌نمایند.

• LSA Type 2

این پیام توسط روتر DR برای تمام روترهای همان حوزه ارسال می‌گردد. این پیام شامل لیست Cost مسیرها و روترهایی می‌باشد که روتر ارسال کننده پیام، توسط آنها به عنوان DR پذیرفته شده است. از پیام LSA Type 2 با عنوان Network LSA نیز نام برده می‌شود.

• LSA Type 3

این پیام توسط روتر ناحیه مرزی (ABR) ایجاد شده و به داخل یک Area پخش می‌گردد. این پیام حاوی اطلاعات مربوط به مسیر شبکه‌های قابل دسترس در Areaهای دیگر می‌باشد. نام دیگر این پیام، LSA Network Summary است.

• LSA Type 4

این پیام که توسط روترهای ABR به داخل یک ناحیه ارسال می‌گردد، شامل هزینه دسترسی به روتر ASBR می‌باشد. پیام LSA Type 4 را با عنوان ASBR Summary LSA نیز می‌نامند.

• LSA Type 5

این پیام توسط روتر ASBR به تمام نواحی حوزه OSPF ارسال می‌گردند. پیام LSA Type 5 که با عنوان AS External LSA نیز نام برده می‌شود، حاوی اطلاعات مسیرهای دسترسی به شبکه‌های خارجی از طریق روتر ASBR می‌باشد.

• LSA Type 6

این پیام که Multicast Group Membership نیز نامیده می‌شود، در عمل به سرانجام مشخصی نرسیده و توسط روترهای سیسکو نیز پشتیبانی نمی‌گردد.

• LSA Type 7

این پیام به جای پیام LSA Type 5 توسط روتر ASBR در ناحیه NSSA ارسال می‌گردد. از پیام LSA Type 7 با عنوان NSSA External نیز نام برده می‌شود.

جدول پروتکل OSPF

پروتکل OSPF نیز همانند پروتکل‌های مسیریابی دیگر، برای انجام عملیات خود دارای ۳ جدول به شرح زیر می‌باشد.

• Neighbor Table

جدول همسایه (Neighbor Table) شامل روترهای همسایه می‌باشد که اقدام به برقراری رابطه مجاورت با روتر نموده‌اند. روترها برای کشف، مشخص نمودن و بررسی وضعیت روترهای همسایه از ارسال متناوب پیام های Hello استفاده می‌نمایند.

• Link-State Database

جدول Link-State Database را به اختصار LSDB می‌نامند. طریقه عملکرد جدول LSDB نیز شبیه جدول توپولوژی بوده، به همین دلیل در برخی مستندات فنی از این جدول با نام Topology Table نیز یاد می‌شود.

جدول LSDB شامل آدرس تمام روترهای موجود در همان Area و شبکه‌های متصل به آنها به همراه Metric مسیرها می‌باشد. البته توجه داشته باشید که محاسبه Metric برای مسیرهای به دست آمده، بر اساس الگوریتم Dijkstra و بصورت مستقل در هر روتر انجام می‌پذیرد.

پروتکل OSPF برای درج اطلاعات در جدول LSDB از پیام های LSA استفاده می‌نماید.

• Routing Table

پروتکل OSPF با بررسی جداول LSDB و Neighbor، بهترین مسیرهای منتهی به مقصدهای مختلف را مشخص کرده و در جدول Routing Table درج می‌نماید. روتر در نهایت برای انجام عملیات مسیریابی بر اساس محتویات این جدول اقدام می‌نماید.

ناحیه (Area)

توسط پروتکل OSPF می‌توان یک شبکه را به زیر دامنه‌های کوچکتری به نام ناحیه (Area) تقسیم بندی نمود. یک Area، مجموعه‌ای منطقی از شبکه‌ها، روترها و اتصالاتی است که دارای یک شناسه ناحیه شبیه به یکدیگر می‌باشند.

نواحی باعث محدود شدن دامنه توزیع اطلاعات مربوط به مسیرها می‌شوند. هر روتر باید اطلاعات کامل Topology مربوط به ناحیه‌ای را نگهداری نماید که به آن تعلق دارد. این روترها

نیازی به نگهداری اطلاعات دقیق توپولوژی مربوط به سایر نواحی را در دیتابیس خود نداشته و فقط از Rout Summarization مربوط به آنها با خبر می‌باشند لذا ساینز جداول مسیریابی آنها کاهش می‌یابد.

اطلاعات موجود در دیتابیس LSDB (Link State Database) روترهای موجود در یک ناحیه باید همواره با یکدیگر هماهنگ شده و دقیقاً شبیه به یکدیگر باشند. همچنین به یاد داشته باشید که امکان فیلترینگ اطلاعات مربوط به پیام‌های Update در داخل یک ناحیه امکان پذیر نمی‌باشد. در نهایت می‌توان گفت مهمترین مزیت ایجاد نواحی، کاهش تعداد مسیره‌های انتشار داده شده می‌باشد که این امر با فیلترینگ و خلاصه سازی مسیره‌ها بوجود می‌آید. حداکثر ۵۰ عدد روتر می‌تواند در هر ناحیه OSPF قرار داشته باشد.

انواع Area

ناحیه‌های مورد استفاده در پروتکل OSPF به ۵ قسمت زیر تقسیم می‌شوند:

۱- Backbone

برای اجرای پروتکل OSPF، حداقل نیاز به وجود یک ناحیه با نام ناحیه ستون فقرات (Backbone Area) می‌باشد. با توجه به اینکه ناحیه‌ها توسط عدد اختصاص داده شده به آنها (Area ID)، قابل شناسایی هستند، ناحیه ستون فقرات را Area 0 نیز می‌نامند. این Area باید با تمام Areaهای موجود در شبکه، بطور مستقیم در ارتباط باشد. به همین دلیل، ساختار OSPF را ساختار درختی و یا سلسله مراتبی می‌نامند.

۲- Standard

ناحیه Standard یک ناحیه معمولی است که به ناحیه ستون فقرات متصل بوده و شرایط خاصی بر آن حاکم نمی‌باشد.

۳- Stub

ناحیه Stub، به شبکه ای کوچک اطلاق می‌شود که نیازی به دریافت تبلیغات روترهای خارجی^۱ را نداشته و به دلیل کوچک بودن می‌تواند با یک Default Route ساده، با شبکه های خارجی^۲ ارتباط برقرار نماید.

جلوگیری از ورود تبلیغ شبکه‌های خارجی به ناحیه Stub، باعث کوچک شدن جداول مسیریابی روترهای این ناحیه می‌گردد.

¹ External Routers

² منظور از شبکه های خارجی، شبکه های موجود در ASهای دیگر می باشد.

هر چند که ناحیه Stub از ورود اطلاعات روترهای خارجی جلوگیری می‌نماید، اما اطلاعات تبلیغ شده توسط نواحی دیگر همان دامنه OSPF را دریافت می‌نماید.

۴- **Totally Stub**

این ناحیه نیز شبیه ناحیه Stub می‌باشد با این تفاوت که علاوه بر عدم دریافت اطلاعات مربوط به شبکه‌های خارجی، از پذیرش اطلاعات مربوط به نواحی دیگر همان دامنه OSPF نیز خودداری می‌نماید. روترهای این ناحیه فقط دارای LSDB مخصوص به خود بوده و دیگر شبکه‌ها را بر اساس Default Route مسیر دهی می‌نماید. این ناحیه توسط سیسکو معرفی گردیده و فقط در تجهیزات سیسکو قابل پیکربندی می‌باشد.

۵- **NSSA**

ناحیه NSSA (Not-So-Stubby Area) که توسط استاندارد RFC 1587 منتشر گردیده، عملکردی شبیه ناحیه Stub داشته ولی دارای انعطاف پذیری بیشتری نسبت به آن می‌باشد. توسط این ناحیه‌ها که در مرز^۱ شبکه OSPF واقع می‌شوند، می‌توان مسیرهای خارجی را به حوزه مسیریابی OSPF وارد نمود. در نتیجه توسط ناحیه NSSA می‌توان سرویس تبادل اطلاعات را با حوزه‌های کوچک مسیریابی که جزئی از حوزه OSPF نمی‌باشند، نیز بوجود آورد.

۶- **Totally NSSA**

ناحیه Totally NSSA، توسط سیسکو معرفی گشته و عملکردی شبیه ناحیه NSSA دارد. تفاوت این ناحیه با NSSA در استفاده نکردن از پیام‌های LSA نوع 3 و 4 می‌باشد.

در تصویر زیر انواع ناحیه‌های OSPF و نوع پیام‌های LSA مورد استفاده در آنها نمایش داده شده است.

¹ Edge

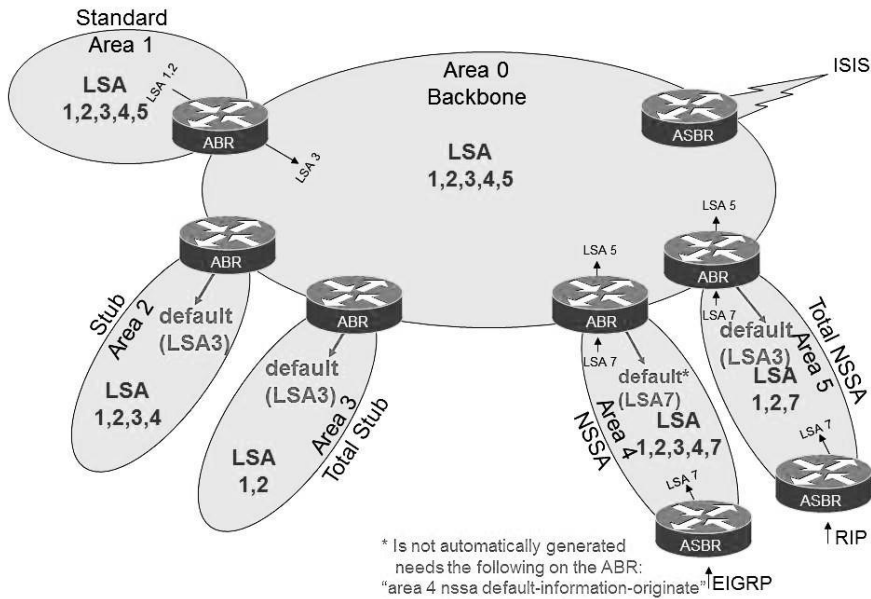

قوانین استفاده از Area

- در زمان راه اندازی پروتکل OSPF، برای استفاده صحیح از ویژگی Area، باید سه قانون زیر را رعایت نمایید.
- ۱- برای راه اندازی پروتکل OSPF، حداقل باید یک ناحیه با عنوان ناحیه ستون فقرات یا Area 0 ایجاد گردد.
 - ۲- تمام نواحی غیر از ستون فقرات، حتما باید دارای یک اتصال مستقیم با ناحیه ستون فقرات باشند.
 - البته در شرایطی که امکان اتصال مستقیم یک ناحیه با ناحیه ستون فقرات وجود نداشته باشد، می توان از ویژگی Virtual Link بهره برد.
 - ۳- ناحیه ستون فقرات تحت هیچ شرایطی (مثل خراب شدن یک لینک یا روتر) نباید به قسمت های کوچکتری تقسیم شود.

ویژگی Virtual-Link

Virtual-Link یک لینک مجازی بوده که از طریق یک منطقه ثالث، ناحیه ستون فقرات را به یک ناحیه دیگر در همان حوزه OSPF متصل می‌نماید.

همانطور که قبلاً گفتیم، تمام حوزه‌های موجود در ناحیه OSPF باید بصورت فیزیکی دارای ارتباط مستقیم با ناحیه ستون فقرات (Backbone Area) باشند. در برخی موارد که ایجاد اتصال مستقیم امکان پذیر نبوده و یا لینک مستقیم دچار خرابی شده باشد، می‌توان از ویژگی Virtual-Link استفاده نمود.

همچنین دیگر کاربرد Virtual-Link زمانی است که بخواهیم قسمت‌های منقطع ناحیه ستون فقرات را به یکدیگر متصل نماییم.

به ناحیه‌ای که عهده‌دار برقراری Virtual-Link می‌شود، منطقه حمل و نقل (Transit) گفته می‌شود. منطقه حمل و نقل نمی‌تواند به عنوان حوزه Stub مورد استفاده قرار گیرد.

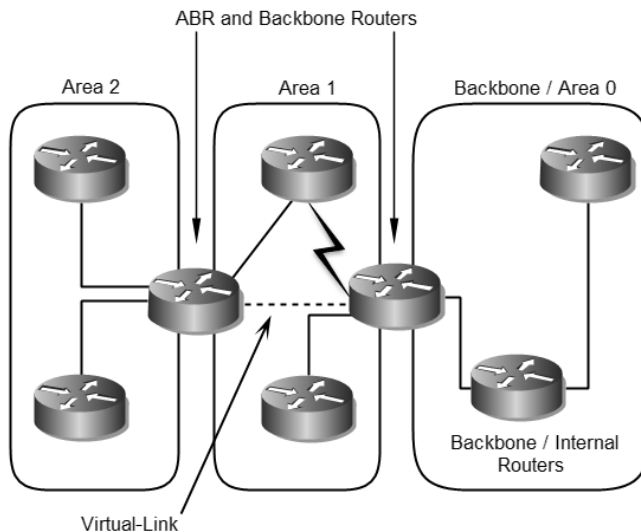

طبقه بندی روترها

روترهایی که پروتکل OSPF را در شبکه اجرا می‌نمایند، بر اساس نحوه قرار گرفتن در Area و نقشی که در پروسه مسیریابی بر عهده می‌گیرند، به چهار گروه زیر طبقه بندی می‌شوند:

۱- Internal Routers

روترهای داخلی (Internal Routers)، روترهایی هستند که تمام اینترفیس‌های آنها متصل به شبکه‌های متعلق به همان ناحیه می‌باشد.

بر روی این روترها یک کپی یکسان از الگوریتم مسیریابی درحال اجرا بوده و دارای یک جدول LSDB مشابه می‌باشد.

۲- Area Border Routers

روتر ناحیه مرزی (ABR)، به روترهایی اطلاق می‌شود که همزمان به مناطق مختلفی متصل باشند. البته حداکثر ۳ ناحیه می‌تواند به روتر ABR متصل باشد.

بر روی روترهای ناحیه مرزی چندین کپی از الگوریتم مسیریابی در حال اجرا می‌باشد. تعداد این کپی‌ها بستگی به تعداد نواحی متصل شده به روتر دارد.

روترهای ناحیه مرزی حاوی اطلاعات توپولوژی تمام نواحی متصل به خود بوده و به ازاء هریک از آنها دارای یک جدول LSDB جداگانه می‌باشد. روترهای ABR وظیفه ارسال این اطلاعات را به ناحیه Backbone داشته و ناحیه Backbone نیز بالطبع آن را به اطلاع نواحی دیگر می‌رساند.

۳- Backbone Routers

روتر ستون فقرات (BR) به روتری گفته می‌شود که حداقل دارای یک اتصال مستقیم به ناحیه ستون فقرات باشد.

این حالت می‌تواند شامل تمام روترهایی گردد که یک اینترفیس آنها متصل به ناحیه دیگری می‌باشد، مثل روترهای ناحیه مرزی (ABR). ولی به هر حال نیازی نیست که یک روتر ستون فقرات عملکردی شبیه یک روتر ناحیه مرزی داشته باشد و می‌تواند تمام اینترفیس‌های آن به ناحیه ستون فقرات متصل باشد.

۴- AS Boundary Routers

روترهای مرزی AS که بطور اختصار آنرا ASBR نیز می‌نامند، به روترهایی گفته می‌شود که اقدام به تبادل اطلاعات مسیریابی خود با روترهای واقع در یک AS دیگر می‌نمایند. این روترها باید حداقل دارای یک اتصال مستقیم به شبکه‌ای با شناسه AS متفاوت باشند.

توجه داشته باشید که این طبقه بندی کاملاً مستقل از دیگر طبقه بندی‌ها می‌باشد. یک روتر ASBR ممکن است همزمان نقش یک روتر داخلی (Internal Router) یا یک روتر ABR و یا یک روتر BR را نیز بر عهده داشته باشد.

با دقت در تصویر زیر می‌توانید با نقش روترها در پروتکل OSPF بهتر آشنا شوید:

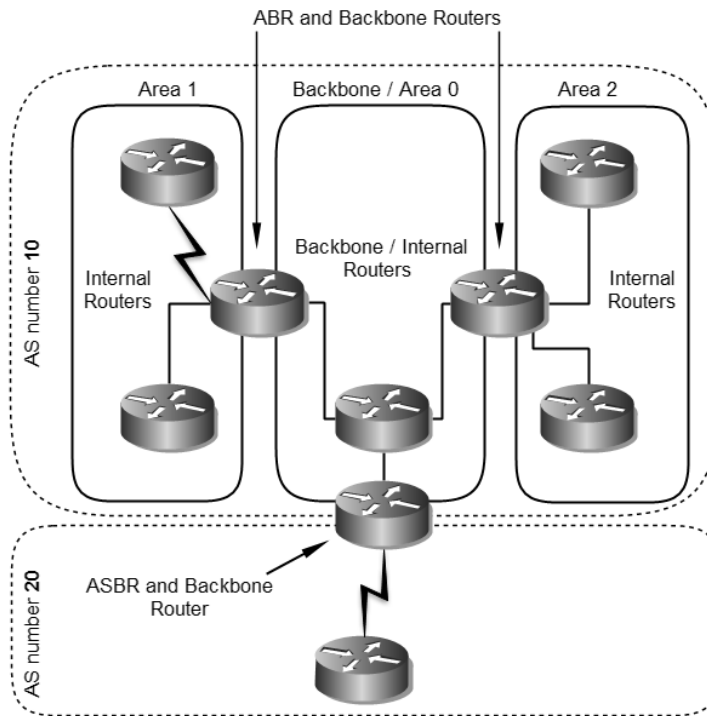

طریقه محاسبه Metric

پروتکل OSPF برای محاسبه Metric از هزینه مسیر (Path Cost) استفاده می‌نماید. مقدار Cost دارای رابطه عکس با پهنای باند می‌باشد. هر چه مقدار پهنای باند بیشتر باشد، مقدار Cost کمتر خواهد بود. در نهایت مسیریابی برای درج در جدول Routing Table انتخاب می‌شوند که دارای مقدار Cost کمتری نسبت به مسیرهای دیگر به مقصد مورد نظر باشند. پروتکل OSPF برای محاسبه Cost مسیرهای به دست آمده، از فرمول زیر استفاده می‌نماید:

$$\text{Cost} = \frac{\text{Reference Bandwidth}}{\text{Configured Bandwidth}}$$

تشریح پارامترهای استفاده شده در فرمول فوق بصورت زیر می‌باشد:

۱- Reference Bandwidth

مرجع پهنای باند (Reference Bandwidth) مقدار پهنای باندی است که می‌خواهیم مقدار Cost لینک‌های شبکه بر اساس آن محاسبه گردد.

بصورت پیش فرض مقدار این پارامتر بر اساس اتصالات 100Mbps تعیین گردیده است. اما در چند سال اخیر با توجه به فراگیری استفاده از لینک‌های پر سرعت مثل 1Gbps یا 10Gbps، در صورتیکه مرجع پهنای باند همان مقدار پیش فرض باشد، مقدار Cost به دست آمده برای تمام لینک‌های با سرعت برابر و بالاتر از 100Mbps با یکدیگر هیچ فرقی نخواهد داشت.

برای رفع ایراد فوق می‌توانید مقدار Reference Bandwidth را بصورت دستی تعیین نمایید. برای تغییر مقدار پیش فرض در روترهای سیسکو از دستور زیر استفاده نمایید.

```
Router(config-router)#auto-cost reference-bandwidth Value
```

۲- Configured Bandwidth

مقدار پهنای باند لینک مورد نظر برای محاسبه Cost می‌باشد.

برای درک بهتر نحوه محاسبه Cost به مثال زیر دقت نمایید.

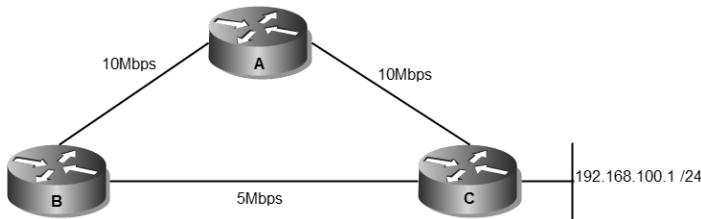

پروتکل OSPF ابتدا Cost مربوط به هر لینک را محاسبه می‌نماید. با توجه به اینکه مقدار پیش فرض برای پارامتر Reference Bandwidth برابر 100Mbps می‌باشد، مقدار Cost هر لینک بصورت زیر محاسبه می‌گردد.

$$AtoB = \frac{100 \text{ Mbps}}{10} = 10$$

$$AtoC = \frac{100 \text{ Mbps}}{10} = 10$$

$$BtoC = \frac{100 \text{ Mbps}}{5} = 20$$

پس از محاسبه Cost، پروتکل OSPF لینک‌ها را به چشم Cost آنها می‌بیند! حال اگر روتر A بخواد به شبکه 192.168.100.0/24 دسترسی داشته باشد، دارای ۲ مسیر می‌باشد. محاسبه Cost مسیره‌ها به شکل زیر انجام می‌گیرد:

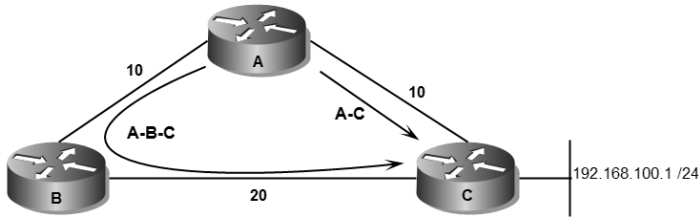

$$A-C = 10$$

$$A-B-C = 10+20 = 30$$

همانطور که مشاهده می‌نمایید، روتر برای محاسبه Cost هر مسیر اقدام به محاسبه مجموع Cost تمام لینک‌های طول مسیر می‌نماید. با توجه به اینکه مسیر مستقیم روتر A به C دارای Cost پایین‌تری می‌باشد، پروتکل OSPF مسیر اول را در جدول مسیریابی روتر ثبت خواهد نمود. اما اگر بخواهیم از طریق روتر B به شبکه 192.168.100.0/24 دسترسی داشته باشیم، دارای دو مسیر با Cost زیر خواهیم بود.

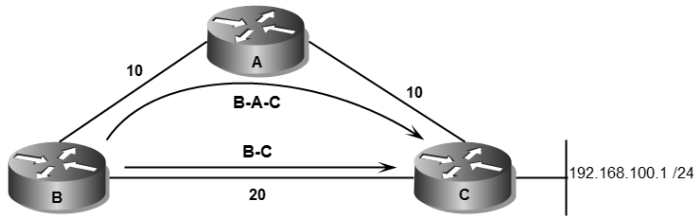

$$B-C = 20$$

$$B-A-C = 10+10 = 20$$

در اینصورت ما دارای دو مسیر با Cost برابر برای دسترسی روتر B به شبکه 192.168.100.0/24 هستیم. به توجه به اینکه پروتکل OSPF امکان Load Balancing بر روی مسیرهای Equal را دارد، پس هر دو مسیر فوق در جدول مسیریابی روتر ثبت خواهد گردید.

نکته: پهنای باند لینک‌های Serial در پروتکل OSPF بطور پیش فرض برابر لینک‌های T1

در نظر گرفته می‌شود.

نحوه انتخاب روتر DR و BDR

پروتکل OSPF برای برقراری رابطه مجاورت در شبکه‌های Broadcast و Non-Broadcast از ویژگی Designated Router استفاده می‌نماید. در این حالت روترهای موجود در شبکه به جای برقراری رابطه مجاورت با یکدیگر، با روتری که به عنوان DR تعیین گشته رابطه مجاورت برقرار نموده و اقدام به تبادل پیام‌های مسیریابی خود با روتر DR می‌نمایند. روتر DR نیز وظیفه دارد اطلاعات به دست آمده را به اطلاع سایر روترهای شبکه برساند. در این صورت پیام‌ها بصورت بهینه ارسال و دریافت شده و از به هدر رفتن منابع شبکه جلوگیری به عمل می‌آید.

برای اینکه در صورت غیرفعال شدن روتر DR خللی در عملکرد شبکه وارد نگردد یک روتر جهت پشتیبانی روتر DR با عنوان Backup Designated Router مشخص می‌گردد.

روتر DR و BDR بر اساس Priority تخصیص داده شده به اینترفیس دخیل در پروسه انتخاب، مشخص می‌گردد. با توجه به اینکه بصورت پیش فرض مقدار Priority اینترفیس روتر 1 می‌باشد، معمولاً انتخاب روترهای DR/BDR بر اساس Router ID انجام می‌شود. اگر پارامتر Router ID هم بر روی روترهای شبکه بصورت پیش فرض باشد، مقدار آن بر اساس بزرگترین آدرس IP اختصاص داده شده به اینترفیس مجازی Loopback و یا اینترفیس فیزیکی روتر تعیین می‌گردد.

نحوه انتخاب روترهای DR/BDR بی شباهت با انتخاب سوئیچ ریشه در پروتکل STP نیست. روترها با گنجاندن Priority یا Router ID در پیام های Hello و ارسال آن به یکدیگر، سعی می‌کنند نقش DR را بر عهده بگیرند. اما در نهایت روترها با مقایسه پارامتر پیام‌های رسیده، اقدام به انتخاب روترهای DR/BDR می‌نمایند. توجه داشته باشید که تبادل پیام های Update پس از برقراری رابطه مجاورت و مشخص شدن روترهای همسایه انجام می‌پذیرد.

پس از مشخص شدن نقش DR/BDR، روترهای شبکه فقط اقدام به برقراری رابطه مجاورت با آنها نموده و از این پس پیام‌های Update خود را در قالب Multicast و آدرس 224.0.0.6 به روترهای DR/BDR ارسال می‌نمایند. روتر DR نیز پس از دریافت پیام Update، آنرا در قالب Multicast و آدرس 224.0.0.5 به اطلاع سایر روترهای موجود در شبکه می‌رساند. روتر BDR نیز همواره از تمام اطلاعات روتر DR با خبر بوده و به محض از دسترس خارج شدن آن، نقش DR را بر عهده می‌گیرد.

انواع شبکه در OSPF

روترهای پروتکل OSPF برای برقراری رابطه مجاورت در شبکه‌های مختلف، دارای عملکردی متفاوت می‌باشد. لذا پروتکل OSPF، شبکه‌ها را به گروه‌های مختلفی تقسیم‌بندی می‌نماید.

۱- Point-to-Point

منظور از شبکه Point-to-Point، شبکه‌ای متشکل از اتصال یک جفت روتر با یکدیگر می‌باشد.

اتصال سریال یک نوع شبکه Point-to-Point می‌باشد.

۲- Broadcast

منظور از شبکه Broadcast، شبکه‌هایی هستند که در آنها بیش از دو روتر توسط توپولوژی‌های Full Mesh یا Partial Mesh به یکدیگر متصل شده و قابلیت استفاده از پیام‌های Broadcast را نیز داشته باشند. از جمله شبکه‌های Broadcast می‌توان از شبکه‌های Ethernet نام برد.

انتخاب روترهای DR و BDR در این نوع شبکه‌ها ضروری می‌باشد. روترهای موجود در شبکه Broadcast، به جای برقراری رابطه مجاورت با یکدیگر، فقط اقدام به برقراری رابطه مجاورت با روترهای DR و BDR می‌نمایند. روترها در این نوع شبکه، برای ارسال پیام‌های Hello علاوه بر Multicast از ظرفیت‌های ارسال پیام بصورت Broadcast نیز بهره می‌برند.

۳- Non-Broadcast

شبکه Non-Broadcast، به شبکه‌هایی اطلاق می‌شود که دارای بیش از دو روتر در شبکه می‌باشند ولی قابلیت امکان استفاده از ظرفیت‌های پیام Broadcast را ندارند. در این نوع شبکه‌ها برقراری رابطه مجاورت بر اساس پیام‌های Hello انجام می‌پذیرد ولی به دلیل عدم امکان استفاده از پیام‌های Broadcast، پیکربندی بیشتری نسبت به حالت قبل برای کشف روترهای همسایه مورد نیاز می‌باشد.

پروتکل OSPF در شبکه‌های Non-Broadcast بطور معمول از پیام‌های Multicast برای رابطه با روترهای همسایه استفاده می‌نماید.

انتخاب روترهای DR و BDR در این نوع شبکه ضروری است. پروتکل OSPF بر روی شبکه‌های Non-Broadcast در یکی از دو حالت Point-to-Multipoint یا Non-Broadcast Multi Access اجرا می‌گردد.

شبکه X.25 PDN، مثالی از شبکه‌های Non-Broadcast می‌باشد.

۴- Point-to-Multipoint

حالت Point-to-Multipoint، رفتار شبکه Non-Broadcast را بر روی شبکه‌ای متشکل از مجموعه‌ای از لینک‌های Point-to-Point، اجرا می‌نماید.

۵- Non-Broadcast Multi Access

حالت NBMA، عملکرد پروتکل OSPF در شبکه Broadcast را شبیه‌سازی می‌نماید.

مقایسه شبکه‌های فوق را می‌توانید در جدول زیر ملاحظه نمایید:

اجازه داشتن بیش از ۲ روتر در یک زیر شبکه؟	نیاز به مشخص شدن Neighbor ؟	زمان سنج پیش فرض ارسال Hello	نیاز به انتخاب روتر DR/BDR ؟	نوع شبکه
خیر	خیر	10	خیر	Point-to-Point
بله	خیر	10	بله	Broadcast
بله	بله	30	بله	NBMA
بله	خیر	30	خیر	Point-to-Multipoint
بله	بله	30	خیر	Non-Broadcast Multi Access

سناریو شماره (۱۳): راه اندازی OSPF

طرح مسئله:

می‌خواهیم عملیات مسیریابی را برای شبکه شرکت MTR Electronic، بر اساس پروتکل OSPF انجام می‌دهیم.

نیاز سنجی:

تجهیزات سخت افزاری دیگری برای راه اندازی پروتکل مسیریابی OSPF بر روی شبکه مورد نیاز نمی‌باشد.

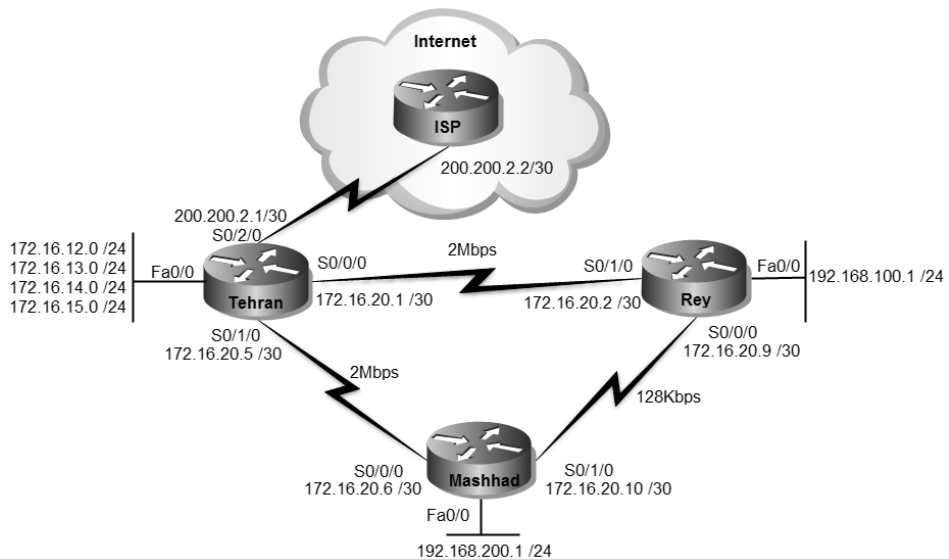

راه حل:

با توجه به کوچک بودن شبکه، راه اندازی پروتکل OSPF را در قالب یک ناحیه (Area 0) انجام می‌دهیم. هر چند که با وجود یک ناحیه، نیازی به پیکربندی روتر ABR نخواهیم داشت، ولی روتر تهران به دلیل ارتباط با اینترنت باید نقش ASBR را بر عهده بگیرد. اگر از روترهای سناریوی قبل استفاده می‌کنید، در قدم اول باید پروتکل EIGRP را بر روی روترها غیرفعال کنید.

```
Tehran>enable
Tehran#configure terminal
Tehran(config)#no router eigrp 110
Tehran(config)#no ip default-network 200.200.2.0
Tehran(config)#no ip route 0.0.0.0 0.0.0.0 200.200.2.2
Tehran(config)#^Z
Tehran#
```

```
Rey(config)#no router eigrp 110
```

```
Mashhad(config)#no router eigrp 110
```

برای راه اندازی پروتکل OSPF بر روی روترها دستورات زیر را وارد می‌نماییم.

```
Tehran>enable
Tehran#configure terminal
Tehran(config)#router ospf 110
Tehran(config-router)#network 172.16.12.0 0.0.3.255 area 0
Tehran(config-router)#network 172.16.20.0 0.0.0.3 area 0
Tehran(config-router)#network 172.16.20.4 0.0.0.3 area 0
Tehran(config-router)#^Z
Tehran#write
Tehran#
```

با اعمال دستور `router ospf`، پروتکل OSPF را بر روی روتر فعال می‌کنیم. عدد 110 نیز مشخص کننده شماره Process ID مربوط به پروتکل OSPF می‌باشد. توجه داشته باشید که Process ID در پروتکل OSPF را با AS در پروتکل EIGRP اشتباه نگیرید! شناسه Process ID فقط در همان روتر مورد بررسی قرار گرفته و تفاوت آن در روترهای مختلف هیچ خلی در عملکرد پروتکل OSPF در یک شبکه وارد نمی‌کند.

در پروتکل OSPF، برقراری رابطه مجاورت بر اساس Area اختصاص داده شده در دستور `network` انجام می‌پذیرد.

همانطور که می‌دانید توسط دستور `Passive-interface`، می‌توان از ارسال و دریافت پیام‌های مربوط به پروتکل مسیریابی توسط اینترفیس‌های مورد نظر جلوگیری نمود. معمولاً این دستور برای اینترفیس‌هایی به کار برده می‌شود که علیرغم معرفی برای تبلیغ در پروتکل مسیریابی، نیازی به مشارکت آنها در ارسال و دریافت پیام‌های پروتکل مسیریابی نمی‌باشد.

```
Tehran(config-router)#passive-interface fastEthernet 0/0.2
Tehran(config-router)#passive-interface fastEthernet 0/0.3
Tehran(config-router)#passive-interface fastEthernet 0/0.4
```

```
Tehran(config-router)#passive-interface fastEthernet 0/0.5
```

```
Rey>enable
Rey#configure terminal
Rey(config)#router ospf 110
Rey(config-router)#network 192.168.100.0 0.0.0.255 area 0
Rey(config-router)#network 172.16.20.0 0.0.0.3 area 0
Rey(config-router)#network 172.16.20.8 0.0.0.3 area 0
Rey(config-router)#^Z
Rey#
```

استفاده از Wildcard Mask در دستور Network برای معرفی زیر شبکه‌ها به OSPF ضروری می‌باشد. همچنین به ازاء هر دستور Network باید Area مورد نظر جهت تبلیغ شبکه را نیز مشخص نماییم.

```
Mashhad>enable
Mashhad#configure terminal
Mashhad(config)#router ospf 110
Mashhad(config-router)#network 192.168.200.0 0.0.0.255 area 0
Mashhad(config-router)#network 172.16.20.4 0.0.0.3 area 0
Mashhad(config-router)#network 172.16.20.8 0.0.0.3 area 0
Mashhad(config-router)#^Z
Mashhad#write
```

پس از اعمال دستورات فوق، شبکه های تهران، شهرری و مشهد از طریق هر سه روتر قابل دسترس می‌باشند. اما دسترسی به اینترنت هنوز امکان پذیر نیست. برای برقراری ارتباط با اینترنت، روتر تهران که متصدی برقراری ارتباط با خارج از شبکه می‌باشد باید نقش روتر ASBR را بر عهده بگیرد.

```
Tehran>enable
Tehran#configure terminal
Tehran(config)#router ospf 110
Tehran(config-router)#default-information originate
Tehran(config-router)#exit
Tehran(config)#ip route 0.0.0.0 0.0.0.0 200.200.2.2
Tehran(config)#^Z
Tehran#write
```

دستور default-information originate، مشخص می‌نماید که این روتر می‌تواند Default Route را توسط پروتکل مسیریابی به دیگر روترهای شبکه تبلیغ نماید.

با دستور `ip route 0.0.0.0 0.0.0.0 200.200.2.2`، روتر تمام شبکه‌های ناشناخته را به آدرس `200.200.2.2` ارسال می‌کند.

پس از اعمال دستور فوق، خروجی `show ip route` بر روی روترهای شهرری و مشهد بصورت زیر خواهد بود.

```

Rey#show ip route
Codes: C - connected, S - static, I - IGRP, R - RIP, M - mobile, B - BGP
       D - EIGRP, EX - EIGRP external, O - OSPF, IA - OSPF inter area
       N1 - OSPF NSSA external type 1, N2 - OSPF NSSA external type 2
       E1 - OSPF external type 1, E2 - OSPF external type 2, E - EGP
       i - IS-IS, L1 - IS-IS level-1, L2 - IS-IS level-2, ia - IS-IS inter area
       * - candidate default, U - per-user static route, o - ODR
       P - periodic downloaded static route

Gateway of last resort is 172.16.20.1 to network 0.0.0.0

172.16.0.0/16 is variably subnetted, 7 subnets, 2 masks
O   172.16.12.0/24 [110/51] via 172.16.20.1, 00:11:50, Serial0/1/0
O   172.16.13.0/24 [110/51] via 172.16.20.1, 00:11:50, Serial0/1/0
O   172.16.14.0/24 [110/51] via 172.16.20.1, 00:11:50, Serial0/1/0
O   172.16.15.0/24 [110/51] via 172.16.20.1, 00:11:50, Serial0/1/0
C   172.16.20.0/30 is directly connected, Serial0/1/0
O   172.16.20.4/30 [110/100] via 172.16.20.1, 00:11:50, Serial0/1/0
C   172.16.20.8/30 is directly connected, Serial0/0/0
C   192.168.100.0/24 is directly connected, FastEthernet0/0
O   192.168.200.0/24 [110/101] via 172.16.20.1, 00:01:27, Serial0/1/0
O*E2 0.0.0.0/0 [110/1] via 172.16.20.1, 00:11:50, Serial0/1/0
Rey#

```

```

Mashhad#show ip route
Codes: C - connected, S - static, I - IGRP, R - RIP, M - mobile, B - BGP
       D - EIGRP, EX - EIGRP external, O - OSPF, IA - OSPF inter area
       N1 - OSPF NSSA external type 1, N2 - OSPF NSSA external type 2
       E1 - OSPF external type 1, E2 - OSPF external type 2, E - EGP
       i - IS-IS, L1 - IS-IS level-1, L2 - IS-IS level-2, ia - IS-IS inter area
       * - candidate default, U - per-user static route, o - ODR
       P - periodic downloaded static route

Gateway of last resort is 172.16.20.5 to network 0.0.0.0

172.16.0.0/16 is variably subnetted, 7 subnets, 2 masks
O   172.16.12.0/24 [110/51] via 172.16.20.5, 00:12:52, Serial0/0/0
O   172.16.13.0/24 [110/51] via 172.16.20.5, 00:12:52, Serial0/0/0
O   172.16.14.0/24 [110/51] via 172.16.20.5, 00:12:52, Serial0/0/0
O   172.16.15.0/24 [110/51] via 172.16.20.5, 00:12:52, Serial0/0/0
O   172.16.20.0/30 [110/100] via 172.16.20.5, 00:12:52, Serial0/0/0
C   172.16.20.4/30 is directly connected, Serial0/0/0
C   172.16.20.8/30 is directly connected, Serial0/1/0
O   192.168.100.0/24 [110/101] via 172.16.20.5, 00:03:13, Serial0/0/0
C   192.168.200.0/24 is directly connected, FastEthernet0/0
O*E2 0.0.0.0/0 [110/1] via 172.16.20.5, 00:12:52, Serial0/0/0
Mashhad#

```

همانطور که ملاحظه می‌کنید Gateway of last resort روترها، اینترفیس متصل به روتر تهران را نشان می‌دهند.

مسیرهای به دست آمده توسط پروتکل OSPF نیز با درج حرف O در ابتدای هر مسیر مشخص شده است. مسیر Default Route به دست آمده از طریق این پروتکل نیز با درج عبارت O*E2 مشخص گردیده است. در این عبارت، حرف E به معنای External Route در جدول مسیریابی درج گردیده است.

طریقه عملکرد:

با توجه به اینکه در این سناریو شبکه ما دارای تعداد کمی روتر می باشد، پروتکل OSPF را فقط با ناحیه Backbone یا همان Area 0 پیکربندی می‌نماییم. روتر تهران به شبکه خارجی متصل بوده و وظیفه برقراری ارتباط شبکه با اینترنت را بر عهده دارد. لذا نقش ASBR به این روتر تعلق گرفته و با ارسال یک Default Route، ارتباط تنها Area موجود را با محیط خارج برقرار می‌نماید.

```
Tehran#show ip ospf database
OSPF Router with ID (200.200.2.1) (Process ID 110)

Router Link States (Area 0)

Link ID      ADV Router  Age      Seq#       Checksum Link count
200.200.2.1  200.200.2.1 1404    0x8000000a 0x00a7cd 8
192.168.200.1 192.168.200.1 1404    0x80000006 0x00e3f4 5
192.168.100.1 192.168.100.1 1394    0x80000006 0x00dbce 5

Type-5 AS External Link States

Link ID      ADV Router  Age      Seq#       Checksum Tag
0.0.0.0      200.200.2.1 1414    0x80000001 0x00b38a 1
Tehran#
```

همچنین شما می‌توانید توسط دستور زیر از وجود روترهای ABR و ASBR در داخل شبکه مطلع گردید.

```
Mashhad#show ip ospf border-routers
OSPF Process 110 internal Routing Table

Codes: i - Intra-area route, I - Inter-area route

i 200.200.2.1 [50] via 172.16.20.5, Serial0/0/0, ASBR, Area 0, SPF 50
Mashhad#
```

همانطور که در خروجی فوق ملاحظه می‌نمایید، روتر تهران به دلیل داشتن یک اینترفیس در شبکه خارجی، به عنوان روتر ASBR در شبکه شناخته شده و وظیفه ارتباط با اینترنت را نیز بر عهده گرفته است.

با توجه به نحوه اتصال روترها به یکدیگر، شبکه ما از نظر OSPF یک شبکه Point-to-Point می‌باشد. در این نوع شبکه نیازی به مشخص کردن روترهای DR/BDR نمی‌باشد. همچنین با توجه به اینکه روترها توسط لینک Point-to-Point به یکدیگر متصل شده‌اند، نیازی به مشخص نمودن روترهای همسایه بصورت دستی نیز نمی‌باشد. هر روتر با روترهای همسایه خود که دارای Area ID یکسان بر روی اینترفیس‌های متصل به هم باشند، رابطه مجاورت برقرار کرده و آنرا به عنوان همسایه خود در جدول Neighbor Table ثبت می‌نماید.

پس از مشخص شدن روترهای همسایه و درج آنها در جدول Neighbor Table، روترها اقدام به تبادل پیام‌های DBD با یکدیگر می‌نمایند. این پیام‌ها جهت هماهنگ سازی جداول توپولوژی یا LSDB تمام روترهای همسایه، ارسال و دریافت می‌گردند.

پس از دریافت پیام‌های DBD، روترها محتویات پیام را با جدول LSDB خود مقایسه کرده و طی ارسال پیام LSR، نیازهای اطلاعاتی خود را جهت تکمیل جدول LSDB به اطلاع روتر همسایه می‌رساند. پس از هماهنگ شدن جدول LSDB روتر با جدول LSDB روتر همسایه، وضعیت آن روتر در جدول Neighbor Table در حالت Full قرار می‌گیرد.

```
Tehran#show ip ospf neighbor
```

Neighbor ID	Pri	State	Dead Time	Address	Interface
192.168.100.1	0	FULL/-	00:00:39	172.16.20.2	Serial0/0/0
192.168.200.1	0	FULL/-	00:00:30	172.16.20.6	Serial0/1/0

Tehran#

روترها توسط پیام‌های LSA، محتویات جدول LSDB مربوط به Area مورد نظر را در اختیار یکدیگر قرار می‌دهند. پس از تبادل اطلاعات روترها با یکدیگر، پروتکل OSPF بر روی هر روتر بصورت مستقل اقدام به راه اندازی الگوریتم Dijkstra نموده تا توپولوژی، مسیرها و Cost آنها را از دیدگاه خود روتر نسبت به شبکه مشخص نموده و در جدول LSDB ذخیره نماید.

پس از تکمیل جدول LSDB پروتکل OSPF مقایسه Metric یا Cost مسیره‌های موجود به یک مقصد مشخص را شروع کرده و مسیره‌های با Metric بهتر را در جدول مسیریابی روتر درج می‌نماید. در صورتیکه مسیره‌هایی با Metric برابر به یک مقصد مشخص در جدول LSDB وجود داشته باشد، پروتکل OSPF جهت Load Balancing تمام آنها را در جدول مسیریابی ثبت می‌کند. تعداد این مسیره‌ها بصورت پیش فرض ۴ عدد است اما می‌توان آن را تا ۶ مسیر افزایش داد.

به عنوان مثال اگر به خروجی دستور `show ip route` بر روی روتر مشهد و شهرری توجه نمایید، می‌بینید که علیرغم وجود یک لینک مستقیم بین شهرری و مشهد، مسیر ارتباطی این دو شبکه با یکدیگر از روتر تهران می‌گذرد. این اتفاق به دلیل بالاتر بودن Cost لینک مستقیم نسبت به مسیر جایگزین می‌باشد.

```

Rey#show ip route

<... Output Omitted...>

Gateway of last resort is 172.16.20.1 to network 0.0.0.0

  172.16.0.0/16 is variably subnetted, 7 subnets, 2 masks
O   172.16.12.0/24 [110/51] via 172.16.20.1, 00:22:16, Serial0/1/0
O   172.16.13.0/24 [110/51] via 172.16.20.1, 00:22:16, Serial0/1/0
O   172.16.14.0/24 [110/51] via 172.16.20.1, 00:22:16, Serial0/1/0
O   172.16.15.0/24 [110/51] via 172.16.20.1, 00:22:16, Serial0/1/0
C   172.16.20.0/30 is directly connected, Serial0/1/0
O   172.16.20.4/30 [110/100] via 172.16.20.1, 00:22:16, Serial0/1/0
C   172.16.20.8/30 is directly connected, Serial0/0/0
C   192.168.100.0/24 is directly connected, FastEthernet0/0
O*E2 192.168.200.0/24 [110/101] via 172.16.20.1, 00:11:53, Serial0/1/0
O*E2 0.0.0.0/0 [110/1] via 172.16.20.1, 00:22:16, Serial0/1/0
Rey#

```

طبق خروجی فوق، مجموع Cost لینک Rey-Tehran-Mashhad عدد 101 شده است. (این عدد همان 100 می‌باشد که روتر یک عدد به آن اضافه نموده است.) همانطور که قبلاً گفته بودیم، پروتکل OSPF فقط امکان Load Balancing بر روی مسیرهای با Metric برابر را دارد. ولی ما می‌توانیم با تغییر دستی Cost لینک Rey-Mashhad، امکان Load Balancing روی لینک‌های Unequal را در پروتکل OSPF نیز فراهم نماییم. هر چند که من تغییر دستی Cost در پروتکل مسیریابی را توصیه نمی‌کنم! اما می‌توانید این کار را بصورت زیر انجام دهید:

```

Rey>enable
Rey#configure terminal
Rey(config)#interface serial 0/0/0
Rey(config-if)#ip ospf cost 100
Rey(config-if)#^Z

```

پس از اعمال دستور فوق، خروجی `show ip route` به شکل زیر در خواهد آمد:

```

Rey#show ip route

<... Output Omitted...>

Gateway of last resort is 172.16.20.1 to network 0.0.0.0

```

```

172.16.0.0/16 is variably subnetted, 7 subnets, 2 masks
O 172.16.12.0/24 [110/51] via 172.16.20.1, 00:32:17, Serial0/1/0
O 172.16.13.0/24 [110/51] via 172.16.20.1, 00:32:17, Serial0/1/0
O 172.16.14.0/24 [110/51] via 172.16.20.1, 00:32:17, Serial0/1/0
O 172.16.15.0/24 [110/51] via 172.16.20.1, 00:32:17, Serial0/1/0
C 172.16.20.0/30 is directly connected, Serial0/1/0
O 172.16.20.4/30 [110/100] via 172.16.20.1, 00:32:17, Serial0/1/0
C 172.16.20.8/30 is directly connected, Serial0/0/0
C 192.168.100.0/24 is directly connected, FastEthernet0/0
O 192.168.200.0/24 [110/101] via 172.16.20.10, 00:02:12, Serial0/0/0
   [110/101] via 172.16.20.1, 00:02:12, Serial0/1/0
O*E2 0.0.0.0/0 [110/1] via 172.16.20.1, 00:32:17, Serial0/1/0
Rey#

```

به دلیل اینکه مسیرهای به دست آمده توسط پروتکل OSPF می‌باشد، مقدار AD آنها با یکدیگر برابر می‌باشد. همچنین با تغییر دستی Cost مربوط به لینک مستقیم شهری و مشهد، مقدار Metric مسیرها نیز با هم برابر شده و در نهایت هر دو مسیر در جدول مسیریابی قرار گرفته‌اند. برای بررسی صحت عملکرد Load Balancing می‌توانیم از دستور traceroute استفاده نماییم:

```

Rey#traceroute 192.168.200.1
Type escape sequence to abort.
Tracing the route to 192.168.200.1

```

```

1 172.16.20.10 20 msec 4 msec 8 msec

```

```

Rey#traceroute 192.168.200.1
Type escape sequence to abort.
Tracing the route to 192.168.200.1

```

```

1 172.16.20.1 8 msec 8 msec 6 msec

```

```

Rey#

```

مرجع دستور Command Reference:

Enable OSPF		
Step	Command	Purpose
1	router ospf process-id	Enable OSPF routing, which places you in router configuration mode.
2	network address wildcard-mask area area-id	Define an interface on which OSPF runs and define the area ID for that interface.

Configure OSPF Interface Parameters	
Command	Purpose
ip ospf cost <i>cost</i>	Explicitly specify the cost of sending a packet on an OSPF interface.
ip ospf retransmit-interval <i>seconds</i>	Specify the number of seconds between link state advertisement retransmissions for adjacencies belonging to an OSPF interface.
ip ospf transmit-delay <i>seconds</i>	Set the estimated number of seconds it takes to transmit a link state update packet on an OSPF interface.
ip ospf priority <i>number</i>	Set priority to help determine the OSPF designated router for a network.
ip ospf hello-interval <i>seconds</i>	Specify the length of time between the hello packets that the Cisco IOS software sends on an OSPF interface.
ip ospf dead-interval <i>seconds</i>	Set the number of seconds that a device's hello packets must not have been seen before its neighbors declare the OSPF router down.
ip ospf authentication-key <i>key</i>	Assign a password to be used by neighboring OSPF routers on a network segment that is using OSPF's simple password authentication.
ip ospf message-digest-key <i>keyid md5 key</i>	Enable OSPF MD5 authentication.
ip ospf authentication [message-digest null]	Specifies the authentication type for an interface.

Configure OSPF Network Type	
Command	Purpose
ip ospf network {broadcast non-broadcast {point-to-multipoint [non-broadcast] }} <i>Example:</i> Router(config-if)#ip ospf network point-to-point	Configure the OSPF network type for a specified interface.

Generate a Default Route	
Command	Purpose
default-information originate [always] [metric <i>metric-value</i>] [metric-type <i>type-value</i>] [route-map <i>map-name</i>]	Force the autonomous system boundary router to generate a default route into the OSPF routing domain.

Control Default Metrics	
Command	Purpose
ospf auto-cost reference-bandwidth <i>ref-bw</i>	Differentiate high bandwidth links.

Monitor and Maintain OSPF	
Command	Purpose
show ip ospf [process-id]	Display general information about OSPF routing processes.
show ip ospf [process-id area-id] database show ip ospf [process-id area-id] database [router] [link-state-id] show ip ospf [process-id area-id] database [router] [self-originate] show ip ospf [process-id area-id] database [router] [adv-router [ip-address]] show ip ospf [process-id area-id] database [network] [link-state-id] show ip ospf [process-id area-id] database [summary] [link-state-id] show ip ospf [process-id area-id] database [asbr-summary] [link-state-id] show ip ospf [process-id] database [external] [link-state-id] show ip ospf [process-id area-id] database [database-summary]	Display lists of information related to the OSPF database.
show ip ospf border-routers	Display the internal OSPF routing table entries to Area Border Router (ABR) and Autonomous System Boundary Router (ASBR).
show ip ospf interface [interface-name]	Display OSPF-related interface information.
show ip ospf neighbor [interface-name] [neighbor-id] detail	Display OSPF-neighbor information on a per-interface basis.
show ip ospf request-list [nbr] [intf] [intf-nbr]	Display a list of all LSAs requested by a router.
show ip ospf retransmission-list [nbr] [intf] [intf-nbr]	Display a list of all LSAs waiting to be retransmitted.
show ip ospf virtual-links	Display OSPF-related virtual links information.

مبحث پنجم

BGP پروتکل

کسانی که پایه اینترنت را بنا نهادند، هیچ گاه تصور نمی‌کردند روزی برسد که این شبکه دنیا را به تسخیر خود در آورده و به چنین گستردگی برسد.

گسترش شبکه اینترنت به حدی است که بقای بسیاری از بنگاه‌های تجاری به در دسترس بودن شبکه اینترنت وابسته شده است. از طرفی گستردگی و پراکندگی این شبکه نیاز به یک مسیریابی دقیق و پیچیده را بوجود آورده است.

شبکه اینترنت مجموعه‌ای از ASهای بهم پیوسته است که هر کدام از آنها دارای سیاست‌های مسیریابی مستقل به خود می‌باشد. برای بوجود آوردن یک شبکه یکپارچه به نام اینترنت، نیاز به پروتکلی برای مسیریابی بین ASهای مختلف می‌باشد. این وظیفه را پروتکلی به نام (Border Gateway Protocol) BGP در محیط اینترنت انجام می‌دهد.

پروتکل BGP تا کنون در ۴ نسخه مختلف منتشر گردیده است. نسخه نهایی و مورد استفاده این پروتکل BGP v4 می‌باشد که طی استاندارد RFC 4271 منتشر گردیده است. نسخه‌های قبلی این پروتکل به علت اشکالاتی از جمله Classful بودن، دوام چندانی نداشته و خیلی زود نسخه چهارم این پروتکل به عمومیت رسید.

به دلیل مسیریابی بین ASهای مختلف، پروتکل BGP در گروه پروتکل‌های (Exterior Gateway Protocol) EGP دسته‌بندی می‌شود. پروتکل‌هایی نظیر RIP، EIGRP و OSPF که وظیفه مسیریابی درون ASها را بر عهده دارند، عضو گروه (Interior Gateway Protocol) IGP بوده و پروتکل BGP تنها پروتکل مسیریابی موجود در گروه EGP می‌باشد. هرچند که این پروتکل امکان انجام عملیات مسیریابی برای ASها را هم به صورت داخلی (IBGP) و هم بصورت خارجی (EBGP) نیز فراهم می‌نماید.

مقدار پیش فرض اختصاص داده شده به AD مسیره‌های IBGP برابر 200 و AD مسیره‌های به دست آمده از طریق EBGP برابر 20 می‌باشد.

پروتکل BGP تنها پروتکل مسیریابی می‌باشد که امکان استفاده از پروتکل TCP برای تبادل اطلاعات مربوط به مسیریابی را دارد. به دلیل استفاده از پروتکل TCP، تبادل اطلاعات بصورت قابل اطمینان انجام می‌گیرد. همانطور که می‌دانید پروتکل TCP دارای مکانیسم اطمینان از صحت

عملکرد خود بوده و فارغ از نوع پروتکل استفاده کننده، وظیفه خود را جهت تبادل قابل اطمینان اطلاعات انجام می‌دهد. به همین دلیل پروتکل BGP بر خلاف پروتکل‌های EIGRP و OSPF نیازی به مکانیسم مستقل جهت تأیید صحت تبادل اطلاعات، نخواهد داشت.

استفاده از پروتکل TCP در کنار مزیت‌هایی که دارد، محدودیت‌هایی را نیز برای یک پروتکل مسیریابی به وجود می‌آورد. پروتکل BGP به علت استفاده از TCP، امکان بهره برداری از پیام‌های Broadcast و Multicast را ندارد. به همین دلیل امکان کشف اتوماتیک روترهای همسایه وجود نداشته و حتما باید آدرس Neighbor بصورت دستی در این پروتکل پیکربندی گردد.

پروتکل BGP از منظر محاسبه Metric در گروه پروتکل Path-vector قرار می‌گیرد. پروتکل Path-vector عملکردی شبیه به پروتکل Distance-vector دارد. با این تفاوت که پروتکل Distance-vector برای مسیریابی درون ASها و پروتکل Path-vector برای مسیریابی بین ASها کاربرد دارد. همچنین پروتکل Path-vector برای محاسبه Metric، از پارامترهایی به نام Attribute نیز استفاده می‌نماید.

عملکرد پروتکل BGP بصورت Classless بوده و امکان گنجاندن Subnet Mask در پیام‌های خود را دارد. به همین دلیل امکان استفاده از ویژگی‌های VLSM و CIDR در این پروتکل فراهم گردیده است.

نحوه تخصیص شماره AS

همانطور که قبلاً گفتیم، سیستم خود مختار (Autonomous System)، به گروهی از روترها گفته می‌شود که تحت یک حوزه مدیریتی و در حال اجرای یک پروتکل مسیریابی مشترک می‌باشند.

سازمان IANA طبق استاندارد RFC 1930 اقدام به تخصیص شماره AS به شبکه‌های موجود در سرتاسر اینترنت می‌نماید. این شناسه‌ها باید همانند آدرس IP، بصورت یکتا بر روی اینترنت موجود باشند.

رنج شناسه AS، اولین بار بصورت یک عدد ۱۶ بیتی منتشر شد که از عدد 1 شروع شده و به عدد 65535 خاتمه می‌یافت. اما پس از آنکه سازمان IANA متوجه شد که این عدد ۱۶ بیتی کفاف اختصاص ID به تمام ASها را نخواهد داد، در گام دوم اقدام به گسترش آن به صورت یک عدد ۳۲ بیتی نمود. سازمان IANA رنج 1 تا 65535 را برای همان عدد ۱۶ بیتی کنار گذاشته و از مابقی این آدرس‌ها (4294967295 - 65536) برای اختصاص به سایر ASها استفاده نمود.

بطور مثال ID اختصاص داده شده به سیسکو AS109 و ID اختصاص داده شده به شرکت مایکروسافت AS3598 می‌باشد.

همچنین سازمان IANA رنج شناسه 64512 الی 65534 را همانند آدرس های IP Private، برای استفاده های شخصی مشخص نموده است. لیست کامل AS ID های اختصاص داده شده توسط IANA را می‌توانید در آدرس‌های زیر مشاهده نمایید:

<http://www.iana.org/assignments/as-numbers/as-numbers.xml>

<http://bgp.potaroo.net/cidr/autnums.html>

انواع عملکرد پروتکل BGP

پروتکل BGP از منظر نحوه برقراری ارتباط با روتر همسایه به دو کلاس IBGP و EBGP تقسیم بندی می‌گردد.

Internal BGP •

در این حالت پروتکل BGP بصورت داخلی و برای مسیریابی درون AS مورد استفاده قرار می‌گیرد. زمانی که هر دو روتری که قصد برقراری رابطه مجاورت با یکدیگر را دارند در یک AS قرار گرفته باشند، پروتکل BGP در کلاس IBGP عمل می‌نماید. روترهایی که در کلاس IBGP عمل می‌نمایند، برای برقراری رابطه مجاورت نیازی به برقراری اتصال مستقیم با یکدیگر ندارند. در این حالت صرفاً در دسترس بودن روتر همسایه توسط جدول مسیریابی، جهت برقراری رابطه مجاورت کفایت می‌کند.

External BGP •

اگر رابطه مجاورت بین روترهایی برقرار شود که در AS های متفاوتی قرار دارند، پروتکل BGP در کلاس EBGP عمل می‌نماید. در این حالت پروتکل BGP برای مسیریابی بین AS های مختلف مورد استفاده قرار می‌گیرد. برای برقراری رابطه مجاورت در حالت EBGP، روترها حتماً باید دارای لینک مستقیم با یکدیگر باشند.

در تصویر زیر روترهای BGP در هر دو حالت IBGP و EBGP نمایش داده شده است.

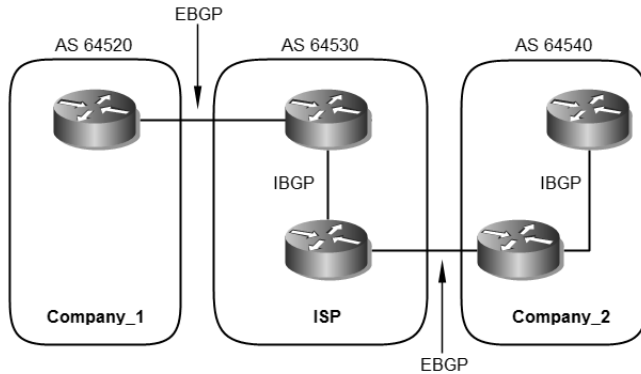

انواع پیام‌های BGP

پروتکل BGP برای انجام عملیات مسیریابی خود از چهار نوع پیام استفاده می‌نماید. این پیام‌ها توسط پروتکل TCP و پورت 179 بصورت قابل اطمینان ارسال می‌گردند.

• Open

اولین پیامی که پس از برقراری یک اتصال TCP بین روترها تبادل می‌گردد، پیام Open می‌باشد. اگر پیام Open توسط روتر مقابل پذیرفته شود یک پیام Keepalive در جهت تایید دریافت پیام Open ارسال می‌نماید.

از جمله فیلدهای موجود در پیام Open می‌توان به AS.Version و Hold Time اشاره نمود.

• Update

از پیام‌های Update برای انتقال اطلاعات مسیریابی بین روترهای همسایه در BGP استفاده می‌شود. از اطلاعات موجود در پیام‌های Update می‌توان برای ساخت یک گراف که توصیف‌کننده روابط بین AS‌های مختلف می‌باشد، استفاده نمود. با این کار پروتکل BGP ایجاد حلقه یا بعضی رفتارهای ناهنجار که ممکن است در مسیریابی بین AS‌ها بوجود بیاید را تشخیص داده و از شبکه حذف می‌نماید.

• Keepalive

مکانیسم مورد استفاده پروتکل BGP برای بررسی در دسترس بودن روترهای همسایه، استفاده از پیام‌های Keepalive می‌باشد.

این پیام بصورت متناوب هر ۶۰ ثانیه یکبار به روترهای همسایه ارسال می‌گردد تا در دسترس بودن خود را به اطلاع آنها برساند. پیام Keepalive از انقضای زمان سنج Hold-time، جلوگیری به عمل می‌آورد.

• Notification

پیام Notification پس از تشخیص یک وضعیت خطا (Error) ارسال می‌گردد. اتصال BGP بلافاصله پس از دریافت این پیام بسته می‌شود. فیلدهای این پیام شامل Error Code، Error Subcode و Data می‌باشد.

اصطلاحات روترها در BGP

• BGP Speaker

اصطلاح BGP Speaker به روتری اطلاق می‌شود که پروتکل BGP بر روی آن راه اندازی گردیده است.

• BGP Peer

بر خلاف سایر پروتکل‌های مسیریابی، پروتکل BGP امکان کشف خودکار روترهای همسایه را ندارد. به همین دلیل باید روترهای همسایه بصورت دستی برای روتر Speaker معرفی گردند. به روترهایی که جهت برقراری رابطه مجاورت به روتر Speaker معرفی شده‌اند، BGP Peer گفته می‌شود.

روترها به دو صورت داخلی (IBGP) و خارجی (EBGP) اقدام به برقراری رابطه مجاورت با یکدیگر می‌نمایند.

روترهای همسایه داخلی که در یک AS قرار دارند، نیازی به اتصال مستقیم با یکدیگر ندارند. ولی روترهای همسایه خارجی که دارای AS متفاوت می‌باشند، برای برقراری رابطه مجاورت باید حتما دارای اتصال مستقیم با یکدیگر باشند.

در برخی مستندات فنی از اصطلاح BGP Neighbor هم برای BGP Peer استفاده می‌شود.

• BGP Peer-Group

یک Peer-Group شامل دو یا چند روتر BGP Peer می‌باشد که دارای سیاست‌های مشترکی در بروز رسانی اطلاعات می‌باشند.

• BGP Session

هنگامی که دو روتر Speaker به عنوان Peer به یکدیگر معرفی می‌شوند، برای تبادل اطلاعات مسیریابی با یکدیگر اقدام به برقراری BGP Session می‌نمایند.

روترها برای برقراری BGP Session از پروتکل TCP و پورت 179 استفاده می‌نمایند.

• BGP Route

یک BGP Route از دو قسمت تشکیل شده است: Prefix و Path-Attributes. البته در بیشتر مواقع از اصطلاح Path به جای BGP Route در مستندات فنی استفاده می‌شود. ولی از لحاظ فنی، Path فقط یکی از دو قسمت تشکیل دهنده BGP Route می‌باشد.

انواع وضعیت روتر در BGP

روترهای BGP برای برقراری رابطه مجاورت با روتر همسایه، مراحل زیر را طی می‌نمایند. اگر همه چیز خوب پیش برود، در نهایت وضعیت روترهای همسایه در حالت Established قرار گرفته و می‌توانند اقدام به تبادل پیام‌های Update با یکدیگر نمایند. اما اگر برقراری رابطه مجاورت به هر دلیلی برقرار نشود، روترها مراحل زیر را بصورت دوره ای تکرار می‌کنند تا موفق به برقراری رابطه مجاورت با یکدیگر گردند.

• Idle

روتر زمانی در حالت Idle قرار می‌گیرد که روند BGP توسط administratively down متوقف شده و یا روتر در انتظار تلاش بعدی برای برقراری ارتباط است.

• Connect

در این حالت روتر منتظر کامل شدن برقراری اتصال TCP می‌باشد. در این حالت شما نمی‌توانید مشخص نمایید که آیا اتصال TCP می‌تواند کامل شود یا خیر؟

• Active

در این حالت اتصال TCP برقرار شده است ولی هنوز هیچ پیام BGP بین روترهای همسایه تبادل نگردیده است.

• Openent

اتصال TCP برقرار شده است و پیام BGP Open به روتر همسایه ارسال گردیده است. ولی هنوز روتر همسایه اقدام به ارسال پیام Open نکرده است.

• Openconfirm

در این حالت هر دو روتر همسایه اقدام به ارسال و دریافت پیام BGP Open نموده‌اند. گام بعدی دریافت پیام Keepalive جهت تایید درستی پارامترهای دریافتی و یا پیام Error جهت ارسال کد خطای پیش آمده می‌باشد.

• Established

در این حالت تمام پارامترهای روتر همسایه تطبیق داده شده است. رابطه مجاورت برقرار شده و در حال حاضر روترها می توانند اقدام به تبادل پیام های Update با یکدیگر نمایند.

با استفاده از دستورهایی `show ip bgp neighbor Address` و `show ip bgp summary` می توانید از وضعیتی که روترها در آن قرار دارند مطلع شوید.

پایگاه اطلاعات مسیریابی (RIB)

روترهای BGP Speaker برای نگهداری BGP Route های خود، از پایگاه اطلاعات مسیریابی RIB (Routing Information Base) استفاده می نمایند.

یک RIB از سه بخش زیر تشکیل شده است:

۱- Adj-RIBs-In

این بخش شامل اطلاعات مسیریابی می باشد که روتر توسط پیام های Update دریافتی از دیگر روترهای Speaker یاد گرفته است. به عبارتی دیگر، این بخش شامل اطلاعات دریافتی پردازش نشده می باشد.

۲- Loc-RIB

این بخش شامل مسیرهایی می باشد که روتر Speaker بر اساس سیاست های محلی خود از بین مسیرهایی موجود در Adj-RIBs-In انتخاب نموده است. مسیرهایی موجود در Loc-RIB توسط روتر Speaker و بصورت محلی مورد استفاده قرار می گیرند. همچنین مشخص نمودن Next-hop مسیرهایی موجود در این بخش، بر اساس جدول Routing Table محلی روتر Speaker انجام می شود.

۳- Adj-RIBs-Out

این بخش شامل مسیرهایی می باشد که روتر Speaker قصد دارد آنها را در قالب پیام های Update به روترهای همسایه خود تبلیغ نماید.

Path Attributes

پروتکل BGP یک پروتکل Path Vector بوده و برای محاسبه Metric عملیات مسیریابی خود از Path Attributes استفاده می نماید. به عبارت دیگر Path Attributes همان Metric پروتکل مسیریابی BGP هستند.

مؤلفه های Path Attributes در یک تقسیم بندی کلی، طبق جدول زیر گروه بندی می شوند:

BGP Attributes	Well-Known	Mandatory	Origin
			AS-Path
		Next hop	
	Optional	Discretionary	Local Preference
			Atomic Aggregate
		Transitive	Aggregator
Non-Transitive	Multi Exit Discriminator (MED)		

◀ در اولین گام، BGP Attributes به دو دسته تقسیم بندی می شوند:

• **Well-Known**

باید توسط همه اجرا کنندگان به رسمیت شناخته شود. تمام Attribute های زیر مجموعه این گروه به روترهای همسایه منتشر می شوند. روترهای BGP peer پس از دریافت پیام های Update شامل Well-Known Attributes، باید این Attribute ها را در هر پیام Update ای که به روترهای همسایه ارسال می کنند، گنجانده باشند.

• **Optional**

نیازی به رسمیت شناختن توسط همه اجرا کنندگان ندارد. و می تواند بصورت Private اجرا گردد. هر Path می تواند علاوه بر Well-Known Attribute ها، شامل یک یا چند Optional Attribute نیز باشد. اما نیاز نیست و انتظار هم نمی رود که اجرا کنندگان BGP، از تمام Optional Attribute ها پشتیبانی کنند.

◀ بخش Well-Known به دو قسمت زیر تقسیم می شود:

• **Mandatory**

همانطور که از نام این گروه پیداست، استفاده از Attribute های زیر مجموعه گروه Mandatory، اجباری بوده و باید در تمام پیام های Update که حاوی NLRI است، وجود داشته باشند.

• Discretionary

استفاده از Attribute های زیر مجموعه Discretionary، اختیاری می باشد. اما این Attribute ها نیز می توانند طی پیام های Update خاص، ارسال شوند.

◀ بخش Optional نیز به دو گروه تقسیم بندی می شود:

• Transitive

اگر روتر Speaker دریافت کننده Attribute های زیر مجموعه این گروه، حتی متوجه این Attribute هم نشود، بدون اعمال تغییر آنرا به روترهای همسایه خود ارسال می نماید.

نحوه اجرای Transitive در یکی از دو حالت زیر انجام می شود:

i. Recognized Transitive

اگر Path دارای این Attribute، توسط روتر پذیرفته شده و برای سایر روترها نیز ارسال گردد، در صورتی که برای Flag مربوط به این Attribute توسط AS های قبلی، مقدار "1" تعیین شده باشد، این مقدار نباید توسط AS حاضر به "0" تغییر نماید.

ii. Unrecognized Transitive

اگر Path دارای این Attribute توسط روترها پذیرفته شده و به اطلاع سایر روترهای همسایه نیز رسانده شود، در این صورت مقدار بیت Flag مربوط به Attribute، مقدار "1" تعیین خواهد شد.

• Non-Transitive

اگر روتر Speaker دریافت کننده Non-Transitive Attribute، متوجه آن نشود اقدام به حذف Attribute از داخل پیام Update می نماید.

◀ گروه Well-Known Mandatory، شامل سه Attribute زیر می باشد.

• Origin

Origin Attribute توسط روتر BGP Speaker ای که منشا اطلاعات مسیریابی می باشد، تولید می شود. مقدار Origin توسط هیچ روتر Speaker دیگری نباید تغییر داده شود.

اگر مسیر Origin توسط یک پروتکل مسیریابی داخلی (IGP) به دست آمده باشد با حرف "i"، اگر توسط یک پروتکل مسیریابی خارجی (EGP) به دست آمده باشد با حرف "e" و اگر از راه‌های دیگری نظیر Redistribute به دست آمده باشد توسط علامت "?" مشخص می‌گردد.

• AS-Path

از این ویژگی برای شناسایی AS‌های مسیر انتقال اطلاعات مسیریابی، استفاده می‌شود. به عبارت دیگر AS-Path شامل لیست AS‌هایی می‌باشد که پیام Update در طول مسیر انتقال از آنها عبور کرده است.

روتر Speaker قبل از انتشار پیام Update دریافتی، شماره AS خود را به لیست AS-Path اضافه می‌نماید. این عمل باعث جلوگیری از به وجود آمدن چرخه در شبکه می‌گردد.

• Next hop

ویژگی Next hop مشخص کننده آدرس IP مربوط به روتری می‌باشد که باید به عنوان hop بعدی جهت رسیدن پیام Update به مقصد، مورد استفاده قرار گیرد.

◀ گروه Well-Known Discretionary، شامل دو Attribute به شرح زیر می‌باشد.

• Local Preference

روتر Speaker بر اساس سیاست‌های پیکربندی محلی خود اقدام به محاسبه درجه اولویت برای مسیرهای خارجی به دست آمده می‌نماید. این Attribute در داخل پیام‌های Update ای گنجانده می‌شود که روتر Speaker به روترهای همسایه داخلی (IBGP) خود ارسال می‌نماید.

روترهای Speaker نباید اقدام به ارسال خصوصیت Local Preference به روترهای همسایه خارجی خود نماید. همچنین روتر Speaker نیز پارامتر Local Preference دریافتی از همسایه‌های خارجی خود را نادیده می‌گیرد. (البته بجز در موارد مستثنی شده در RFC3065)

هر چه مقدار Local Preference بالاتر باشد، احتمال انتخاب آن مسیر توسط روتر بیشتر می‌شود.

• Atomic Aggregate

وقتی که یک روتر Speaker دارای مجموعه‌ای از مسیرها برای تبلیغ به یک همسایه خاص می‌باشد، AS-Path آن شامل لیست بزرگی از AS‌هایی خواهد بود که این Update‌ها در طول مسیر از آنها عبور کرده‌اند. در بسیاری از موارد مدیر شبکه می‌تواند تشخیص دهد که آیا با حذف قسمتی از لیست AS-Path از درون پیام Update ارسالی به یک همسایه خاص! اتفاق بدی مثل حلقه لایه سوم در شبکه اتفاق می‌افتد یا خیر؟ در صورتیکه مدیر شبکه به این نتیجه برسد، می‌تواند حذف قسمتی از لیست AS-Path را با درج Atomic Aggregate Attribute در پیام‌های Update به اطلاع روتر همسایه خود برساند.

◀ گروه Transitive Optional Attribute، شامل یک Attribute به شرح زیر می‌باشد.

• Aggregator

فرآیندی است که بتوان با ترکیب ویژگی‌های چندین مسیر مختلف، آنها را فقط توسط یک مسیر تبلیغ نمود. این تجمیع مسیرها می‌تواند باعث کاهش مقدار اطلاعاتی باشد که باید بین روترهای Speaker تبادل گردد. مسیرهای دارای MED Attribute‌های مختلف، نباید از این خصوصیت استفاده نمایند.

◀ گروه Non-Transitive Optional Attribute، شامل یک Attribute به شرح زیر می‌باشد.

• Multi Exit Discriminator (MED)

در صورت وجود چندین نقطه ورودی و خروجی به یک AS همسایه، از این Attribute برای تخصیص Metric به مسیرها استفاده می‌شود. هر چه عدد اختصاص یافته به Metric کوچکتر باشد، احتمال انتخاب آن مسیر افزایش می‌یابد. اگر پارامتر MED بر روی EBGW دریافت شود، ممکن است در IBGP نیز منتشر شده و به روترهای Speaker در همان AS ارسال گردد. ولی اگر پارامتر MED از یک روتر همسایه در همان AS دریافت شود (بصورت IBGP)، نباید به روترهای همسایه در AS‌های همجوار ارسال گردد.

در نهایت RFC 4271، بر اساس نوع عملکرد پروتکل BGP، الزام استفاده از Attribute‌ها را طبق جدول زیر مشخص نموده است:

Attribute	EBGP	IBGP
Origin	Mandatory	Mandatory
AS-Path	Mandatory	Mandatory
Next hop	Mandatory	Mandatory
Local Preference	ignored (except in RFC3065)	Required
Atomic Aggregate	Discretionary	Discretionary
Aggregator	Discretionary	Discretionary
Multi exit discriminator	Discretionary	Discretionary

پارامتر Weight

علاوه بر Attribute‌های مذکور، سیسکو برای پروتکل BGP یک پارامتر دیگر به نام Weight معرفی نموده است. این پارامتر مخصوص سیسکو بوده و فقط در تجهیزات سیسکو قابل دسترسی می‌باشد.

مقدار این پارامتر از رنج 0 تا $2^{16} - 1$ توسط روتر در زمان دریافت Update‌ها برای مسیرهای دریافتی تعیین می‌شود. پارامتر Weight فقط توسط خود روتر و بصورت محلی استفاده شده و به روترهای دیگر ارسال نمی‌گردد.

هر چه مقدار تخصیص یافته به این پارامتر بزرگ تر باشد، احتمال انتخاب آن مسیر افزایش می‌یابد. بصورت پیش فرض مقدار Weight برای مسیرهای به دست آمده از طریق سایر روترها عدد 0 و برای مسیرهای به دست آمده محلی عدد 32768 می‌باشد.

برای تخصیص مقدار Weight بصورت دستی به روترهای همسایه می‌توانید از دستور زیر استفاده نمایید. در اینصورت مسیرهای بدست آمده توسط آن روتر با مقدار Weight مورد نظر ذخیره می‌شوند.

```
Router(config-router)# Neighbor ip-address weight value
```

الگوریتم انتخاب بهترین مسیر در BGP

فرآیند تصمیم‌گیری انتخاب بهترین مسیر در پروتکل BGP توسط مراحل زیر انجام می‌پذیرد. البته لازم به ذکر است که این جدول برگرفته از کتاب CCNP-Route 642-902 می‌باشد و ممکن است با RFC کمی تفاوت داشته باشد.

شاید شروع مراحل با گام 0 کمی عجیب به نظر آید ولی به دلیل منطق به کار رفته در این جدول، مراحل با گام 0 شروع شده است.

در گام 0 روتر به بررسی مسیر BGP پرداخته و آدرس Next-hop آنرا با مسیرهای موجود در جدول مسیریابی مقایسه می‌نماید. اگر روتر نتواند آدرس Next-hop را با آدرس‌های جدول مسیریابی تطابق دهد، قاعدتا نخواهد توانست اطلاعات مورد نظر را به آن آدرس خاص ارسال نماید. پس BGP شروع به طی ۸ مرحله زیر برای دستیابی به بهترین مسیر برای مقصد مورد نظر خواهد نمود. فکر کنم حالا منطق شروع با گام 0 را دریافته باشید! گام 0 همان شرط شروع مراحل می‌باشد.

گام	حرف	عبارت خلاصه شده	کدام بهتر است؟
0	N	آیا Next-hop قابل دسترسی است؟	اگر هیچ مسیری برای دسترسی به Next-hop وجود ندارد، پس روتر نمی‌تواند از این مسیر استفاده نماید.
1	W	Weight	مقدار بزرگتر
2	L	Local-Preference	مقدار بزرگتر
3	L	Locally injected routes	اولویت مسیرهایی که بصورت محلی یاد گرفته از مسیرهای بدست آمده توسط IBGP/EBGP بهتر است.
4	A	AS-Path Length	مقدار کوچکتر
5	O	Origin	ترجیح A بر E ترجیح E بر ?
6	M	MED	مقدار کوچکتر
7	N	Neighbor Type	ترجیح EBGP بر IBGP
8	I	IGP Metric to next-hop	مقدار کوچکتر

اگر پس از مراحل فوق، همچنان توفیق انتخاب بهترین مسیر نصیب روتر نشده باشد، سه مرحله زیر را در ادامه طی خواهد نمود:

گام نهم: قدیمی ترین مسیر شناخته شده EBGP.

گام دهم: انتخاب بر اساس پایین ترین RID¹ روتر همسایه.

گام یازدهم: انتخاب بر اساس پایین ترین آدرس IP روتر همسایه.

¹ Router ID

انواع توپولوژی دسترسی به اینترنت

شاید شما فکر کنید که یادگیری پروتکل BGP فقط برای کارشناسانی مفید است که در ISPها کار کرده و یا قصد کار در ISP دارند. اما یکی از مزیت‌های مهم BGP، استفاده از آن برای مسیریابی خارجی جهت سازمان‌های بزرگ است.

همانطور که گفته شد، به دلیل گستردگی اینترنت و نفوذ آن در کسب و کار بنگاه‌های تجاری، در دسترس بودن اینترنت برای این سازمانها امری حیاتی محسوب می‌شود. به همین دلیل سازمان‌ها تمایل به دریافت چند لینک اینترنت از یک ISP و یا چند لینک از چند ISP مختلف دارند. هر چند که می‌توان با نوشتن یک Default Route ساده، امکان دسترسی به اینترنت را برای شبکه فراهم نمود. یا حتی در صورت داشتن چند لینک می‌توان از چند Default Route با Metric برابر یا متفاوت استفاده نمود. اما همیشه داشتن Default Route متضمن انتخاب بهترین مسیر به مقصد مورد نظر در اینترنت نمی‌باشد. همچنین داشتن چند Default Route با Metric برابر به اینترنت، ممکن است اثر نامطلوبی بر روی بعضی از برنامه‌های کاربردی داشته باشد.

انتخاب نحوه دسترسی به اینترنت، یکی از تصمیمات مهم مدیر شبکه است. استفاده از Default Route در کنار مزایا ممکن دارای معایبی نیز باشد. این امر در مورد استفاده از BGP هم صادق است. اگر پروتکل BGP به درستی پیکربندی نگردد، ممکن است شبکه شما را به شبکه Transit بین دو ISP تبدیل نماید. همچنین راه اندازی BGP می‌تواند استفاده از منابع روترهای شبکه شما را تا حد قابل ملاحظه‌ای افزایش دهد.

این نکته را نیز فراموش نکنید: این شما نیستید که همواره باید به اینترنت دسترسی داشته باشید، بلکه در صورتی که شما سرور یا سرورهایی را روی اینترنت Publish کرده باشید، دسترسی از اینترنت به شبکه شما نیز برای ادامه کسب و کارتان، حیاتی خواهد بود. در این صورت است که استفاده از BGP، می‌تواند بهترین گزینه ممکن باشد.

در این قسمت به بررسی انواع مختلف اتصال یک سازمان بزرگ به اینترنت می‌پردازیم. همچنین مزایا و معایب استفاده از BGP یا Static Default Route را به ازاء هر مورد بررسی می‌کنیم.

• یک ISP با یک لینک (Single homed)

در طراحی Single Homed، شما تنها به یک لینک از یک ISP نیاز خواهید داشت. با این نوع طراحی، برای دسترسی به هر مقصدی در اینترنت فقط یک راه وجود دارد. در

نتیجه مهم نیست که شما از BGP استفاده کنید یا خیر؛ در هر حال فقط یک خروجی برای دسترسی به اینترنت برای شبکه شما وجود دارد.

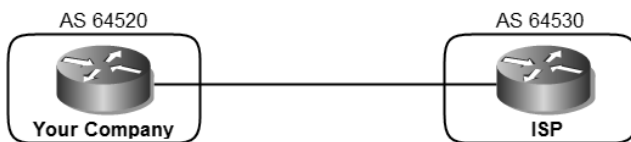

اگر چه در صورت استفاده از BGP، می توانید آنرا طوری پیکربندی نمایید که فقط Default Route را به شبکه شما ارسال نماید. ولی در این حالت استفاده از Static Default Route بهترین انتخاب خواهد بود.

• یک ISP با دو لینک (Dual homed)

در این حالت شبکه شما دارای دو یا چند لینک به اینترنت می باشد، ولی تمام لینکها تنها از طریق یک ISP تامین می گردد. طراحی این نوع اتصال می تواند به یکی از سه روش زیر انجام پذیرد.

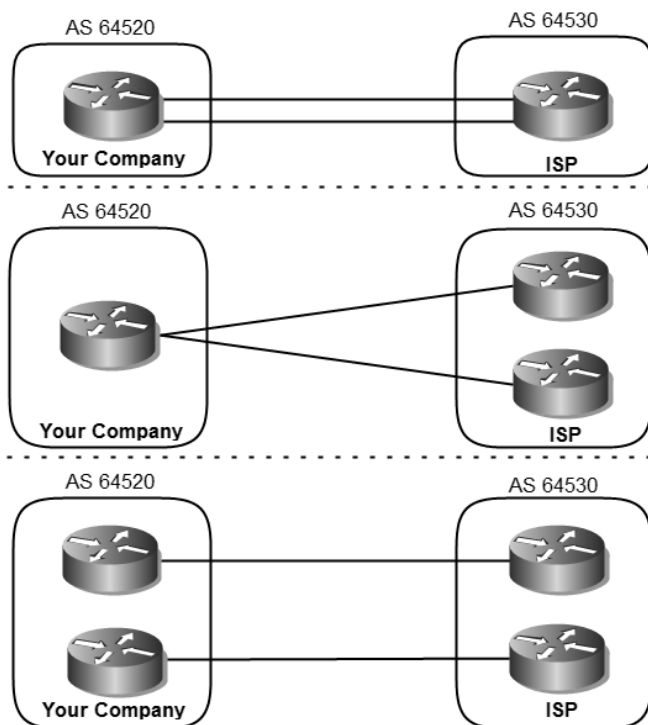

هر یک از موارد فوق می‌تواند دارای مزیت‌هایی باشد. اگر بخواهید از Static Default Route در این نوع طراحی استفاده کنید، می‌توانید دو Default Route با Metric برابر برای استفاده از ویژگی Load Balancing و یا Metric متفاوت جهت Failover داشته و توسط پروتکل مسیریابی داخلی، Default Route‌ها را به اطلاع سایر روترهای شبکه نیز برسانید. به هر حال چه Metric‌ها برابر باشند یا نباشند، در صورت قطع شدن یک لینک، تمام ترافیک بر روی لینک دیگر ارسال شده و ارتباط سازمان با اینترنت قطع نخواهد شد.

اما با توجه به داشتن دو لینک و استفاده از دو روتر در هر طرف (طرح سوم)، بهتر است طراحی را پیاده‌سازی نمایید که ویژگی Redundancy را نیز برای شما فراهم آورد. در اینصورت استفاده از BGP گزینه بهتری خواهد بود.

• دو ISP، هر کدام با یک لینک (Single multihomed)

توپولوژی Single Multihomed، به این معنی است که شبکه داخلی با حداقل دو ISP در ارتباط بوده و به ازاء هر ISP یک لینک اتصال به اینترنت داشته باشد. در این صورت شبکه ما طبق یکی از طرح‌های زیر خواهد بود.

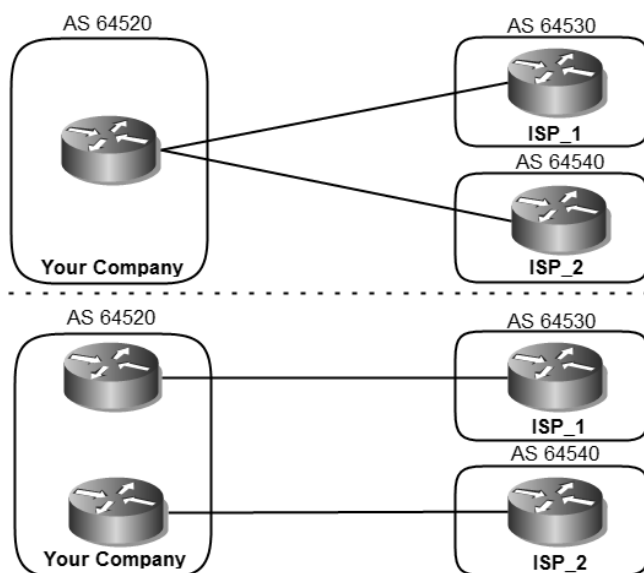

هر چند که در این حالت نیز می‌توانیم از Static Default Route با Metric‌های برابر یا متفاوت استفاده نماییم، اما با توجه به وجود دو ISP مختلف استفاده از BGP راه حل بهتری خواهد بود.

با توجه به وجود دو ISP مختلف، مطمئناً شبکه‌هایی در اینترنت هستند که دسترسی به آنها از طریق یکی از ISP‌ها به صرفه‌تر خواهد بود. در این صورت استفاده از پروتکل BGP می‌تواند تاثیر قابل توجهی در مسیریابی اینترنت برای شبکه داخلی فراهم آورد. همچنین اگر دسترسی از طریق اینترنت به شبکه داخلی نیز برای شما مهم باشد، استفاده از BGP مخصوصاً در حالت دوم تصویر فوق، می‌تواند بهترین گزینه باشد.

• دو ISP، هر کدام با دو لینک (Dual Multihomed)

در این حالت شبکه دارای دو (یا بیشتر) ISP بوده که با هر کدام از آنها دارای حداقل دو لینک ارتباطی می‌باشد. بعضی از حالت‌های ممکن در این نوع طراحی در شکل زیر نشان داده شده است.

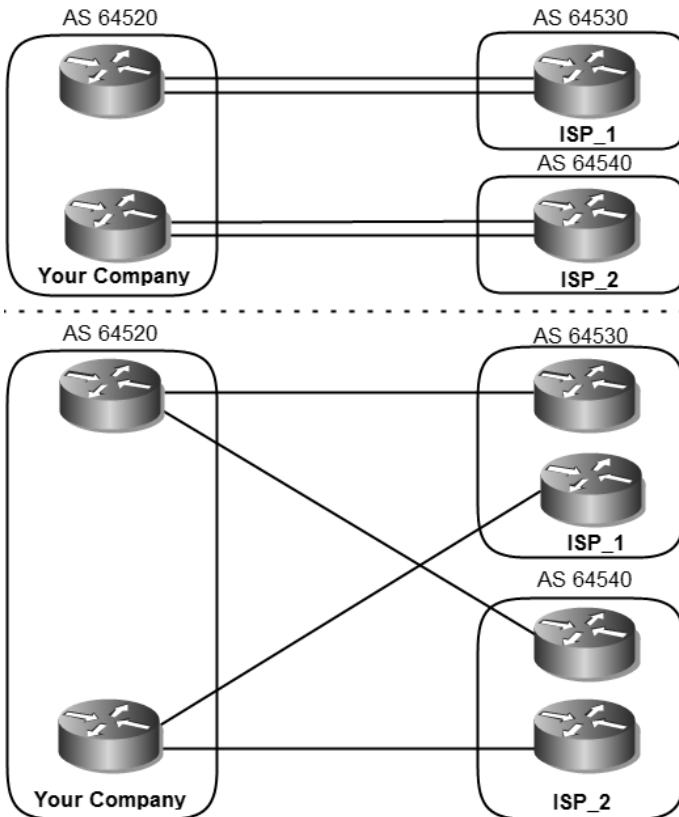

تمام حالت هایی که می تواند اتفاق بیافتد در شکل فوق نشان داده نشده است. اما با توجه به وجود حداقل دو ISP با حداقل دو لینک به ازاء هر یک از آنها، بهتر است طراحی شبکه به صورتی شکل پذیرد که Redundancy را بطور کامل در اختیار داشته باشیم.

استفاده از پروتکل BGP مخصوصا در حالت دوم تصویر فوق می تواند یک گزینه ایده آل برای دسترسی شبکه به اینترنت باشد.

هنگام استفاده از روش دوم تصویر فوق که Redundancy نیز به بهترین شکل در آن صورت گرفته است، مخصوصا در زمانی که دسترسی از اینترنت به شبکه امری حیاتی محسوب می گردد، بهترین زمان استفاده از پروتکل BGP خواهد بود.

انواع ارسال Update

در صورتی که برای برقراری ارتباط سازمان خود با اینترنت از پروتکل BGP استفاده نمایید، برای دریافت جداول مسیریابی اینترنت می‌توانید پروتکل BGP را در یکی از سه حالت زیر پیکربندی نمایید.

۱- فقط Default Route

در این حالت ISP توسط پروتکل BGP فقط اقدام به ارسال Default Route برای شبکه شما نموده و از ارسال اطلاعات دیگر خودداری می‌نماید.

۲- Full Update

در این حالت ISP جدول BGP خود را بصورت کامل برای شبکه شما ارسال می‌نماید. استفاده از روش Full Update بار پردازشی زیادی به روترهای شبکه شما تحمیل می‌نماید.

۳- Partial Update

در این حالت ISP به جای ارسال کامل جدول BGP، فقط Update مسیرهایی را به شبکه شما ارسال می نماید که احتمال می دهد بهترین راه دسترسی به آنها، خود ISP باشد. همچنین علاوه بر مسیرهایی فوق، یک Default Route نیز جهت دسترسی به سایر شبکه هایی که در پیام Update موجود نیست، به شبکه شما ارسال می‌نماید. برای استفاده از این ویژگی باید از BGP Filtering در پیکربندی روترها استفاده نمایید.

BGP Filtering

برای کنترل ارسال و دریافت پیام های Update در پروتکل BGP چند راه مختلف وجود دارد. شما از این راه‌ها می‌توانید جهت مشخص نمودن نوع ارسال Update در حالت BGP Multi-homing نیز بهره ببرید. این حالت‌ها که به سه گروه زیر تقسیم می‌شوند، از نظر نتیجه شبیه به یکدیگر می‌باشد. آنچه که باعث می‌شود یکی از این روش‌ها را بر روش‌های دیگر ترجیح داده شود، نوع پیکربندی و سیاست‌های اعمال شده در شبکه مورد نظر می‌باشد.

Route Filtering •

به منظور محدود نمودن اطلاعات مسیریابی که توسط روتر یاد گرفته شده و یا تبلیغ می‌شود، می‌توان اطلاعات BGP را با کنترل Routing Update‌های دریافتی و ارسالی مربوط به یک روتر همسایه خاص، فیلتر نمود. در این روش توسط Access List، اقدام به محدود کردن مسیرهایی که توسط روتر یاد گرفته و یا تبلیغ شود، می‌نماییم. با استفاده از دستور زیر می‌توان اقدام به استفاده از ویژگی Route Filtering نمود:

```
neighbor {ip-address | peer-group-name} distribute-list access-list-number {in | out}
```

به عنوان مثال، اگر بخواهیم از ارسال BGP Update شبکه 160.10.0.0 توسط روتر RTC به روتر RTA جلوگیری نماییم؛ باید پس از نوشتن ACL، آنرا به روتر همسایه مورد نظر اختصاص دهیم.

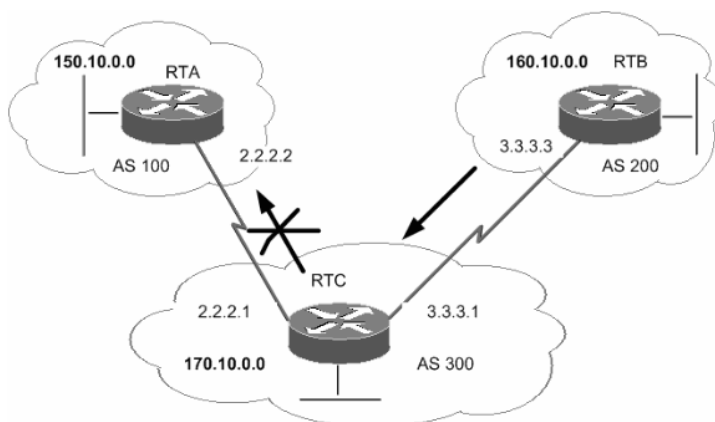

در اینصورت خروجی دستور `show running-config` بر روی روتر RTC بصورت زیر خواهد بود:

```
RTC# show running-config
<...Output Committed...>

router bgp 300
network 170.10.0.0
neighbor 3.3.3.3 remote-as 200
neighbor 2.2.2.2 remote-as 100
neighbor 2.2.2.2 distribute-list 1 out

access-list 1 deny 160.10.0.0 0.0.255.255
access-list 1 permit 0.0.0.0 255.255.255.255
```

اگر به ACLها توجه نمایید، متوجه خواهید شد که فقط Update مربوط به شبکه 160.10.0.0 /16 فیلتر شده و مابقی شبکه‌ها از طریق AS 300 به AS 100 تبلیغ خواهند شد.

• Path Filtering

در این روش می‌توان با استفاده از اطلاعات موجود در Path AS، اقدام به فیلتر نمودن هر یک از Updateهای ورودی و خروجی روتر نمود. در اینصورت می‌توان شماره AS مورد نظر را جهت ارسال و یا دریافت پیام Update مشخص نمود.

برای این منظور ابتدا باید توسط دستور زیر اقدام به ایجاد ACL بر اساس AS Path نماییم.

`ip as-path access-list access-list-number {permit | deny} as-regular-expression`

سپس توسط دستور زیر، ACL ایجاد شده را به همسایه مورد نظر اختصاص می‌دهیم:

`neighbor {ip-address | peer-group-name} filter-list access-list-number {in | out}`

به عنوان مثال با استفاده از Path Filter در شبکه زیر، از تبلیغ شبکه‌های مربوط به AS 200 توسط روتر AS 300 به AS 100 جلوگیری نموده ولی در عین حال اطلاعات مربوط به دیگر ASها (مثل AS 400) توسط روتر AS 300 به AS 100 تبلیغ خواهد شد.

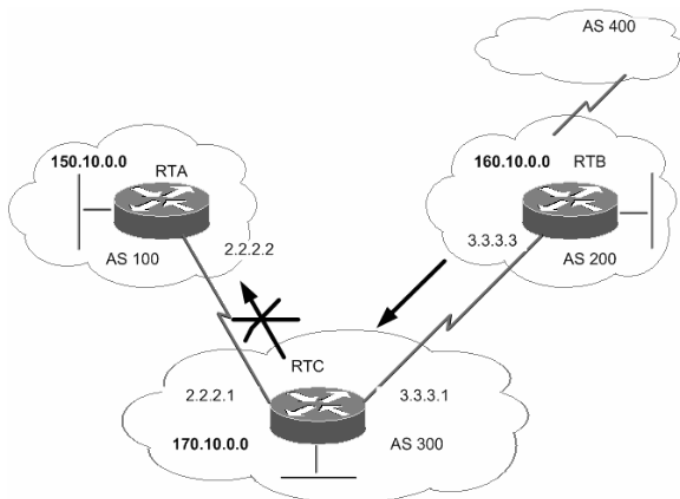

در نهایت خروجی دستور `show running-config` بر روی روتر RTC به صورت زیر خواهد بود:

```
RTC# show running-config
<...Output Committed...>
router bgp 300
neighbor 3.3.3.3 remote-as 200
neighbor 2.2.2.2 remote-as 100
neighbor 2.2.2.2 filter-list 1 out

ip as-path access-list 1 deny ^200$
ip as-path access-list 1 permit .*
```

حتما با دیدن `as-path access-list` فوق متعجب شده‌اید! در نوشتن ACL برای AS-Path از کاراکترهای خاصی استفاده می‌شود که برخی از آنها در جدول های زیر شرح داده شده‌اند.

اولین قسمت این عبارت را Atom می‌نامند. Atom یک کاراکتر تک است که در جدول زیر بعضی از این کاراکترها شرح داده شده است:

مثال	شرح	کاراکتر
0.0 یا 0x0 و 020 تطابق دارد. همچنین t..t با text یا test تطابق دارد ولی با trust تطابق ندارد.	در صورت تطبیق با هر کاراکتر به تنهایی هر "." به ازاء یک کاراکتر	.

کاراکتر	شرح	مثال
^	در صورت تطبیق با شروع رشته ورودی	123^ با 1234 تطابق دارد ولی با 0123 تطابق ندارد.
\$	در صورت تطبیق با پایان رشته ورودی	123\$ با 0123 تطابق دارد ولی با 1234 تطابق ندارد.
\	در صورت تطبیق با کاراکترهایی که بعد از \ می آیند.	172\1\10\10 با 172\12\0\0 تطابق دارد ولی با 172\12\0\0 تطابق ندارد.
-	کاراکتر _ در طول رشته می تواند با کاما(,)، کروشه چپ({)، کروشه راست(})، شروع رشته ورودی(^)، انتهای رشته ورودی(\$) یا یک Space جایگزین شود.	_1300_ می تواند با هر یک از حالت‌های زیر تطابق داشته باشد. ^1300\$ ^1300space space1300 {1300, ,1300, {1300} ,1300,

دومین قسمت عبارت را Piece می‌نامند. Piece که پس از Atom می‌آید، احتمالاً یکی از کاراکترهای زیر خواهد بود:

کاراکتر	شرح	مثال
*	در صورت تطابق با 0 یا بیشتر از کاراکترهای Atom به عبارت دیگر منظور از * یعنی "هر چیزی"	5* با هر رشته‌ای که حاوی عدد 5 باشد تطابق دارد. البته اگر شامل 5 هم نباشد، تطابق خواهد داشت.
+	در صورت تطابق حداقل با 1 یا تعداد بیشتری از کاراکترهای Atom	8+ در صورتی تطابق پیدا می‌کند که حداقل یک عدد 8 در عبارت موجود باشد.
?	0 یا بیشتر از کاراکترهایی که بعد از ? می‌آید، باید وجود داشته باشد تا تطابق پیدا نماید.	ab?a با aa و یا aba تطابق پیدا می‌کند.

• BGP Community Filtering

یکی دیگر از روش‌های فیلتر کردن پیام‌های بروز رسانی، استفاده از Community Attribute می‌باشد.

ویژگی Community Attribute، انتقال دهنده Attribute‌های مورد نظر می‌باشد. مقدار اختصاص داده شده به community-number می‌تواند در رنج 0 تا 4,294,967,200 قرار داشته باشد. توسط این ویژگی می‌توان اقدام به گروه بندی مقصدهای مختلف با Community معین نمود، تا بتوان تصمیمات مورد نظر درباره نحوه انتشار مسیرها را به صورت گروهی به اطلاع آنها رساند. برای استفاده از ویژگی فوق می‌توان از دستورات زیر به همراه Route Map استفاده نمود.

set community community-number [additive] [well-known-community]

چند پارامتر که معمولاً به جای [well-known-community] در دستور فوق مورد استفاده قرار می‌گیرند، به شرح زیر می‌باشد:

شرح	پارامتر
به همسایه های EBGP تبلیغ نمی‌گردد. این مسیر داخل خود AS نگهداری می‌گردد.	no-export
این مسیر برای هیچ همسایه ای تبلیغ نمی‌گردد. فرقی ندارد که داخلی باشد یا خارجی.	no-advertise
این مسیر به تمام روترهایی که در این Community قرار دارند، تبلیغ می‌شود.	internet
باعث جلوگیری از انتقال بسته ها به خارج از AS محلی می‌شود.	local-as

پس از مشخص نمودن Community، باید توسط دستور زیر مشخص نماییم که قصد ارسال آنرا به همسایه مورد نظر داریم:

neighbor neighbor_IP_Address send-community

به عنوان مثال می‌توانید به سناریوی زیر توجه نمایید:

در این سناریو ما می‌خواهیم با پیکربندی روتر RTB و ارسال تنظیمات به روتر RTC، مشخص نماییم که روتر RTC باید مسیرهای AS 200 را در AS خود نگه داشته و از تبلیغ آنها به دیگر AS‌ها خودداری نماید.

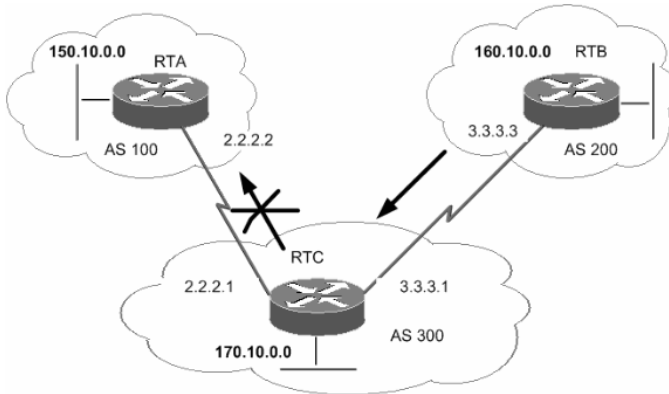

خروجی دستور show running-config روتر RTB به صورت زیر خواهد بود:

```
RTB# show running-config
router bgp 200
network 160.10.0.0
neighbor 3.3.3.1 remote-as 300
neighbor 3.3.3.1 send-community
neighbor 3.3.3.1 route-map setcommunity out

route-map setcommunity
match ip address 1
set community no-export

access-list 1 permit 0.0.0.0 255.255.255.255
```

همانطور که در سناریو فوق مشاهده می‌نمایید، روش‌های متفاوتی برای استفاده از ویژگی community وجود دارد که البته نیازی به تشریح آنها در این مبحث نمی‌باشد.

سناریو شماره (۱۴): راه اندازی BGP

طرح مسئله:

شرکت MTR Electronic برای شعبه مشهد نیز اقدام به راه اندازی اتصال اینترنت نموده است. شرکت در حال حاضر دارای دو اتصال به اینترنت توسط دو ISP مختلف می باشد. از شما خواسته شده برای استفاده بهینه از هر دو اتصال اینترنت، اقدام به راه اندازی پروتکل BGP نمایید.

نیاز سنجی:

برای برقراری اتصال روتر مشهد با ISP-2، باید یک کارت WIC به روتر اضافه نموده و پیکربندی نماییم.

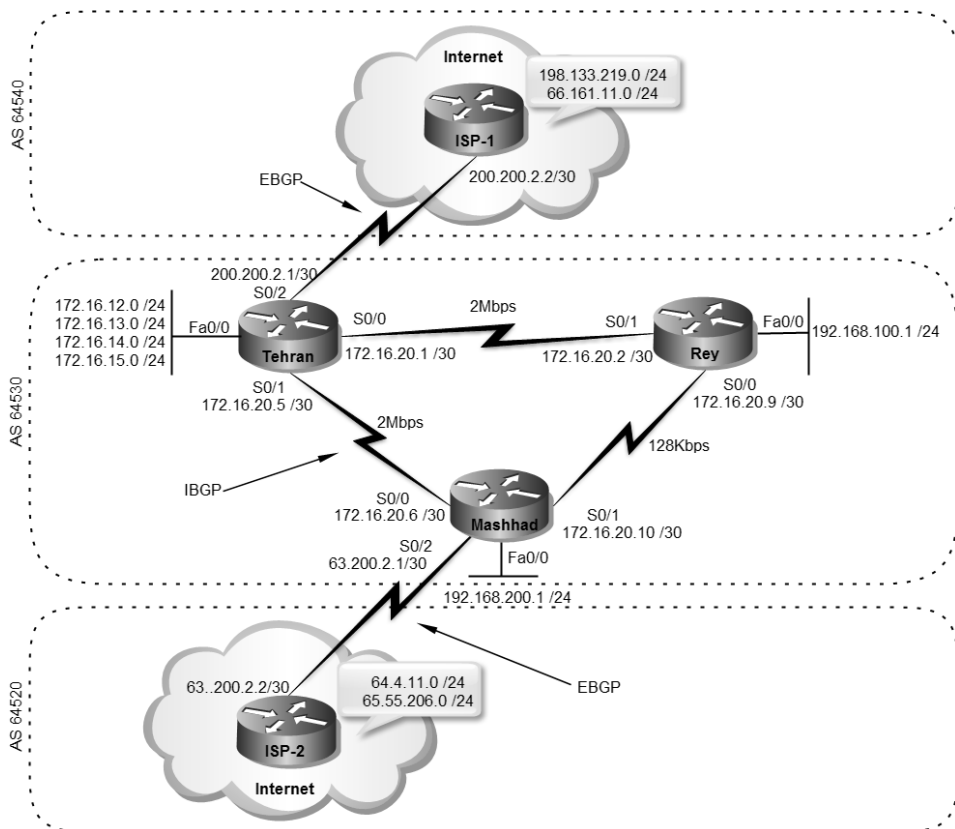

با توجه به داشتن دو ISP مختلف و داشتن یک لینک به ازاء هریک از آنها، می‌خواهیم بر اساس مدل Single Multihomed شبکه را پیکربندی نماییم. همچنین شبکه‌هایی که هر ISP مالک آنها است در تصویر نشان داده شده و ما در این سناریو می‌خواهیم نحوه دسترسی به شبکه‌های موجود در هر ISP را بررسی کنیم.

راه حل:

همانطور که در جریان هستید، در آخرین سناریو برای شرکت MTR Electronic پروتکل OSPF را جهت مسیریابی داخلی (IGP) راه اندازی نمودیم. با توجه به اینکه پروتکل BGP یک پروتکل خارجی (EGP) محسوب می‌شود، نیازی به حذف پروتکل مسیریابی OSPF نداریم. این پروتکل‌ها در کنار هم کار کرده و هر یک وظیفه خود را انجام خواهند داد. اجرای همزمان پروتکل‌های IGP و EGP در شبکه، تداخلی با یکدیگر ندارند. در گام اول اقدام به حذف Default Route ارسالی توسط پروتکل OSPF از روتر تهران می‌نماییم:

```
Tehran>enable
Tehran#configure terminal
Tehran(config)#router ospf 110
Tehran(config-router)#no default-information originate
Tehran(config-router)#exit
Tehran(config)#no ip route 0.0.0.0 0.0.0.0 200.200.2.2
```

پیکربندی روتر مشهد برای لینک جدید را بصورت زیر انجام می‌دهیم:

```
Mashhad>enable
Mashhad#configure terminal
Mashhad(config)#interface serial 0/2
Mashhad(config-if)#no shutdown
Mashhad(config-if)#ip address 63.200.2.1 255.255.255.252
Mashhad(config-if)#^Z
Mashhad#
```

برای دسترسی به اینترنت باید برای روتر مشهد NAT را نیز پیکربندی کنیم:

```
Mashhad>enable
Mashhad#configure terminal
Mashhad(config)#ip access-list extended 100
Mashhad(config-ext-nacl)#permit ip 172.16.12.0 0.0.3.255 any
Mashhad(config-ext-nacl)#permit ip 192.168.100.0 0.0.0.255 any
Mashhad(config-ext-nacl)#permit ip 192.168.200.0 0.0.0.255 any
```

```
Mashhad(config-ext-nacl)#exit
Mashhad(config)#interface fastEthernet 0/0
Mashhad(config-if)#ip nat inside
Mashhad(config-if)#interface serial 0/0
Mashhad(config-if)#ip nat inside
Mashhad(config-if)#interface serial 0/1
Mashhad(config-if)#ip nat inside
Mashhad(config-if)#interface serial 0/2
Mashhad(config-if)#ip nat outside
Mashhad(config-if)#exit
Mashhad(config)#ip nat inside source list 100 interface serial 0/2 overload
Mashhad(config)#exit
Mashhad#
```

حالا نوبتی هم که باشه، نوبت پیکربندی پروتکل BGP بر روی روترها است:

```
Tehran>enable
Tehran#configure terminal
Tehran(config)#router bgp 64530
Tehran(config-router)#neighbor 200.200.2.2 remote-as 64540
Tehran(config-router)#neighbor 172.16.20.6 remote-as 64530
```

ابتدا با دستور `router bgp 64530` اقدام به فعال ساختن پروتکل BGP بر روی روتر می‌نماییم. سپس توسط دستور `Neighbor` همسایه‌های مورد نظر را به روتر معرفی می‌کنیم. اگر شماره AS موجود در دستور `Neighbor` با شماره AS روتر متفاوت باشد، روتر در حالت EBGW و اگر شماره ASها یکسان باشند روتر در حالت IBGP با روتر همسایه رابطه مجاورت برقرار می‌نماید.

```
Mashhad>enable
Mashhad#configure terminal
Mashhad(config)#router bgp 64530
Mashhad(config-router)#neighbor 63.200.2.2 remote-as 64520
Mashhad(config-router)#neighbor 172.16.20.5 remote-as 64530
Mashhad(config-router)#^Z
Mashhad#
```

پس از انجام مراحل فوق جداول مسیریابی روترهای تهران و مشهد بصورت زیر خواهد بود:

```
Tehran#show ip route
Codes: C - connected, S - static, R - RIP, M - mobile, B - BGP
D - EIGRP, EX - EIGRP external, O - OSPF, IA - OSPF inter area
N1 - OSPF NSSA external type 1, N2 - OSPF NSSA external type 2
E1 - OSPF external type 1, E2 - OSPF external type 2
i - IS-IS, su - IS-IS summary, L1 - IS-IS level-1, L2 - IS-IS level-2
ia - IS-IS inter area, * - candidate default, U - per-user static route
o - ODR, P - periodic downloaded static route
```

Gateway of last resort is not set

```

66.0.0.0/24 is subnetted, 1 subnets
B 66.161.11.0 [20/0] via 200.200.2.2, 00:04:11
200.200.2.0/30 is subnetted, 1 subnets
C 200.200.2.0 is directly connected, Serial0/2
172.16.0.0/16 is variably subnetted, 7 subnets, 2 masks
O 172.16.20.8/30 [110/114] via 172.16.20.6, 00:05:28, Serial0/1
C 172.16.20.0/30 is directly connected, Serial0/0
C 172.16.20.4/30 is directly connected, Serial0/1
C 172.16.12.0/24 is directly connected, FastEthernet0/0.1
C 172.16.13.0/24 is directly connected, FastEthernet0/0.2
C 172.16.14.0/24 is directly connected, FastEthernet0/0.3
C 172.16.15.0/24 is directly connected, FastEthernet0/0.4
O 192.168.200.0/24 [110/60] via 172.16.20.6, 00:05:30, Serial0/1
B 198.133.219.0/24 [20/0] via 200.200.2.2, 00:04:15
O 192.168.100.0/24 [110/60] via 172.16.20.2, 00:05:32, Serial0/0
Tehran#

```

Mashhad#show ip route

Codes: C - connected, S - static, R - RIP, M - mobile, B - BGP
D - EIGRP, EX - EIGRP external, O - OSPF, IA - OSPF inter area
N1 - OSPF NSSA external type 1, N2 - OSPF NSSA external type 2
E1 - OSPF external type 1, E2 - OSPF external type 2
i - IS-IS, su - IS-IS summary, L1 - IS-IS level-1, L2 - IS-IS level-2
ia - IS-IS inter area, * - candidate default, U - per-user static route
o - ODR, P - periodic downloaded static route

Gateway of last resort is not set

```

64.0.0.0/24 is subnetted, 1 subnets
B 64.4.11.0 [20/0] via 63.200.2.2, 00:02:32
65.0.0.0/24 is subnetted, 1 subnets
B 65.55.206.0 [20/0] via 63.200.2.2, 00:02:32
172.16.0.0/16 is variably subnetted, 7 subnets, 2 masks
C 172.16.20.8/30 is directly connected, Serial0/1
O 172.16.20.0/30 [110/114] via 172.16.20.5, 00:07:23, Serial0/0
C 172.16.20.4/30 is directly connected, Serial0/0
O 172.16.12.0/24 [110/74] via 172.16.20.5, 00:07:23, Serial0/0
O 172.16.13.0/24 [110/74] via 172.16.20.5, 00:07:25, Serial0/0
O 172.16.14.0/24 [110/74] via 172.16.20.5, 00:07:25, Serial0/0
O 172.16.15.0/24 [110/74] via 172.16.20.5, 00:07:25, Serial0/0
C 192.168.200.0/24 is directly connected, FastEthernet0/0
63.0.0.0/30 is subnetted, 1 subnets
C 63.200.2.0 is directly connected, Serial0/2
O 192.168.100.0/24 [110/74] via 172.16.20.9, 00:07:36, Serial0/1
Mashhad#

```

همانطور که در خروجی‌های فوق ملاحظه می‌کنید روتر تهران شبکه‌های 1-ISP و روتر مشهد شبکه‌های 2-ISP را از طریق BGP یاد گرفته‌اند. اما یک سوال! چرا علی‌رغم اینکه روتر تهران و مشهد با هم رابطه IBGP دارند، نتوانسته‌اند آدرس‌های بدست آمده توسط روتر مقابل را یاد بگیرند؟ با توجه به خروجی زیر جواب را به دست خواهید آورد:

Tehran#show ip bgp

```
BGP table version is 3, local router ID is 200.200.2.1
Status codes: s suppressed, d damped, h history, * valid, > best, i - internal,
               r RIB-failure, S Stale
Origin codes: i - IGP, e - EGP, ? - incomplete
```

Network	Next Hop	Metric	LocPrf	Weight	Path
*i64.4.11.0/24	63.200.2.2	0	100	0	64520 i
*i65.55.206.0/24	63.200.2.2	0	100	0	64520 i
*> 66.161.11.0/24	200.200.2.2	0			0 64540 i
*> 198.133.219.0	200.200.2.2	0			0 64540 i

Tehran#

```
Mashhad#show ip bgp
BGP table version is 3, local router ID is 63.200.2.1
Status codes: s suppressed, d damped, h history, * valid, > best, i - internal,
               r RIB-failure, S Stale
Origin codes: i - IGP, e - EGP, ? - incomplete
```

Network	Next Hop	Metric	LocPrf	Weight	Path
*> 64.4.11.0/24	63.200.2.2	0			0 64520 i
*> 65.55.206.0/24	63.200.2.2	0			0 64520 i
*i66.161.11.0/24	200.200.2.2	0	100	0	64540 i
*i198.133.219.0	200.200.2.2	0	100	0	64540 i

Mashhad#

درست حدس زدید! آدرس‌ها توسط روترهای مقابل دریافت شده‌اند اما به دلیل فقدان آدرس Next Hop مربوطه در جداول مسیریابی، روترها از درج مسیرهای به دست آمده در جدول مسیریابی خودداری نموده‌اند. برای رفع مشکل فوق دستورات زیر را بر روی روترها اجرا می‌کنیم:

```
Tehran#configure terminal
Tehran(config)#router ospf 110
Tehran(config-router)#network 200.200.2.0 0.0.0.3 area 0
```

```
Mashhad#configure terminal
Mashhad(config)#router ospf 110
Mashhad(config-router)#network 63.200.2.0 0.0.0.3 area 0
```

پس از دستورات فوق، جدول مسیریابی به شکل زیر تغییر می‌کند:

```
Tehran#show ip route
<... Output Omitted...>
 64.0.0.0/24 is subnetted, 1 subnets
B   64.4.11.0 [200/0] via 63.200.2.2, 00:01:06
 65.0.0.0/24 is subnetted, 1 subnets
B   65.55.206.0 [200/0] via 63.200.2.2, 00:01:06
 66.0.0.0/24 is subnetted, 1 subnets
B   66.161.11.0 [20/0] via 200.200.2.2, 00:27:54
 200.200.2.0/30 is subnetted, 1 subnets
C   200.200.2.0 is directly connected, Serial0/2
```

```

172.16.0.0/16 is variably subnetted, 7 subnets, 2 masks
O 172.16.20.8/30 [110/114] via 172.16.20.6, 00:29:11, Serial0/1
C 172.16.20.0/30 is directly connected, Serial0/0
C 172.16.20.4/30 is directly connected, Serial0/1
C 172.16.12.0/24 is directly connected, FastEthernet0/0.1
C 172.16.13.0/24 is directly connected, FastEthernet0/0.2
C 172.16.14.0/24 is directly connected, FastEthernet0/0.3
C 172.16.15.0/24 is directly connected, FastEthernet0/0.4
O 192.168.200.0/24 [110/60] via 172.16.20.6, 00:29:14, Serial0/1
B 198.133.219.0/24 [20/0] via 200.200.2.2, 00:27:57
63.0.0.0/30 is subnetted, 1 subnets
O 63.200.2.0 [110/114] via 172.16.20.6, 00:01:14, Serial0/1
O 192.168.100.0/24 [110/60] via 172.16.20.2, 00:29:14, Serial0/0
Tehran#

```

```

Mashhad#show ip route
<... Output Omitted...>

64.0.0.0/24 is subnetted, 1 subnets
B 64.4.11.0 [20/0] via 63.200.2.2, 00:23:48
65.0.0.0/24 is subnetted, 1 subnets
B 65.55.206.0 [20/0] via 63.200.2.2, 00:23:48
66.0.0.0/24 is subnetted, 1 subnets
B 66.161.11.0 [200/0] via 200.200.2.2, 00:02:21
200.200.2.0/30 is subnetted, 1 subnets
O 200.200.2.0 [110/69] via 172.16.20.5, 00:02:26, Serial0/0
172.16.0.0/16 is variably subnetted, 7 subnets, 2 masks
C 172.16.20.8/30 is directly connected, Serial0/1
O 172.16.20.0/30 [110/114] via 172.16.20.5, 00:28:40, Serial0/0
C 172.16.20.4/30 is directly connected, Serial0/0
O 172.16.12.0/24 [110/74] via 172.16.20.5, 00:28:40, Serial0/0
O 172.16.13.0/24 [110/74] via 172.16.20.5, 00:28:42, Serial0/0
O 172.16.14.0/24 [110/74] via 172.16.20.5, 00:28:42, Serial0/0
O 172.16.15.0/24 [110/74] via 172.16.20.5, 00:28:42, Serial0/0
C 192.168.200.0/24 is directly connected, FastEthernet0/0
B 198.133.219.0/24 [200/0] via 200.200.2.2, 00:02:24
63.0.0.0/30 is subnetted, 1 subnets
C 63.200.2.0 is directly connected, Serial0/2
O 192.168.100.0/24 [110/74] via 172.16.20.9, 00:28:52, Serial0/1
Mashhad#

```

حالا اگر شبکه‌های ISP-1 و ISP-2 را توسط روترهای تهران و مشهد ping کنیم (البته به صورت حرفه‌ای) خروجی زیر را خواهیم داشت:

```

Tehran#ping
Protocol [ip]:
Target IP address: 66.161.11.90
Repeat count [5]:
Datagram size [100]:
Timeout in seconds [2]:
Extended commands [n]: y
Source address or interface: 172.16.12.1
Type of service [0]:
Set DF bit in IP header? [no]:
Validate reply data? [no]:
Data pattern [0xABCD]:

```

```

Loose, Strict, Record, Timestamp, Verbose[none]:
Sweep range of sizes [n]:
Type escape sequence to abort.
Sending 5, 100-byte ICMP Echos to 66.161.11.90, timeout is 2 seconds:
Packet sent with a source address of 172.16.12.1
!!!!
Success rate is 100 percent (5/5), round-trip min/avg/max = 4/26/52 ms
Tehran#

```

مطمئن هستم به یاد دارید که چرا از دستور ping بصورت پیشرفته استفاده می‌کنیم. بدلیل اینکه فقط شبکه‌هایی امکان NAT شدن را دارند که در ACL معرفی شده باشند. اما به هر حال شما می‌توانید به جای ping توسط روتر، از طریق کلاینت‌ها اقدام به استفاده از این دستور نموده و خود را از شر ping پیشرفته نجات دهید، هر چند که این کار برای حرفه‌ای‌های شبکه صورت خوشی ندارد!!!

```

Mashhad#ping
Protocol [ip]:
Target IP address: 198.133.219.25
Repeat count [5]:
Datagram size [100]:
Timeout in seconds [2]:
Extended commands [n]: y
Source address or interface: 192.168.200.1
Type of service [0]:
Set DF bit in IP header? [no]:
Validate reply data? [no]:
Data pattern [0xABCD]:
Loose, Strict, Record, Timestamp, Verbose[none]:
Sweep range of sizes [n]:
Type escape sequence to abort.
Sending 5, 100-byte ICMP Echos to 198.133.219.25, timeout is 2 seconds:
Packet sent with a source address of 192.168.200.1
!!!!
Success rate is 80 percent (4/5), round-trip min/avg/max = 1/19/48 ms
Mashhad#

```

علیرغم دسترسی شبکه‌های تهران و مشهد همانطور که از دستور زیر پیداست، کلاینت‌های شهری همچنان از نعمت اینترنت بی بهره هستند:

```

Rey#ping
Protocol [ip]:
Target IP address: 198.133.219.25
Repeat count [5]:
Datagram size [100]:
Timeout in seconds [2]:
Extended commands [n]: y
Source address or interface: 192.168.100.1
Type of service [0]:
Set DF bit in IP header? [no]:
Validate reply data? [no]:
Data pattern [0xABCD]:

```

```
Loose, Strict, Record, Timestamp, Verbose[none]:
Sweep range of sizes [n]:
Type escape sequence to abort.
Sending 5, 100-byte ICMP Echos to 198.133.219.25, timeout is 2 seconds:
Packet sent with a source address of 192.168.100.1
.....
Success rate is 0 percent (0/5)
Rey#
```

خوب، روتر شهرری در جدول مسیریابی خود نه دارای Default Route است و نه مسیری برای شبکه‌های ISP-1 و ISP-2 دارد، پس چه انتظاری داریم که امکان دسترسی به اینترنت فراهم باشد؟!

برای مشکل فوق چند راه حل داریم:

- ۱- چون در شبکه ما کلاً ۳ روتر وجود دارد، و روترهای تهران و مشهد نیز درگیر BGP هستند، پس می‌توان روتر شهرری را نیز وارد پروسه IBGP نمود.
- ۲- می‌توان برای روترهایی که در پروسه IBGP شرکت ندارند اقدام به تعریف Default Route به سمت یکی از روترهای IBGP کرد.
- ۳- می‌توان از ویژگی Redistribute بهره برد.

از بین گزینه‌های فوق بهترین و البته فنی ترین کار Redistribute آدرس‌های BGP از طریق OSPF می‌باشد. من این ویژگی را بصورت مبسوط در "مبحث سوم فصل هفتم" شرح داده‌ام. لذا فقط اینجا به اجرای دستورات بسنده می‌کنم:

```
Tehran#configure terminal
Tehran(config)#router ospf 110
Tehran(config-router)#redistribute bgp 64530 subnets
```

```
Mashhad#configure terminal
Mashhad(config)#router ospf 110
Mashhad(config-router)#redistribute bgp 64530 subnets
```

توسط دستورات فوق ما از OSPF می‌خواهیم که مسیره‌های BGP را در قالب پیام‌های خود تبلیغ نماید. پس از انجام مراحل فوق، جدول مسیریابی روتر شهرری به صورت زیر خواهد بود:

```
Rey#show ip route
Codes: C - connected, S - static, R - RIP, M - mobile, B - BGP
       D - EIGRP, EX - EIGRP external, O - OSPF, IA - OSPF inter area
       N1 - OSPF NSSA external type 1, N2 - OSPF NSSA external type 2
       E1 - OSPF external type 1, E2 - OSPF external type 2
       i - IS-IS, su - IS-IS summary, L1 - IS-IS level-1, L2 - IS-IS level-2
       ia - IS-IS inter area, * - candidate default, U - per-user static route
```

o - ODR, P - periodic downloaded static route

Gateway of last resort is not set

```

64.0.0.0/24 is subnetted, 1 subnets
O E2 64.4.11.0 [110/1] via 172.16.20.1, 00:03:25, Serial0/1
65.0.0.0/24 is subnetted, 1 subnets
O E2 65.55.206.0 [110/1] via 172.16.20.1, 00:03:25, Serial0/1
66.0.0.0/24 is subnetted, 1 subnets
O E2 66.161.11.0 [110/1] via 172.16.20.1, 00:06:34, Serial0/1
200.200.2.0/30 is subnetted, 1 subnets
O 200.200.2.0 [110/69] via 172.16.20.1, 01:22:38, Serial0/1
172.16.0.0/16 is variably subnetted, 7 subnets, 2 masks
C 172.16.20.8/30 is directly connected, Serial0/0
C 172.16.20.0/30 is directly connected, Serial0/1
O 172.16.20.4/30 [110/114] via 172.16.20.1, 01:48:51, Serial0/1
O 172.16.12.0/24 [110/74] via 172.16.20.1, 01:48:51, Serial0/1
O 172.16.13.0/24 [110/74] via 172.16.20.1, 01:48:53, Serial0/1
O 172.16.14.0/24 [110/74] via 172.16.20.1, 01:48:53, Serial0/1
O 172.16.15.0/24 [110/74] via 172.16.20.1, 01:48:53, Serial0/1
O 192.168.200.0/24 [110/124] via 172.16.20.1, 01:48:53, Serial0/1
O E2 198.133.219.0/24 [110/1] via 172.16.20.1, 00:06:38, Serial0/1
63.0.0.0/30 is subnetted, 1 subnets
O 63.200.2.0 [110/178] via 172.16.20.1, 01:20:51, Serial0/1
C 192.168.100.0/24 is directly connected, FastEthernet0/0
Rey#

```

همانطور که ملاحظه می‌نمائید، روتر شهری تمام شبکه‌های BGP را نیز از طریق OSPF شناخته است. اما به دلیل پهنای باند بهتر لینک تهران-شهری نسبت به لینک شهری-مشهد، مسیر اول برای تمام شبکه‌های BGP به عنوان بهترین مسیر انتخاب و در جدول مسیریابی ثبت گردیده است. به دلیل داشتن مسیرهای فوق، حالا خروجی ping سرور سیسکو و مایکروسافت بر روی اینترنت به صورت زیر خواهد بود:

```

Rey#ping
Protocol [ip]:
Target IP address: 198.133.219.25
Repeat count [5]:
Datagram size [100]:
Timeout in seconds [2]:
Extended commands [n]: y
Source address or interface: 192.168.100.1
Type of service [0]:
Set DF bit in IP header? [no]:
Validate reply data? [no]:
Data pattern [0xABCD]:
Loose, Strict, Record, Timestamp, Verbose[none]:
Sweep range of sizes [n]:
Type escape sequence to abort.
Sending 5, 100-byte ICMP Echos to 198.133.219.25, timeout is 2 seconds:
Packet sent with a source address of 192.168.100.1
!!!!
Success rate is 80 percent (4/5), round-trip min/avg/max = 1/14/32 ms

Rey#ping
Protocol [ip]:

```

```

Target IP address: 64.4.11.42
Repeat count [5]:
Datagram size [100]:
Timeout in seconds [2]:
Extended commands [n]: y
Source address or interface: 192.168.100.1
Type of service [0]:
Set DF bit in IP header? [no]:
Validate reply data? [no]:
Data pattern [0xABCD]:
Loose, Strict, Record, Timestamp, Verbose[none]:
Sweep range of sizes [n]:
Type escape sequence to abort.
Sending 5, 100-byte ICMP Echos to 64.4.11.42, timeout is 2 seconds:
Packet sent with a source address of 192.168.100.1
!!!!
Success rate is 80 percent (4/5), round-trip min/avg/max = 1/16/32 ms

```

طریقه عملکرد:

با توجه به اینکه دو روتر مختلف شبکه ما هر کدام با یک لینک به دو ISP مختلف متصل هستند، نوع توپولوژی BGP این شبکه، Single Multihomed می‌باشد.

پس از آنکه پروتکل BGP را بر روی روتر فعال کردیم، با دستور Neighbor اقدام به معرفی همسایه‌ها می‌نمائیم. همانطور که قبلاً گفته شد به دلیل اینکه پروتکل BGP از TCP استفاده می‌کند امکان بهره برداری از پیام‌های Broadcast برای شناسایی پویای همسایه‌ها را ندارد، لذا معرفی دستی همسایه‌ها به روتر امری لازم می‌باشد.

اگر شماره AS که در دستور Neighbor وارد می‌شود مطابق با AS خود روتر باشد، رابطه مجاورت بصورت داخلی یا IBGP و اگر شماره AS متفاوت باشد رابطه مجاورت بصورت خارجی یا EBGP برقرار می‌گردد.

برقراری رابطه مجاورت نیز با طی مراحل Idle, Connect, Active, Opensent, Openconfirm و Established انجام می‌گیرد و در صورتی که مجاورت امکانپذیر باشد در نهایت هر دو روتر در حالت Established قرار خواهند گرفت.

توسط دستور زیر می‌توانید وضعیت روترها در زمان برقراری رابطه مجاورت را مشاهده

نمائید:

```

Tehran#show ip bgp neighbors
BGP neighbor is 172.16.20.6, remote AS 64530, internal link
BGP version 4, remote router ID 63.200.2.1
BGP state = Established, up for 02:13:34
Last read 00:00:34, last write 00:00:34, hold time is 180, keepalive interval is 60 seconds
Neighbor capabilities:
  Route refresh: advertised and received(old & new)
  Address family IPv4 Unicast: advertised and received

```

```

Message statistics:
InQ depth is 0
OutQ depth is 0
      Sent   Rcvd
Opens:      1     1
Notifications: 0     0
Updates:    1     1
Keepalives: 135   135
Route Refresh: 0     0
Total:     137   137
Default minimum time between advertisement runs is 0 seconds

```

<... Output Omitted...>

```

BGP neighbor is 200.200.2.2, remote AS 64540, external link
BGP version 4, remote router ID 198.133.219.25
BGP state = Established, up for 02:13:50
Last read 00:00:50, last write 00:00:50, hold time is 180, keepalive interval is 60 seconds
Neighbor capabilities:
Route refresh: advertised and received(old & new)
Address family IPv4 Unicast: advertised and received

```

```

Message statistics:
InQ depth is 0
OutQ depth is 0
      Sent   Rcvd
Opens:      1     1
Notifications: 0     0
Updates:    1     1
Keepalives: 135   135
Route Refresh: 0     0
Total:     137   137
Default minimum time between advertisement runs is 30 seconds

```

<... Output Omitted...>

Tehran#

در خروجی دستور فوق نحوه برقراری رابطه مجاورت، Router ID، وضعیت روتر، تعداد پیام‌های ارسال و دریافت شده و بسیاری اطلاعات دیگر نمایش داده می‌شود. از خروجی فوق متوجه می‌شویم که روتر تهران توانسته به درستی با روتر مشهد ارتباط IBGP و با روتر ISP-1 ارتباط EBGP برقرار نماید. اگر دستور فوق را بر روی روتر مشهد نیز اجرا نمائیم، خروجی زیر را مشاهده خواهیم کرد:

```

Mashhad#show ip bgp neighbors
BGP neighbor is 63.200.2.2, remote AS 64520, external link
BGP version 4, remote router ID 65.55.206.228
BGP state = Established, up for 02:14:58
Last read 00:00:08, last write 00:00:58, hold time is 180, keepalive interval is 60 seconds
Neighbor capabilities:
Route refresh: advertised and received(old & new)
Address family IPv4 Unicast: advertised and received
Message statistics:
InQ depth is 0
OutQ depth is 0

```



```

      Sent   Rcvd
Opens:      2     1
Notifications: 1     0
Updates:    1     1
Keepalives: 137   138
Route Refresh: 0     0
Total:     141   140
Default minimum time between advertisement runs is 30 seconds

```

<... Output Omitted...>

```

BGP neighbor is 172.16.20.5, remote AS 64530, internal link
BGP version 4, remote router ID 200.200.2.1
BGP state = Established, up for 02:19:08
Last read 00:00:08, last write 00:00:08, hold time is 180, keepalive interval is 60 seconds
Neighbor capabilities:
  Route refresh: advertised and received(old & new)
  Address family IPv4 Unicast: advertised and received
Message statistics:
  InQ depth is 0
  OutQ depth is 0
      Sent   Rcvd
Opens:      1     1
Notifications: 0     0
Updates:    1     1
Keepalives: 141   141
Route Refresh: 0     0
Total:     143   143
Default minimum time between advertisement runs is 0 seconds

```

<... Output Omitted...>

Mashhad#

پس از برقراری رابطه مجاورت، روترها اقدام به تبادل جداول مسیریابی با یکدیگر می‌نمایند. البته شما می‌توانید با استفاده از ACL و Route Map نوع ارسال و دریافت پیام‌های Update خود را مشخص نمائید.

جهت تعیین نحوه ارسال و دریافت Update می‌توان بر اساس BGP Filtering که در همین مبحث بصورت کامل تشریح شده، اقدام نمود. اما ما برای آنکه این سناریو را زیاد پیچیده نکنیم به تبلیغ شبکه‌هایی که هر ISP مالک آنها بود، بسنده کردیم.

روترها پس از دریافت جداول مسیریابی روترهای همسایه، با توجه به Path Attributes مربوطه و با طی مراحل ذکر شده در همین مبحث (الگوریتم انتخاب بهترین مسیر در BGP) اقدام به انتخاب بهترین مسیر به مقصد مورد نظر و تصمیم‌گیری درباره نحوه تبلیغ آن می‌نمایند.

همانطور که در زمان پیکربندی ملاحظه کردید علیرغم اینکه مسیرهای خارجی به دست آمده توسط روتر تهران به روتر مشهد و بالعکس رسیده بود اما روترها از درج آن مسیرها در جداول مسیریابی خودداری کرده بودند. این اتفاق به دلیل همان گام 0 ذکر شده در جدول فوق می‌باشد

که اگر مسیری برای رسیدن به آدرس Next hop وجود نداشته باشد، مسیر به دست آمده توسط BGP، مورد استفاده قرار نخواهد گرفت.

```
Tehran#show ip bgp
BGP table version is 3, local router ID is 200.200.2.1
Status codes: s suppressed, d damped, h history, * valid, > best, i - internal,
               r RIB-failure, S Stale
Origin codes: i - IGP, e - EGP, ? - incomplete

   Network        Next Hop        Metric LocPrf Weight Path
  *i64.4.11.0/24  63.200.2.2      0   100   0 64520 i
  *i65.55.206.0/24 63.200.2.2      0   100   0 64520 i
  *>66.161.11.0/24 200.200.2.2     0           0 64540 i
  *>198.133.219.0 200.200.2.2     0           0 64540 i
Tehran#
```

```
Mashhad#show ip bgp
BGP table version is 3, local router ID is 63.200.2.1
Status codes: s suppressed, d damped, h history, * valid, > best, i - internal,
               r RIB-failure, S Stale
Origin codes: i - IGP, e - EGP, ? - incomplete

   Network        Next Hop        Metric LocPrf Weight Path
  *>64.4.11.0/24  63.200.2.2      0           0 64520 i
  *>65.55.206.0/24 63.200.2.2      0           0 64520 i
  *i66.161.11.0/24 200.200.2.2     0   100   0 64540 i
  *i198.133.219.0 200.200.2.2     0   100   0 64540 i
Mashhad#
```

مشکل فوق با تبلیغ آدرس‌های Next hop توسط پروتکل OSPF حل شده و مسیرهای رد و بدل شده بین دو روتر تهران و مشهد در جداول مسیریابی یکدیگر درج شدند. برای بررسی جدول مسیریابی پروتکل BGP که به RIB معروف است، می‌توان از دستور زیر استفاده نمود:

```
Tehran#show ip bgp
BGP table version is 8, local router ID is 200.200.2.1
Status codes: s suppressed, d damped, h history, * valid, > best, i - internal,
               r RIB-failure, S Stale
Origin codes: i - IGP, e - EGP, ? - incomplete

   Network        Next Hop        Metric LocPrf Weight Path
r>i64.4.11.0/24  63.200.2.2      0   100   0 64520 i
r>i65.55.206.0/24 63.200.2.2      0   100   0 64520 i
  *>66.161.11.0/24 200.200.2.2     0           0 64540 i
  *>198.133.219.0 200.200.2.2     0           0 64540 i
Tehran#
```

پس از آنکه روترهای IBGP اطلاعات مسیره‌های خارجی را به درستی با یکدیگر تبادل کنند، کلاینت‌های هر دو شبکه می‌توانند به راحتی با شبکه‌های هر دو ISP ارتباط برقرار نمایند. اما سایر روترهای شبکه که در پروسه IBGP شرکت نمی‌کنند هم باید از آن مسیره‌ها اطلاع داشته باشند. اینجاست که تبلیغ مسیره‌های به دست آمده توسط یک پروتکل مسیریابی خارجی را باید بر عهده یک پروتکل مسیریابی داخلی نهاد که به این عمل، Redistribution گفته می‌شود. با توجه به اینکه شبکه ما برای مسیریابی داخلی از پروتکل OSPF استفاده می‌نماید، عملیات Redistribution را توسط این پروتکل بر روی روترهای تهران و مشهد اجرا نمودیم. پس از اجرای این عملیات روتر شهرری بدون آنکه در پروسه BGP شرکت نموده باشد از طریق OSPF مسیره‌های خارجی را یاد گرفته و از آنها استفاده می‌نماید. البته لازم به ذکر است که هر تعداد روتر دیگری هم در شبکه داشتیم، همانند روتر شهرری و از طریق OSPF می‌توانستند به این مسیره‌ها دسترسی داشته باشند.

در نهایت می‌توانید برای بررسی خلاصه وار پروتکل BGP از دستور زیر استفاده نمائید:

```
Mashhad#show ip bgp summary
BGP router identifier 63.200.2.1, local AS number 64530
BGP table version is 15, main routing table version 15
4 network entries using 480 bytes of memory
4 path entries using 208 bytes of memory
3/2 BGP path/bestpath attribute entries using 372 bytes of memory
2 BGP AS-PATH entries using 48 bytes of memory
0 BGP route-map cache entries using 0 bytes of memory
0 BGP filter-list cache entries using 0 bytes of memory
Bitfield cache entries: current 2 (at peak 2) using 64 bytes of memory
BGP using 1172 total bytes of memory
BGP activity 4/0 prefixes, 4/0 paths, scan interval 60 secs

Neighbor    V  AS MsgRcvd MsgSent  TblVer  InQ OutQ Up/Down State/PfxRcd
63.200.2.2  4 64520  139  141    15  0  0 02:14:23    2
172.16.20.5 4 64530  142  142    15  0  0 02:18:23    2
Mashhad#
```

```
Tehran#show ip bgp summary
BGP router identifier 200.200.2.1, local AS number 64530
BGP table version is 9, main routing table version 9
4 network entries using 480 bytes of memory
4 path entries using 208 bytes of memory
3/2 BGP path/bestpath attribute entries using 372 bytes of memory
2 BGP AS-PATH entries using 48 bytes of memory
0 BGP route-map cache entries using 0 bytes of memory
0 BGP filter-list cache entries using 0 bytes of memory
Bitfield cache entries: current 2 (at peak 2) using 64 bytes of memory
BGP using 1172 total bytes of memory
BGP activity 4/0 prefixes, 4/0 paths, scan interval 60 secs

Neighbor    V  AS MsgRcvd MsgSent  TblVer  InQ OutQ Up/Down State/PfxRcd
172.16.20.6 4 64530  137  137    9  0  0 02:13:18    2
200.200.2.2 4 64540  137  137    9  0  0 02:13:23    2
```

مرجع دستور :Command Reference

Enabling BGP Routing		
	Command	Purpose
Step 1	Router(config)# router bgp <i>as-number</i>	Enables a BGP routing process, which places the router in router configuration mode.
Step 2	Router(config-router)# network <i>network-number</i> [mask <i>network-mask</i>] [route-map <i>route-map-name</i>]	Flags a network as local to this autonomous system and enters it to the BGP table.

Configuring BGP Neighbors		
	Command	Purpose
	Router(config-router)# neighbor { <i>ip-address</i> <i>peer-group-name</i> } remote-as <i>as-number</i>	Specifies a BGP neighbor.

Configuring BGP Interactions with IGP		
	Command	Purpose
	Router(config-router)# no synchronization	Disables synchronization between BGP and an IGP.

Disabling Next Hop Processing Using a Specific Address		
	Command	Purpose
	Router(config-router)# neighbor { <i>ip-address</i> <i>peer-group-name</i> } next-hop-self	Disables next hop processing on BGP updates to a neighbor.

Using Route Maps to Modify Updates		
	Command	Purpose
	Router(config-router)# neighbor { <i>ip-address</i> <i>peer-group-name</i> } route-map <i>map-name</i> { in out }	Applies a route map to incoming or outgoing routes.

Displaying System and Network Statistics		
	Command	Purpose
	Router# show ip bgp <i>prefix</i>	Displays peer groups and peers not in peer groups to which the prefix has been advertised. Also displays prefix attributes such as the next hop and the local prefix.
	Router# show ip bgp cidr-only	Displays all BGP routes that contain subnet and supernet network masks.
	Router# show ip bgp community <i>community-</i>	Displays routes that belong to the specified

Displaying System and Network Statistics	
<i>number</i> [exact]	communities.
Router# show ip bgp community-list <i>community-list-number</i> [exact]	Displays routes that are permitted by the community list.
Router# show ip bgp filter-list <i>access-list-number</i>	Displays routes that are matched by the specified autonomous system path access list.
Router# show ip bgp inconsistent-as	Displays the routes with inconsistent originating autonomous systems.
Router# show ip bgp regexp <i>regexp</i>	Displays the routes that have an autonomous system path that matches the specified regular expression entered on the command line.
Router# show ip bgp	Displays the contents of the BGP routing table.
Router# show ip bgp neighbors [<i>neighbor-address</i>]	Displays detailed information on the BGP and TCP connections to individual neighbors.
Router# show ip bgp neighbors [<i>address</i>] [received-routes routes advertised-routes paths <i>regexp</i> dampened-routes]	Displays routes learned from a particular BGP neighbor.
Router# show ip bgp paths	Displays all BGP paths in the database.
Router# show ip bgp peer-group [<i>tag</i>] [summary]	Displays information about BGP peer groups.
Router# show ip bgp summary	Displays the status of all BGP connections.

فصل هشتم

شبکه‌های گسترده؛ مسیریابی با IPv6

- ✓ مبحث اول: مفاهیم مسیریابی در IPv6
- ✓ مبحث دوم: پروتکل RIPng
- ✓ مبحث سوم: پروتکل EIGRP for IPv6
- ✓ مبحث چهارم: پروتکل OSPFv3

✓ مبحث اول

مفاهیم مسیریابی در IPv6

نحوه تخصیص آدرس Global

با توجه به اینکه رنج Global Unicast آدرس‌های IPv6 باید بصورت منحصر بفرد در سراسر اینترنت وجود داشته باشند، تخصیص این رنج بر عهده سازمان IANA گذارده شده است. این سازمان نیز کشورهای جهان را به پنج گروه تقسیم کرده و تخصیص آدرس به هر گروه را بر عهده سازمان ذیربط قرار داده است. هر یک از پنج سازمان فوق وظیفه اختصاص آدرس به ISP‌های زیر مجموعه خود را داشته و بالطبع ISP‌ها نیز اختصاص آدرس به شرکت‌ها و سازمان‌ها را بر عهده خواهند داشت.

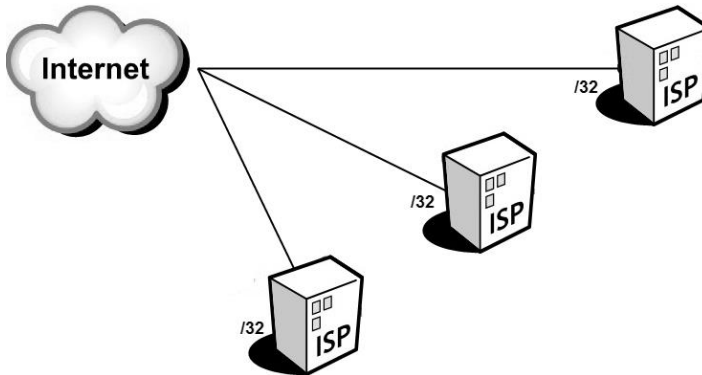

بطور معمول سازمان‌های منطقه‌ای IANA آدرس‌های با Prefix برابر با /32 را به ISP‌ها اختصاص می‌دهند. هر ISP نیز می‌تواند از 16 بیت برای زیر شبکه سازی خود استفاده نموده و آدرس‌های با Prefix برابر با /48 را در اختیار سازمان‌های درخواست کننده قرار دهد. شرکت ISP می‌تواند با 16 بیتی که در اختیار دارد $2^{16} = 65,536$ عدد زیر شبکه ایجاد نماید.

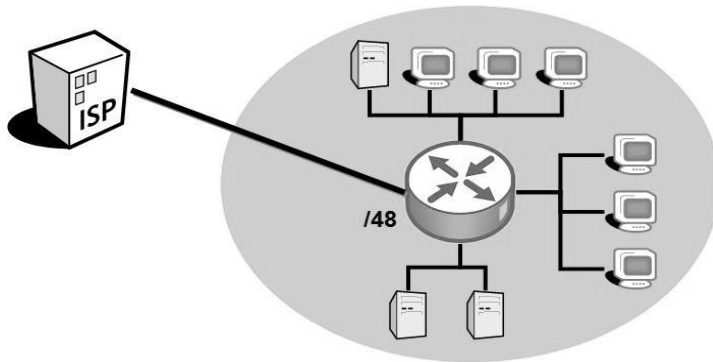

در نهایت شرکت دریافت کننده آدرس‌های IP نیز می‌تواند از حداقل 16 بیت برای زیر شبکه سازی در سازمان خود بهره برده و از Prefix برابر با /64 برای میزبان ها استفاده نماید.

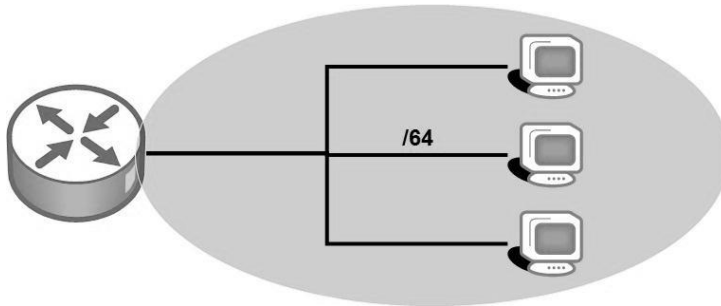

نکته: مراحل فوق بیانگر نمونه تفصیص آدرس‌های Global توسط IANA می‌باشد و ممکن است روش زیر شبکه سازی در انواع دیگر آدرس ها متفاوت باشد.

مهاجرت^۱ و همزیستی^۲ IPv6 با IPv4

مهاجرت از IPv4 به IPv6 برای بسیاری از شرکت‌ها و کارشناسان شبکه مطلوب نیست. مدیران و کارشناسان خیلی از شرکت‌ها تمایلی به شخم زدن شبکه خود ندارند. اما از طرف دیگر مهاجرت به IPv6 نیز اجتناب ناپذیر بوده و بالاخره باید به این سمت حرکت کرد. به همین دلیل نیاز است تا راهکارهایی جهت همزیستی مسالمت آمیز بین این دو پروتکل ایجاد گردد تا مهاجرت به IPv6 به آهستگی و بدون هیچ زد و خوردی انجام پذیرد. با توجه به سرعت کم استفاده از

¹ Migration

² Coexistence

IPv6، ممکن است این همزیستی مسالمت آمیز سالها به طول بیانجامد. پس یادگیری و راه اندازی این راهکارها از اهمیت خاصی برخوردار خواهد بود. همزیستی یا Coexistence دارای سه راهکار کلی به شرح زیر می‌باشد:

۱- Dual Stack

منظور از Dual Stack، استفاده هم زمان از هر دو پروتکل IPv4 و IPv6 بر روی رابط (اینترفیس)های شبکه میزبان (Host) و روتر می‌باشد. اصطلاح Dual Stack برای میزبان به این معناست که کارت شبکه (NIC) میزبان دارای هر دو آدرس IPv4 و IPv6 بوده و می‌تواند بسته‌های IPv6 را به میزبان دیگر دارای IPv6 و بسته‌های IPv4 را برای میزبان دارای IPv4 ارسال نماید. اما اصطلاح Dual Stack برای روتر به این معناست که روتر علاوه بر آدرس‌ها و پروتکل‌های مسیریابی IPv4، باید مسیرها و پروتکل‌های مسیریابی IPv6 را نیز پشتیبانی نماید.

۲- Tunneling

اصطلاح Tunneling اشاره به فرآیندی دارد که طی آن یک روتر یا میزبان اقدام به کپسوله کردن دیتای IPv6 خود در قالب بسته‌های IPv4 می‌نماید. در اینصورت تجهیزات واقع در مسیر که بر پایه IPv4 عمل می‌نمایند بدون اطلاع از محتویات بسته‌ها، اقدام به هدایت آنها می‌نمایند.

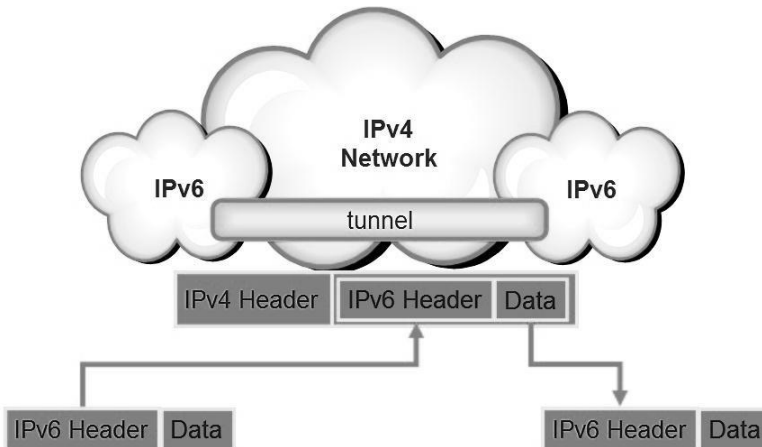

۳- NAT-PT

اصطلاح NAT-PT مخفف عبارت Network Address Translation-Protocol Translation به معنی "ترجمه آدرس شبکه-ترجمه پروتکل" می‌باشد.

از مکانیسم NAT-PT می توان برای ارتباط بین شبکه های مبتنی بر IPv4 با شبکه های مبتنی بر IPv6 استفاده نمود. در زمانی که مجبور به برقراری ارتباط بین یک شبکه مبتنی بر IPv6 با شبکه ای باشید که فقط امکان کار بر اساس IPv4 را دارد، می توانید از مکانیسم ترجمه پروتکل بهره ببرید.

بر خلاف مکانیسم NAT در IPv4 که فقط اقدام به تغییر آدرس میدا بسته های ارسالی به بیرون از شبکه می نمود، مکانیسم NAT-PT اقدام به تغییر هر دو آدرس مبدا و مقصد بسته های ارسالی می نماید.

پروتکل NDP

پروتکل کشف همسایه NDP (Neighbor Discovery Protocol)، که توسط RFC 4861 منتشر گردیده، عملکردی شبیه پروتکل ARP در IPv4 را برای پروتکل IPv6 فراهم می آورد. هنگامی که یک روتر یا میزبان IPv6 قصد دارد بسته ای را به یک میزبان یا روتر دیگر در همان شبکه ارسال نماید، در مرحله اول به Neighbor Database خود رجوع می نماید. پایگاه داده همسایه (Neighbor Database) حاوی لیستی از آدرس های IPv6 همسایه ها به همراه آدرس MAC آنها می باشد.

اگر روتر یا میزبان آدرس مورد نظر را در Neighbor Database پیدا نکند، با استفاده از پروتکل NDP اقدام به تشخیص آدرس MAC همسایه مورد نظر به صورت پویا می نماید.

پروتکل NDP برای انجام عملیات کشف همسایه اقدام به ارسال پیام "درخواست همسایه" یا NS (Neighbor Solicitation) می نماید. این پیام که جزء پیام های پروتکل ICMPv6 می باشد در قالب Multicast در شبکه ارسال می گردد.

آدرس مورد استفاده پیام Multicast پروتکل NDP، یک آدرس خاص بوده که Solicited Node Multicast Address نامیده می شود. این آدرس با FF02::1:FF:0/104 شروع شده و برای ۲۴ بیت آخر آن نیز دقیقاً ۲۴ بیت آخر آدرس IPv6 مورد نظر درج می گردد.

به مثال زیر توجه کنید:

آدرس IPv6 مورد نظر برای دریافت MAC : 2340:1111:AAAA:1:213:19FF:FE7B:5004
 آدرس Multicast پیام ارسالی : FF02::1:FF:7B:5004

پیام Multicast ایجاد شده به روش فوق، تحویل تمام Hostهایی می‌شود که ۲۴ بیت آخر آدرس IPv6 آنها مطابق با ۲۴ بیت آخر آدرس Multicast باشد. با توجه به این موضوع، معمولاً پیام فقط به دست مقصد مورد نظر می‌رسد.

پیام NS شامل سوالی درباره آدرس MAC مقصد مورد نظر می‌باشد. دریافت کننده پیام، آدرس IPv6 موجود در پیام NS را با آدرس خود مقایسه می‌نماید. اگر این آدرس‌ها با یکدیگر مطابقت نداشته باشد، پیام دریافتی را دور انداخته و در غیر اینصورت با ارسال پیام NA (Neighbor Advertisement) در قالب Unicast به آدرس درخواست کننده، آدرس MAC خود را به همراه آدرس IPv6 به اطلاع آن می‌رساند.

در نهایت درخواست کننده پس از دریافت پیام NA که جزء پیام‌های پروتکل ICMPv6 می‌باشد، آدرس MAC و IPv6 موجود در پیام را در جدول Neighbor Database خود ذخیره کرده و در ارجاعات بعدی از آن استفاده می‌نماید.

تشخیص آدرس تکراری (DAD)

مکانیسم تشخیص آدرس تکراری DAD (Duplicate Address Detection)، برای جلوگیری از ایرادات حاصل شده از انتخاب آدرس تکراری مورد استفاده قرار می‌گیرد.

زمانی که یک اینترفیس اقدام به یادگیری یک آدرس IPv6 می‌نماید و یا اینکه اینترفیس پس از راه اندازی مجدد می‌خواهد شروع به کار کند، از مکانیسم DAD استفاده می‌کند. این مکانیسم به میزبان کمک می‌کند تا به بررسی منحصر بفرد بودن آدرس خود در شبکه بپردازد.

مکانیسم DAD شبیه پروتکل NDP، برای بررسی آدرس مورد نظر خود از پیام NS (البته با اندکی تغییر) استفاده می‌نماید. این پیام در قالب Multicast به آدرس ایجاد شده بر اساس Solicited Node Multicast Address ارسال می‌شود. با این تفاوت که در مکانیسم DAD آدرس Solicited Node Multicast Address بر اساس آدرس خود میزبان ایجاد می‌گردد.

روش‌های تخصیص آدرس در IPv6

پروتکل IPv6 جهت تخصیص آدرس به میزبان‌های شبکه از روش‌های مختلفی پشتیبانی می‌نماید. بعضی از این روش‌ها شبیه روش‌های IPv4 و بعضی دیگر متفاوت با آن می‌باشد.

فرآیند تخصیص آدرس در IPv6 ممکن است به دو بخش تقسیم شود: تخصیص Prefix و تخصیص Interface ID.

در ادامه به شرح مختصری درباره انواع روش‌های تخصیص آدرس در IPv6 می‌پردازیم.

• Stateful DHCP

میزبان IPv6 می‌تواند همانند میزبان IPv4 از حالت Stateful DHCP برای دریافت آدرس بهره ببرد. در این حالت میزبان با ارسال یک پیام Multicast درخواست خود را جهت دریافت آدرس IP اعلام می‌دارد. سپس سرور DHCP اقدام به تخصیص آدرس IP به میزبان درخواست کننده می‌نماید. همچنین معرفی Default Gateway و DNS نیز بر عهده سرور DHCP می‌باشد.

آدرس پیام Multicast ارسالی برای سرور DHCP برابر $FF00::/8$ می‌باشد.

• Stateless autoconfiguration

دومین روش تخصیص آدرس بصورت پویا، با استفاده از خصوصیت توکار موجود در IPv6 با نام Stateless autoconfiguration می‌باشد که توسط RFC 2462 منتشر گردیده است. این روش به میزبان اجازه می‌دهد تا بصورت خودکار اقدام به یادگیری قسمت‌های اصلی آدرس شامل اطلاعات Prefix، آدرس Default Gateway و آدرس سرور DNS نماید.

در روش Stateless autoconfig، میزبان برای یادگیری موارد فوق اقدام به طی سه گام زیر می‌نماید: در گام اول با استفاده از پروتکل NDP و پیام‌های Router Solicitation و Router Advertisement، اقدام به یادگیری Prefix و Default Route می‌نماید. در گام دوم، اقدام به محاسبه آدرس Interface ID خود بر اساس مکانیسم EUI-64 نموده و نهایتاً در گام سوم اقدام به یادگیری آدرس سرور DNS از طریق سرور Stateless DHCP می‌نماید.

لازم به ذکر است که سرور Stateless DHCP بر خلاف Stateful DHCP از اختصاص آدرس به میزبان‌ها و نگهداری اطلاعات مربوط آنها خودداری نموده و فقط اطلاعات مفیدی مثل آدرس سرور DNS را به اطلاع میزبان درخواست کننده می‌رساند.

• Static configuration

در روش Static configuration مدیر شبکه اقدام به اختصاص آدرس بصورت دستی برای میزبان می‌نماید. در این روش اختصاص هر ۱۲۸ بیت آدرس IPv6 بر عهده مدیر شبکه خواهد بود. اما در صورتیکه مدیر شبکه اطلاعات مورد نیاز دیگر را بصورت دستی بر روی میزبان بیکربندی ننماید، می‌توان از پروتکل NDP برای مشخص کردن Default Route و از Stateless DHCP برای دریافت آدرس DNS استفاده نمود.

• Static configuration with EUI-64

در روش Static configuration with EUI-64، نحوه اختصاص آدرس شبیه حالت قبلی بوده با این تفاوت که در این روش مدیر شبکه فقط اقدام به تخصیص ۶۴ بیت آدرس Prefix به صورت دستی نموده و تخصیص ۶۴ بیت مربوط به Interface ID را بر عهده مکانیزم EUI-64 می‌گذارد.

در این روش نیز می‌توان در صورت نیاز از پروتکل NDP برای مشخص کردن Default Route و از سرور Stateless DHCP برای یادگیری آدرس سرور DNS استفاده نمود.

Static Route

پروتکل IPv6 امکان استفاده از هر دو نوع پروتکل‌های مسیریابی Static و Dynamic را دارد. اما همانند IPv4 استفاده از مسیریابی Static باعث کاهش استفاده از منابع روتر و شبکه گردیده ولی در عین حال باعث افزایش سربار مدیریتی و از دست دادن برخی ویژگی‌های پیشرفته نیز خواهد شد.

نوشتن Static Route در پروتکل IPv6 با اندکی تغییر شبیه IPv4 می‌باشد. دستور Static Route در پروتکل IPv6 برای تجهیزات سیسکو در زیر نمایش داده شده است.

```
ipv6 route ipv6-prefix / prefix-length ipv6-address | interface-type interface-number ipv6-address] [administrative-distance] [administrative-multicast-distance | unicast | multicast] [tag tag]
```

Static Default Route

همانطور که به یاد دارید در IPv4 برای نوشتن Static Default Route از بیت‌های 0 متوالی استفاده می‌کردیم. به اینصورت که با نوشتن 0.0.0.0 0.0.0.0 برای آدرس و NET Mask، مشخص می‌کردیم هر آدرسی که متناظری در جدول مسیریابی ندارد به سمت Default Route هدایت شود.

در IPv6 نیز از صفرهای متوالی برای هر ۱۲۸ بیت آدرس استفاده کرده ولی به جای نوشتن NET Mask از Prefix با مقدار 0 استفاده می‌نماییم.

```
IPv6 Default Route==> ::/0
```

استاندارد NPTv6

سازمان IETF اقدام به معرفی استاندارد RFC 6296 جهت ترجمه آدرس های IPv6 به IPv4، نموده است. این استاندارد که NPTv6 (Network Prefix Translation) نامیده می‌شود^۱ بر خلاف مکانیسم NAT در IPv4 که آدرس را بصورت کامل ترجمه می‌کند، فقط اقدام به ترجمه Prefix آدرس های IPv6 می‌نماید.

البته IETF به دلایل گفته شده در بخش پنجم RFC 2993، استفاده از NPTv6 را توصیه نمی‌کند. ولی در عین حال برای مواردی که نیاز به ترجمه آدرس شبکه می‌باشد، مکانیسم NPTv6 در دسترس قرار داده شده است.

مکانیسم NAT در IPv4 بصورت Stateful عمل می‌نماید ولی عملکرد مکانیزم NPTv6 به صورت Stateless است.

در زمان استفاده از NPTv6 به نکات زیر توجه داشته باشید:

- فواید امنیتی که ممکن است در NAT برای IPv4 وجود داشته باشد، در پروتکل NPTv6 در دسترس نمی‌باشد. به همین دلیل در صورتی که بخواهید همان فواید امنیتی را در NPTv6 نیز در اختیار داشته باشید نیاز به وجود یک Firewall خواهید داشت.
- علیرغم اینکه مکانیسم NPTv6 دارای آدرس‌های Inside و Outside می‌باشد، امکان برقراری ارتباط End-to-end در این پروتکل همچنان مهیا می‌باشد.
- از آنجائیکه در NPTv6 ترجمه آدرس بصورت یک به یک انجام می‌شود، نیازی به تغییر شماره پورت و یا سایر پارامترهای Transport نمی‌باشد.
- در ارتباطات مبتنی بر TCP که در آن شناسایی همسایه با استفاده از ویژگی TCP Authentication انجام می‌پذیرد، به علت کاربرد آدرس در محاسبه کد پیام تایید، استفاده از NPTv6 امکان پذیر نیست.

^۱ البته در برخی مستندات فنی از این مکانیسم با نام NAT66 نیز نام برده می‌شود.

سناریو شماره (۱۵): IPv6 Static Route

طرح مسئله:

سناریو شماره ۹ را که هنوز به یاد دارید! کمپانی MTR Electronics یک شرکت بزرگ است که ساختمان مرکزی آن در تهران بوده و دارای ۲ ساختمان دیگر در شهرری و مشهد مقدس می‌باشد. این شرکت برای برقراری ارتباط بین ساختمان‌های مختلف، از شما کمک خواسته است. ساختمان تهران دارای ۴ زیر شبکه و ساختمان‌های ری و مشهد هر کدام دارای یک شبکه می‌باشند. لینک‌های مخابراتی بین تهران با شهرری و مشهد دارای 2Mb پهنای باند می‌باشند. همچنین یک لینک مخابراتی پشتیبان نیز بین شهرری و مشهد برقرار می‌باشد که دارای 128Kb پهنای باند است. دقیقاً همان سناریو را این بار می‌خواهیم بر اساس IPv6 انجام دهیم.

نیاز سنجی:

برای برقراری ارتباط بین ساختمان‌ها در شهرهای مختلف، شرکت نیاز به اجاره خطوط مخابراتی و خرید ۳ روتر با کارت‌های مربوطه دارد.

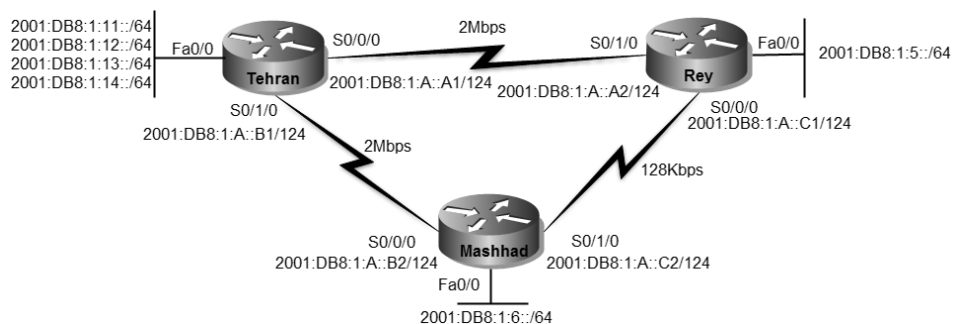

قبل از اجرای سناریو، اقدام به تخصیص آدرس IP به شبکه‌ها می‌نماییم. پس از مشخص شدن آدرس‌ها، شبکه به صورت فوق خواهد بود. البته در واقعیت زیر شبکه سازی برای قسمت‌های مختلف سازمان باید بر اساس رنج آدرس اختصاص یافته توسط ISP به شرکت شما انجام پذیرد تا مشکلی در ارتباط با اینترنت نداشته باشید.

راه حل:

پس از پیکربندی اولیه روترها، اقدام به پیکربندی روتر تهران می‌نماییم. به دلیل اینکه از یک اینترفیس روتر برای Inter-VLAN Routing استفاده می‌کنیم، باید اینترفیس روتر را به صورت Subinterface پیکربندی نماییم.

```
Tehran>enable
Tehran#configure terminal
Tehran(config)#interface fastEthernet 0/0
Tehran(config-if)#no shutdown
Tehran(config-if)#interface fastethernet 0/0.2
Tehran(config-subif)#encapsulation dot1Q 2
Tehran(config-subif)#ipv6 address 2001:DB8:1:11::1/64
Tehran(config-subif)#interface fastethernet 0/0.3
Tehran(config-subif)#encapsulation dot1Q 3
Tehran(config-subif)#ipv6 address 2001:DB8:1:12::1/64
Tehran(config-subif)#interface fastethernet 0/0.4
Tehran(config-subif)#encapsulation dot1Q 4
Tehran(config-subif)#ipv6 address 2001:DB8:1:13::1/64
Tehran(config-subif)#interface fastethernet 0/0.5
Tehran(config-subif)#encapsulation dot1Q 5
Tehran(config-subif)#ipv6 address 2001:DB8:1:14::1/64
Tehran(config-subif)#^Z
Tehran#write
```

همانطور که ملاحظه می‌کنید تفاوت خاصی بین پیکربندی IPv6 با IPv4 نمی‌باشد. فقط اینکه به جای دستور ip address باید از دستور ipv6 address استفاده نمایید.

پس از پیکربندی Subinterface‌های روتر تهران، اقدام به پیکربندی پورت‌های سریال روتر تهران می‌کنیم.

```
Tehran(config)#interface serial 0/0/0
Tehran(config-if)#no shutdown
Tehran(config-if)#clock rate 2000000
Tehran(config-if)#bandwidth 2000
Tehran(config-if)#ipv6 address 2001:DB8:1:A::A1/124
Tehran(config-if)#interface serial 0/1/0
Tehran(config-if)#no shutdown
Tehran(config-if)#clock rate 2000000
Tehran(config-if)#bandwidth 2000
Tehran(config-if)#ipv6 address 2001:DB8:1:A::B1/124
Tehran(config-if)#
```

به دلیل استفاده بهینه از رنج آدرس‌های IP، برای لینک‌های سریال از Prefix با طول 124 استفاده می‌نماییم.

حالا نوبتی هم که باشه نوبت به روترهای شهرری و مشهد می‌رسد:

```
Rey>enable
Rey#configure terminal
Rey(config)#interface fastEthernet 0/0
Rey(config-if)#no shutdown
Rey(config-if)#ipv6 address 2001:DB8:1:5::1/64
Rey(config-if)#interface serial 0/0/0
Rey(config-if)#no shutdown
Rey(config-if)#bandwidth 128
Rey(config-if)#clock rate 128000
Rey(config-if)#ipv6 address 2001:DB8:1:A::C1/124
Rey(config-if)#interface serial 0/1/0
Rey(config-if)#no shutdown
Rey(config-if)#bandwidth 2000
Rey(config-if)#ipv6 address 2001:DB8:1:A::A2/124
Rey(config-if)#^Z
Rey#write
```

```
Mashhad>enable
Mashhad#configure terminal
Mashhad(config)#interface fastEthernet 0/0
Mashhad(config-if)#no shutdown
Mashhad(config-if)#ipv6 address 2001:DB8:1:6::1/64
Mashhad(config-if)#interface serial 0/0/0
Mashhad(config-if)#no shutdown
Mashhad(config-if)#bandwidth 2000
Mashhad(config-if)#ipv6 address 2001:DB8:1:A::B2/124
Mashhad(config-if)#interface serial 0/1/0
Mashhad(config-if)#no shutdown
Mashhad(config-if)#bandwidth 128
Mashhad(config-if)#ipv6 address 2001:DB8:1:A::C2/124
Mashhad(config-if)#^Z
Mashhad#write
```

هر چند که پیکربندی روترها تمام شد ولی نمی‌توان هیچ یک از شبکه‌های متصل به دیگر روترها را ping نمود. به همین دلیل باید اقدام به راه اندازی یک پروتکل مسیریابی نماییم. در این سناریو نیت کردیم تا از مسیریابی بصورت Static استفاده نماییم.

```
Tehran(config)#ipv6 unicast-routing
Tehran(config)#ipv6 route 2001:DB8:1:5::/64 2001:DB8:1:A::A2
```

```
Tehran(config)#ipv6 route 2001:DB8:1:5::/64 2001:DB8:1:A::B2 5
Tehran(config)#ipv6 route 2001:DB8:1:6::/64 2001:DB8:1:A::B2
Tehran(config)#ipv6 route 2001:DB8:1:6::/64 2001:DB8:1:A::A2 5
```

توسط دستور `ipv6 unicast-routing`، امکان مسیریابی IPv6 را در روتر فعال می‌کنیم. همانطور که مشاهده می‌فرمایید در نوشتن Static Route نیز تفاوت اندکی بین IPv4 با IPv6 می‌باشد. در این سناریو هم می‌توانیم با نوشتن مسیریابی با AD متفاوت به صورت دستی، اقدام به ایجاد لینک پشتیبان برای مسیریاب مختلف نماییم.

```
Rey(config)#ipv6 unicast-routing
Rey(config)#ipv6 route 2001:DB8:1:10::/60 2001:DB8:1:A::A1
Rey(config)#ipv6 route 2001:DB8:1:10::/60 2001:DB8:1:A::C2 5
Rey(config)#ipv6 route 2001:DB8:1:6::/64 2001:DB8:1:A::C2
Rey(config)#ipv6 route 2001:DB8:1:6::/64 2001:DB8:1:A::A1 5
```

در نوشتن مسیریابهای مربوط به روتر تهران اقدام به خلاصه نویسی کرده و به جای نوشتن چهار خط مسیر، تنها با یک خط Route شبکه‌های متصل به روتر تهران را مشخص نمودیم.

```
Mashhad(config)#ipv6 unicast-routing
Mashhad(config)#ipv6 route 2001:DB8:1:10::/60 2001:DB8:1:A::B1
Mashhad(config)#ipv6 route 2001:DB8:1:10::/60 2001:DB8:1:A::C1 5
Mashhad(config)#ipv6 route 2001:DB8:1:5::/64 2001:DB8:1:A::C1
Mashhad(config)#ipv6 route 2001:DB8:1:5::/64 2001:DB8:1:A::B1 5
```

پس از انجام مراحل فوق، در صورتی که توسط هر کدام از روترها اقدام به ping شبکه‌های دیگر نماییم، خروجی خوشحال‌کننده زیر را خواهیم دید:

```
Mashhad#ping 2001:db8:1:11::1

Type escape sequence to abort.
Sending 5, 100-byte ICMP Echos to 2001:db8:1:11::1, timeout is 2 seconds:
!!!!
Success rate is 100 percent (5/5), round-trip min/avg/max = 3/9/29 ms

Mashhad#
Mashhad#ping 2001:db8:1:14::1

Type escape sequence to abort.
Sending 5, 100-byte ICMP Echos to 2001:db8:1:14::1, timeout is 2 seconds:
!!!!
Success rate is 100 percent (5/5), round-trip min/avg/max = 5/11/34 ms

Mashhad#ping 2001:db8:1:5::1

Type escape sequence to abort.
Sending 5, 100-byte ICMP Echos to 2001:db8:1:5::1, timeout is 2 seconds:
```

```
!!!!
Success rate is 100 percent (5/5), round-trip min/avg/max = 4/8/19 ms

Mashhad#
```

طریقه عملکرد:

برای بررسی جداول مسیریابی روترها از دستور `show ipv6 route` استفاده می‌نمایم:

```
Tehran#show ipv6 route
IPv6 Routing Table - 15 entries
Codes: C - Connected, L - Local, S - Static, R - RIP, B - BGP
       U - Per-user Static route, M - MIPv6
       I1 - ISIS L1, I2 - ISIS L2, IA - ISIS interarea, IS - ISIS summary
       O - OSPF intra, OI - OSPF inter, OE1 - OSPF ext 1, OE2 - OSPF ext 2
       ON1 - OSPF NSSA ext 1, ON2 - OSPF NSSA ext 2
       D - EIGRP, EX - EIGRP external
S 2001:DB8:1:5::/64 [1/0]
  via 2001:DB8:1:A::A2
S 2001:DB8:1:6::/64 [1/0]
  via 2001:DB8:1:A::B2
C 2001:DB8:1:A::A0/124 [0/0]
  via ::, Serial0/0/0
L 2001:DB8:1:A::A1/128 [0/0]
  via ::, Serial0/0/0
C 2001:DB8:1:A::B0/124 [0/0]
  via ::, Serial0/1/0
L 2001:DB8:1:A::B1/128 [0/0]
  via ::, Serial0/1/0
C 2001:DB8:1:11::/64 [0/0]
  via ::, FastEthernet0/0.2
L 2001:DB8:1:11::1/128 [0/0]
  via ::, FastEthernet0/0.2
C 2001:DB8:1:12::/64 [0/0]
  via ::, FastEthernet0/0.3
L 2001:DB8:1:12::1/128 [0/0]
  via ::, FastEthernet0/0.3
C 2001:DB8:1:13::/64 [0/0]
  via ::, FastEthernet0/0.4
L 2001:DB8:1:13::1/128 [0/0]
  via ::, FastEthernet0/0.4
C 2001:DB8:1:14::/64 [0/0]
  via ::, FastEthernet0/0.5
L 2001:DB8:1:14::1/128 [0/0]
  via ::, FastEthernet0/0.5
L FF00::/8 [0/0]
  via ::, Null0
Tehran#
```

شبکه‌هایی که بصورت مستقیم به روتر متصل هستند با حرف "C" نمایش داده می‌شوند. همچنین مسیرهایی که به صورت Static به جدول مسیریابی روتر افزوده شده با حرف "S" نشان داده می‌شود. حرف "L" نیز نمایش دهنده آدرس‌هایی می‌باشد که بر روی خود روتر پیکربندی گردیده است.

همانطور که ملاحظه می کنید در جدول مسیریابی خبری از مسیره‌های با AD بالاتر نیست، به دلیل اینکه جدول مسیریابی همواره شامل بهترین مسیره‌های موجود می‌باشد. فرض کنید لینک مستقیم شهرری با تهران قطع شود، آنوقت چه تغییری در جدول مسیریابی روتر تهران پیش خواهد آمد؟

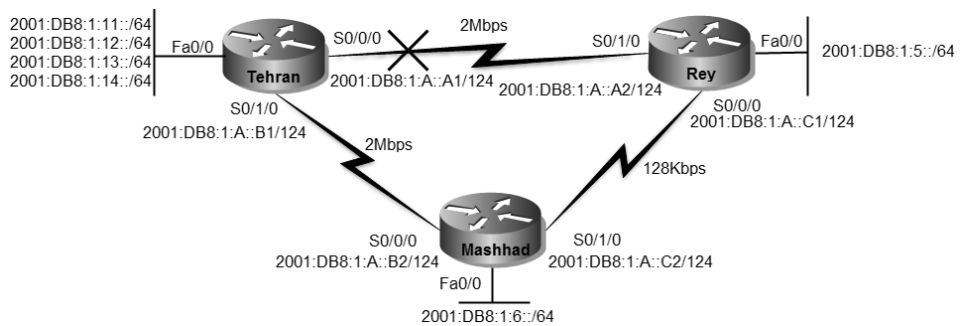

واضح است که پس از قطع لینک مستقیم تهران با شهرری، روتر اقدام به درج مسیری که دارای AD بالاتری نسبت به مسیر قبلی بوده در جدول مسیریابی خود می‌نماید. خروجی دستور `show ipv6 route` بر روی تهران مبین این امر خواهد بود:

```
Tehran#show ipv6 route
IPv6 Routing Table - 13 entries
Codes: C - Connected, L - Local, S - Static, R - RIP, B - BGP
       U - Per-user Static route, M - MIPv6
       I1 - ISIS L1, I2 - ISIS L2, IA - ISIS interarea, IS - ISIS summary
       O - OSPF intra, OI - OSPF inter, OE1 - OSPF ext 1, OE2 - OSPF ext 2
       ON1 - OSPF NSSA ext 1, ON2 - OSPF NSSA ext 2
       D - EIGRP, EX - EIGRP external
S 2001:DB8:1:5::/64 [5/0]
  via 2001:DB8:1:A::B2
S 2001:DB8:1:6::/64 [1/0]
  via 2001:DB8:1:A::B2
C 2001:DB8:1:A::B0/124 [0/0]
  via ::, Serial0/1/0
L 2001:DB8:1:A::B1/128 [0/0]
  via ::, Serial0/1/0
C 2001:DB8:1:11::/64 [0/0]
  via ::, FastEthernet0/0.2
L 2001:DB8:1:11::1/128 [0/0]
  via ::, FastEthernet0/0.2
C 2001:DB8:1:12::/64 [0/0]
  via ::, FastEthernet0/0.3
L 2001:DB8:1:12::1/128 [0/0]
  via ::, FastEthernet0/0.3
C 2001:DB8:1:13::/64 [0/0]
  via ::, FastEthernet0/0.4
L 2001:DB8:1:13::1/128 [0/0]
  via ::, FastEthernet0/0.4
```

```

C 2001:DB8:1:14::/64 [0/0]
  via ::, FastEthernet0/0.5
L 2001:DB8:1:14::1/128 [0/0]
  via ::, FastEthernet0/0.5
L FF00::/8 [0/0]
  via ::, Null0
Tehran#

```

مرجع دستور :Command Reference

Configure IPv6		
	Command or Action	Purpose
Step 1	enable	Enables privileged EXEC mode. <ul style="list-style-type: none"> Enter your password if prompted.
Step 2	configure terminal	Enters global configuration mode.
Step 3	interface <i>type number</i> Example: Router(config)# interface ethernet 0/0	Specifies an interface type and number, and places the router in interface configuration mode.
Step 4	ipv6 address <i>ipv6-prefix/prefix-length</i> eui-64 or ipv6 address <i>ipv6-address/prefix-length</i> link-local or ipv6 address <i>ipv6-prefix/prefix-length</i> anycast or ipv6 enable Example: Router(config-if)# ipv6 address 2001:DB8:0:1::/64 eui-64 or Example: Router(config-if)# ipv6 address FE80::260:3EFF:FE11:6770 link-local or Example: Router(config-if) ipv6 address 2001:DB8:1:1:FFFF:FFFF:FFFF:FFFF/64 anycast or Example: Router(config-if)# ipv6 enable	Specifies an IPv6 network assigned to the interface and enables IPv6 processing on the interface. or Specifies an IPv6 address assigned to the interface and enables IPv6 processing on the interface. or Automatically configures an IPv6 link-local address on the interface while also enabling the interface for IPv6 processing. The link-local address can be used only to communicate with nodes on the same link. <ul style="list-style-type: none"> Specifying the ipv6 address eui-64command configures global IPv6 addresses with an interface identifier (ID) in the low-order 64 bits of the IPv6 address. Only the 64-bit network prefix for the address needs to be specified; the last 64 bits are automatically computed from the interface ID. Specifying the ipv6 address link-localcommand configures a link-local address on the interface that is used instead of the link-local address that is

Configure IPv6		
		automatically configured when IPv6 is enabled on the interface. <ul style="list-style-type: none"> Specifying the <code>ipv6 address anycast</code> command adds an IPv6 anycast address.
Step 5	<code>exit</code> Example: Router(config-if)# <code>exit</code>	Exits interface configuration mode, and returns the router to global configuration mode.
Step 6	<code>ipv6 unicast-routing</code> Example: Router(config)# <code>ipv6 unicast-routing</code>	Enables the forwarding of IPv6 unicast datagrams.

Configuring a Static IPv6 Route		
	Command or Action	Purpose
Step 1	<code>enable</code>	Enables privileged EXEC mode. Enter your password if prompted.
Step 2	<code>configure terminal</code>	Enters global configuration mode.
Step 3	<code>ipv6 route ipv6-prefix / prefix-length ipv6-address interface-type interface-number ipv6-address</code> } [<i>administrative-distance</i>] [<i>administrative-multicast-distance</i>] <code>unicast</code> <code>multicast</code>] [<code>tag tag</code>] Example: Device(config)# <code>ipv6 route ::/0 serial 2/0</code>	Configures a static IPv6 route. A static default IPv6 route is being configured on a serial interface. See the syntax examples that immediately follow this table for specific uses of the <code>ipv6 route</code> command for configuring static routes.

Verifying Static IPv6 Route Configuration and Operation		
	Command or Action	Purpose
Step 1	<code>enable</code>	Enables privileged EXEC mode. Enter your password if prompted.
Step 2	Do one of the following: <code>show ipv6 static [ipv6-address ipv6-prefix/prefix-length][interface interface-type interface-number] [recursive] [detail]</code> <code>show ipv6 route [ipv6-address ipv6-prefix/prefix-length protocol interface-type interface-number]</code>	Displays the current contents of the IPv6 routing table. These examples show two different ways of displaying IPv6 static routes. Refer to the <code>show ipv6 static</code> and <code>show ipv6 route</code> command entries in the Cisco IOS IPv6 Command Reference for more details on the arguments and keywords used in this command.

سناریو شماره (۱۶): IPv6 Static Default Route

طرح مسئله:

شرکت MTR اقدام به دریافت یک لینک اینترنت برای شعبه تهران نموده و می‌خواهد تمام کلاینت‌های تهران، مشهد و شهری بتوانند به اینترنت دسترسی داشته باشند.

نیاز سنجی:

در قدم اول نیاز به یک کارت WIC برای اتصال روتر تهران به اینترنت داریم. همچنین برای دسترسی به اینترنت نیاز به داشتن Default Route به سمت لینک متصل به اینترنت داریم.

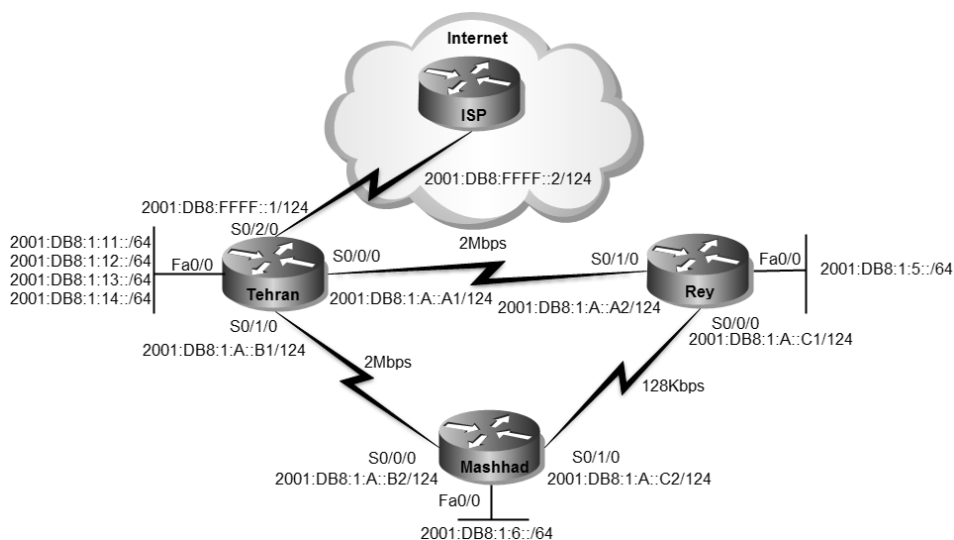

همانطور که در مبمٹ سوم فصل دو گفته شد، رنج آدرس 2001:DB8::/32 توسط

IANA برای مستندات فنی رزو گردیده و قابل مسیریابی در اینترنت نمی باشد.

این رنج صرفاً برای سناریوها استفاده شده و در دنیای واقعی باید زیر شبکه سازی

سازمان خود را بر اساس رنج دریافتی از ISP انجام دهید.

نکته:

راه حل:

در اولین گام باید به پیکربندی اینترفیس متصل به ISP پردازیم.

```
Tehran>enable
Tehran#configure terminal
Tehran(config)#interface serial 0/2/0
Tehran(config-if)#no shutdown
Tehran(config-if)#ipv6 address 2001:DB8:FFFF::1/124
Tehran(config-if)#^Z
Tehran#
```

پس از پیکربندی اینترفیس متصل به ISP، باید اقدام مشخص نمودن Default Route برای روترها نماییم:

```
Tehran>enable
Tehran#configure terminal
Tehran(config)#ipv6 route ::/0 2001:DB8:FFFF::2
Tehran(config)#^Z
Tehran#
```

نحوه نوشتن Default Route در IPv6 نیز شبیه IPv4 می‌باشد. در این حالت برای آدرس و Prefix از عدد "0" استفاده می‌نماییم. دستور Default Route را در روترهای شهری و مشهد نیز باید اعمال نماییم:

```
Rey>enable
Rey#configure terminal
Rey(config)#ipv6 route ::/0 2001:DB8:1:A::A1
Rey(config)#ipv6 route ::/0 2001:DB8:1:A::C2 5
Rey(config)#^Z
Rey#
```

برای در اختیار داشتن Redundancy البته به صورت دستی! اقدام به نوشتن دو Static Default Route با ADهای مختلف نمودیم.

```
Mashhad>enable
Mashhad#configure terminal
Mashhad(config)#ipv6 route ::/0 2001:DB8:1:A::B1
Mashhad(config)#ipv6 route ::/0 2001:DB8:1:A::C1 5
Mashhad(config)#^Z
Mashhad#
```

پس از انجام مراحل فوق در صورتیکه اقدام به ping یک میزبان را بر روی اینترنت نمایم، به آن دسترسی خواهیم داشت. به عنوان مثال اقدام به ping وب سایت سیسکو با آدرس 2001:420:1101:1::A بر روی اینترنت می‌نمایم:

```
Mashhad#ping 2001:420:1101:1::a
```

```
Type escape sequence to abort.
```

```
Sending 5, 100-byte ICMP Echos to 2001:420:1101:1::a, timeout is 2 seconds:
```

```
!!!!
```

```
Success rate is 100 percent (5/5), round-trip min/avg/max = 9/15/27 ms
```

```
Rey#ping 2001:420:1101:1::a
```

```
Type escape sequence to abort.
```

```
Sending 5, 100-byte ICMP Echos to 2001:420:1101:1::a, timeout is 2 seconds:
```

```
!!!!
```

```
Success rate is 100 percent (5/5), round-trip min/avg/max = 7/10/13 ms
```

طریقه عملکرد:

عملکرد Static Default Route در IPv6 تفاوت خاصی با IPv4 ندارد. در صورتیکه روتر متناظری برای آدرس مقصد بسته دریافتی در جدول مسیریابی خود پیدا نکند، اقدام به تحویل آن به آدرس Default Route می‌نماید. در غیر اینصورت بسته توسط روتر دور انداخته می‌شود. برای دیدن آدرس Default Static Route می‌توانید از دستور show ipv6 route استفاده نمایید:

```
Mashhad#show ipv6 route
```

```
IPv6 Routing Table - 10 entries
```

```
Codes: C - Connected, L - Local, S - Static, R - RIP, B - BGP
```

```
U - Per-user Static route, M - MIPv6
```

```
I1 - ISIS L1, I2 - ISIS L2, IA - ISIS interarea, IS - ISIS summary
```

```
O - OSPF intra, OI - OSPF inter, OE1 - OSPF ext 1, OE2 - OSPF ext 2
```

```
ON1 - OSPF NSSA ext 1, ON2 - OSPF NSSA ext 2
```

```
D - EIGRP, EX - EIGRP external
```

```
S ::/0 [1/0]
```

```
via 2001:DB8:1:A::B1
```

```
S 2001:DB8:1:5::/64 [1/0]
```

```
via 2001:DB8:1:A::C1
```

```
C 2001:DB8:1:6::/64 [0/0]
```

```
via ::, FastEthernet0/0
```

```
L 2001:DB8:1:6::1/128 [0/0]
```

```
via ::, FastEthernet0/0
```

```
C 2001:DB8:1:A::B0/124 [0/0]
```

```

via ::, Serial0/0/0
L 2001:DB8:1:A::B2/128 [0/0]
via ::, Serial0/0/0
C 2001:DB8:1:A::C0/124 [0/0]
via ::, Serial0/1/0
L 2001:DB8:1:A::C2/128 [0/0]
via ::, Serial0/1/0
S 2001:DB8:1:10::/60 [1/0]
via 2001:DB8:1:A::B1
L FF00::/8 [0/0]
via ::, Null0
Mashhad#

```

همانطور که در خروجی فوق مشاهده می‌نمایید، مسیر Static Default Route با AD بهتر در جدول مسیریابی قرار داده شده است. حال اگر لینک مستقیم بین مشهد و تهران قطع گردد، جدول مسیریابی به صورت زیر تغییر خواهد نمود:

```

Mashhad#show ipv6 route
IPv6 Routing Table - 8 entries
Codes: C - Connected, L - Local, S - Static, R - RIP, B - BGP
       U - Per-user Static route, M - MIPv6
       I1 - ISIS L1, I2 - ISIS L2, IA - ISIS interarea, IS - ISIS summary
       O - OSPF intra, OI - OSPF inter, OE1 - OSPF ext 1, OE2 - OSPF ext 2
       ON1 - OSPF NSSA ext 1, ON2 - OSPF NSSA ext 2
       D - EIGRP, EX - EIGRP external
S ::/0 [5/0]
  via 2001:DB8:1:A::C1
S 2001:DB8:1:5::/64 [1/0]
  via 2001:DB8:1:A::C1
C 2001:DB8:1:6::/64 [0/0]
  via ::, FastEthernet0/0
L 2001:DB8:1:6::1/128 [0/0]
  via ::, FastEthernet0/0
C 2001:DB8:1:A::C0/124 [0/0]
  via ::, Serial0/1/0
L 2001:DB8:1:A::C2/128 [0/0]
  via ::, Serial0/1/0
S 2001:DB8:1:10::/60 [5/0]
  via 2001:DB8:1:A::C1
L FF00::/8 [0/0]
  via ::, Null0
Mashhad#

```

به دلیل قطع شدن لینک مستقیم مشهد و تهران، لینک مشهد و شهرری جایگزین مسیر قبلی گردیده است. در این حالت ضمن در دسترس بودن شبکه‌های تهران، دسترسی به اینترنت نیز برای روتر مشهد برقرار می‌باشد.

```
Mashhad#ping ipv6 2001:db8:1:11::1 source fastEthernet 0/0
```

```
Type escape sequence to abort.
Sending 5, 100-byte ICMP Echos to 2001:DB8:1:11::1, timeout is 2 seconds:
!!!!
Success rate is 100 percent (5/5), round-trip min/avg/max = 1/2/4 ms
```

```
Mashhad#ping ipv6 2001:420:1101:1::a source fastEthernet 0/0
```

```
Type escape sequence to abort.
Sending 5, 100-byte ICMP Echos to 2001:420:1101:1::a, timeout is 20 seconds:
!!!!
Success rate is 100 percent (5/5), round-trip min/avg/max = 1/20/4 ms
```

البته همانطور که از سناریوهای IPv4 به یاد دارید، باید از ping در حالت Extended برای بررسی لینک پشتیبان استفاده نماییم. این اتفاق به دلیل آن است که آدرس مربوط به لینک‌های WAN بین هر زوج روتر در جدول مسیریابی روتر دیگر وجود ندارد. نحوه استفاده از ping در حالت Extended در پروتکل های IPv4 با IPv6 متفاوت می باشد. برای دریافت راهنمایی استفاده بهتر از این دستور در تجهیزات سیسکو می توانید از “?” استفاده نمایید.

مرجع دستور Command Reference :

Configuring a Static IPv6 Route		
	Command or Action	Purpose
Step 1	enable Example: Router> enable	Enables privileged EXEC mode. • Enter your password if prompted.
Step 2	configure terminal Example: Router# configure terminal	Enters global configuration mode.
Step 3	ipv6 route <i>ipv6-prefix/prefix-length</i> { <i>ipv6-address</i> <i>interface-type interface-number</i> [<i>ipv6-address</i>]} [<i>administrative-distance</i>] [<i>administrative-multicast-distance</i> unicast multicast] [tag tag] Example: Router(config)# ipv6 route ::/0 serial 2/0	Configures a static IPv6 route. • A static default IPv6 route is being configured on a serial interface. • See the syntax examples that immediately follow this table for specific uses of the ipv6 route command for configuring static routes.

Verifying Static IPv6 Route Configuration and Operation		
	Command or Action	Purpose
Step 1	enable	Enables privileged EXEC mode.
Step 2	<pre>show ipv6 static [ipv6-address ipv6- prefix/prefix- length] [interface interface-type interface-number] [recursive] [detail] or show ipv6 route [ipv6-address ipv6- prefix/prefix- length protocol interface-type interface-number] Example: Router# show ipv6 static or Example: Router# show ipv6 route static</pre>	Displays the current contents of the IPv6 routing table. <ul style="list-style-type: none"> • These examples show two different ways of displaying IPv6 static routes.
Step 3	<pre>debug ipv6 routing Example: Router# debug ipv6 routing</pre>	Displays debugging messages for IPv6 routing table updates.

مبحث دوما

پروتکل RIPng

پروتکل RIPng (RIP next generation)، نسل جدید پروتکل مسیریابی RIP می‌باشد که سازمان IETF آن را اواسط دهه ۱۹۹۰ میلادی طی استاندارد RFC 2080 برای کار در شبکه‌های مبتنی بر IPv6 ارائه نموده است.

پروتکل RIPng بر پایه RIPv2 ایجاد گردیده و عملکردی شبیه به همان پروتکل را در محیط IPv6 فراهم نموده است. در جدول زیر به مقایسه بین این دو نسخه پرداخته ایم.

پروتکل RIPng	پروتکل RIPv2	ویژگی
IPv6	IPv4	پروتکل مورد استفاده در لایه ۳
UDP 521	UDP 520	پروتکل و پورت مورد استفاده در لایه ۴
بلی	بلی	زیر مجموعه Distance Vector
120	120	مقدار پیش فرض Administrative Distance
بلی	بلی	پشتیبانی از VLSM
خیر	بلی	خلاصه سازی اتوماتیک
بلی	بلی	استفاده از Split Horizon / Poison Revers
هر ۳۰ ثانیه	هر ۳۰ ثانیه	ارسال پیام های متناوب Full Update
بلی	بلی	ارسال Triggred Update
بلی	بلی	استفاده از Metric از Hop Count
۱۵ گام	۱۵ گام	حداکثر تعداد گام (Hop) یا روتر در شبکه
FF02::9	224.0.0.9	آدرس Multicast مورد استفاده
IPv6 AH/ESP	MD5	نوع Authentication

پروتکل RIPng نیز همانند نسخه RIPv2 دارای محدودیت در تعداد روترهای مورد استفاده در شبکه می‌باشد. از این پروتکل در شبکه‌های کوچکی می‌توان استفاده نمود که حداکثر دارای تعداد ۱۵ روتر باشد.

زمان سنج‌ها

در این بخش قصد داریم به توصیف زمان سنج(Timer)های مورد استفاده در پروتکل RIPng بپردازیم:

• Periodic Timer

پروتکل RIPng هر ۳۰ ثانیه یک بار به صورت متناوب اقدام به ارسال پیام های Full Update به روترهای همسایه خود می‌نماید.

• Time out

زمان سنج Time out دارای مقدار ۱۸۰ ثانیه می‌باشد. هر مسیر ثبت شده در جدول مسیریابی دارای فیلد Time out بوده و در صورتیکه تا اتمام این زمان سنج یعنی پس از ۱۸۰ ثانیه هیچ پیام بروز رسانی حاوی این مسیر دریافت نشود، مسیر مورد نظر از درجه اعتبار ساقط شده و دیگر توسط روتر مورد استفاده قرار نمی‌گیرد.

• Garbage-Collection Timer

همانطور که گفته شده پس از پایان مدت زمان Time out روتر دیگر از مسیر مورد نظر استفاده نمی‌نماید ولی تا پایان مدت زمان Garbage-Collection Timer مسیر را بصورت غیر فعال در جدول مسیریابی نگه می‌دارد تا روترهای همسایه نیز از خرابی مسیر فوق اطلاع حاصل نمایند. پس از اتمام این مدت زمان که ۱۲۰ ثانیه می‌باشد، روتر مسیر مورد نظر را به طور کامل از جدول مسیریابی خود حذف می‌نماید.

نحوه پیکربندی RIPng

در روترهای سیسکو نحوه پیکربندی پروتکل RIPng با RIP متفاوت می‌باشد. برای فعال سازی این پروتکل باید گام‌های زیر برداشته شود:

۱- ابتدا باید اقدام به فعال سازی مسیریابی بر مبنای IPv6 بر روی روتر نماییم:

```
Router(config)# ipv6 unicast-routing
```

۲- دستور زیر نیز باعث فعال سازی RIPng بر روی روتر می‌گردد:

```
Router(config)# ipv6 router rip name
```

باید در زمان راه اندازی پروتکل RIPng برای آن یک نام هم انتخاب نمایید.

توجه داشته باشید در صورتی که مرحله ۱ را انجام نداده باشید، روتر در جواب دستور فوق پیام خطا صادر می‌نماید.

۳- برای فعال سازی IPv6 بر روی اینترفیس‌ها، می‌توان به دو صورت اقدام نمود. اول

اینکه از دستور زیر برای آدرس دهی IPv6 به ازاء هر اینترفیس استفاده نماییم:

```
Router(config-if)# ipv6 address address/prefix-length
```

دومین روش، استفاده از دستور زیر می باشد:

```
Router(config-if)# ipv6 enable
```

۴- اگر به یاد داشته باشید، در پروتکل RIP برای تبلیغ شبکه‌های مورد نظر، پس از فعال سازی پروتکل و در همان محیط اقدام به معرفی شبکه‌ها می‌کردیم. اما در RIPng برای معرفی شبکه‌ها باید از طریق اینترفیس‌های مورد نظر اقدام نماییم. برای فعال سازی پروتکل RIPng بر روی اینترفیس می‌توان از دستور زیر استفاده نمود:

```
Route(config-if)# ipv6 rip name enable
```

جدول دیتابیس RIPng

روترهایی که پروتکل RIPng بر روی آنها فعال گردیده است، دارای یک جدول دیتابیس جهت انجام فعالیت خود می‌باشند. این جدول برای تمام مقاصدی که برای روتر قابل دسترس می‌باشند دارای یک Entry بوده که در تصمیم‌گیری نهایی روتر برای ثبت یک مسیر در جدول مسیریابی موثر می‌باشد. هر Entry حداقل شامل موارد زیر خواهد بود:

- IPv6 Prefix مقصد.
- مقدار Metric که نشان دهنده هزینه کامل دسترسی به مقصد مورد نظر از طریق این روتر می‌باشد. این مقدار مجموع تمام Metric‌های مسیر از مبدا تا مقصد می‌باشد. همانطور که می‌دانید پروتکل RIP برای تعیین Metric از تعداد گام یا hop count استفاده می‌نماید.
- آدرس IPv6 روتر بعدی (next hop) برای رسیدن به مقصد مورد نظر. البته اگر مقصد مورد نظر یکی از شبکه‌های متصل شده به خود روتر باشد (Directly Connected)، به این فیلد نیازی نخواهد بود.
- پرچم یا Flag. این Flag مشخص می‌کند که اطلاعات مربوط به این مسیر، اخیراً تغییر یافته است یا خیر.
- زمان سنج‌های مختلف که همراه هر مسیر خواهد بود. این زمان سنج‌ها در همین مبحث توضیح داده شده است.

برای مشاهده جدول فوق می‌توانید از دستور `show ipv6 rip database` استفاده نمایید.

سناریو شماره (۱۷): راه اندازی RIPng

طرح مسئله:

شرکت MTR از شما خواسته تا همانطور که زمان استفاده از IPv4 برایشان پروتکل مسیریابی پویا راه اندازی کرده بودید، اینبار نیز با توجه به مهاجرت به IPv6 اقدام به راه اندازی یک پروتکل مسیریابی پویا و سازگار با IPv6 نمایید. شما هم با توجه به آموزش این مبحث، می‌خواهید RIPng را در شبکه پیکربندی کنید.

نیاز سنجی:

نیازی نیست جز یک شبکه برای راه اندازی پروتکل، که شکر خدا به راحتی در اختیارمان قرار گرفته است.

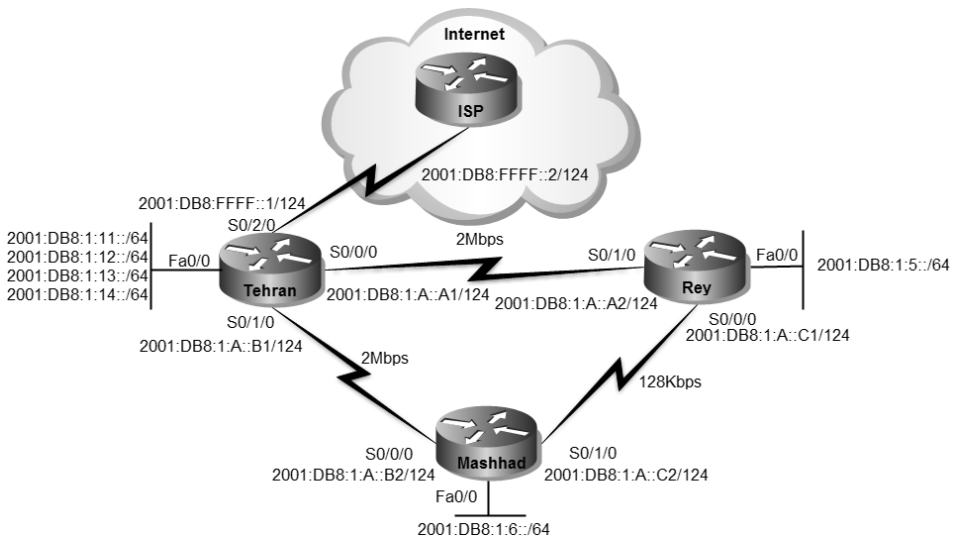

راه حل:

در اولین گام باید اقدام به حذف مسیره‌های Static اضافه شده در سناریوهای ۱۵ و ۱۶ از روترها نموده تا بتوانیم به خوبی نتیجه راه اندازی پروتکل مسیریابی پویا را بررسی کنیم.

```
Mashhad(config)#no ipv6 route 2001:DB8:1:10::/60 2001:DB8:1:A::B1
Mashhad(config)#no ipv6 route 2001:DB8:1:10::/60 2001:DB8:1:A::C1 5
Mashhad(config)#no ipv6 route 2001:DB8:1:5::/64 2001:DB8:1:A::C1
```

```
Mashhad(config)#no ipv6 route 2001:DB8:1:5::/64 2001:DB8:1:A::B1 5
Mashhad(config)#no ipv6 route ::/0 2001:DB8:1:A::B1
Mashhad(config)#no ipv6 route ::/0 2001:DB8:1:A::C1 5
```

```
Tehran(config)#no ipv6 route ::/0 2001:DB8:FFFF::2
Tehran(config)#no ipv6 route 2001:DB8:1:5::/60 2001:DB8:1:A::A2
Tehran(config)#no ipv6 route 2001:DB8:1:5::/60 2001:DB8:1:A::B2 5
Tehran(config)#no ipv6 route 2001:DB8:1:6::/64 2001:DB8:1:A::B2
Tehran(config)#no ipv6 route 2001:DB8:1:6::/64 2001:DB8:1:A::A2 5
```

```
Rey(config)#no ipv6 route 2001:DB8:1:10::/60 2001:DB8:1:A::A1
Rey(config)#no ipv6 route 2001:DB8:1:10::/60 2001:DB8:1:A::C2 5
Rey(config)#no ipv6 route 2001:DB8:1:6::/64 2001:DB8:1:A::C2
Rey(config)#no ipv6 route 2001:DB8:1:6::/64 2001:DB8:1:A::A1 5
Rey(config)#no ipv6 route ::/0 2001:DB8:1:A::A1
Rey(config)#no ipv6 route ::/0 2001:DB8:1:A::C2 5
```

حالا نوبت به کار اصلی این پروژه، یعنی راه اندازی پروتکل RIPng رسیده است. همانطور که در این مبحث آموزش داده شد، قبل از هر کاری باید مسیریابی IPv6 را بر روی روتر فعال کنیم.

```
Rey>enable
Rey#configure terminal
Rey(config)#ipv6 unicast-routing
```

```
Tehran>enable
Tehran#configure terminal
Tehran(config)#ipv6 unicast-routing
```

```
Mashhad>enable
Mashhad#configure terminal
Mashhad(config)#ipv6 unicast-routing
```

پس از فعال سازی مسیریابی IPv6، باید اقدام به پیکربندی پروتکل RIPng نمایید. همچنین شبکه‌های مورد نظر جهت تبلیغ توسط RIPng نیز باید مشخص شوند.

```
Tehran(config)#ipv6 router rip MTR
Tehran(config-rtr)#exit
Tehran(config)#interface serial 0/0/0
Tehran(config-if)#ipv6 rip MTR enable
Tehran(config-if)#interface serial 0/1/0
Tehran(config-if)#ipv6 rip MTR enable
Tehran(config-if)#exit
Tehran(config)#interface fastEthernet 0/0.2
```

```
Tehran(config-subif)#ipv6 rip MTR enable
Tehran(config-subif)#interface fastEthernet 0/0.3
Tehran(config-subif)#ipv6 rip MTR enable
Tehran(config-subif)#interface fastEthernet 0/0.4
Tehran(config-subif)#ipv6 rip MTR enable
Tehran(config-subif)#interface fastEthernet 0/0.5
Tehran(config-subif)#ipv6 rip MTR enable
Tehran(config-subif)#^Z
Tehran(config-subif)#write
```

با دستور `ipv6 router rip MTR` اقدام به راه اندازی پروتکل `RIPng` بر روی روتر نمودیم. در این نسخه باید برای پروتکل `RIPng` یک نام نیز تعیین نمایید که ما از نام `MTR` استفاده کردیم. برای مشخص کردن شبکه‌هایی که می‌خواهید توسط پروتکل مسیریابی تبلیغ شوند باید از محیط پیکربندی اینترفیس استفاده نموده و با دستور `ipv6 rip MTR enable`، ضمن فعال سازی، نام پروتکل مورد نظر را نیز برای اینترفیس مشخص نمایید.

```
Rey(config)#ipv6 router rip MTR
Rey(config-rtr)#exit
Rey(config)#interface fastEthernet 0/0
Rey(config-if)#ipv6 rip MTR enable
Rey(config-if)#interface serial 0/0/0
Rey(config-if)#ipv6 rip MTR enable
Rey(config-if)#interface serial 0/1/0
Rey(config-if)#ipv6 rip MTR enable
Rey(config-if)#^Z
Rey#write
```

```
Mashhad(config)#ipv6 router rip MTR
Mashhad(config-rtr)#exit
Mashhad(config)#interface fastEthernet 0/0
Mashhad(config-if)#ipv6 rip MTR enable
Mashhad(config)#interface serial 0/0/0
Mashhad(config-if)#ipv6 rip MTR enable
Mashhad(config-if)#interface serial 0/1/0
Mashhad(config-if)#ipv6 rip MTR enable
Mashhad(config-if)#^Z
Mashhad#write
```

خروجی دستور `ping` شبکه های متصل به روترها به صورت زیر خواهد بود:

```
Mashhad#ping 2001:db8:1:11::1
```

```
Type escape sequence to abort.
```

```
Sending 5, 100-byte ICMP Echos to 2001:db8:1:11::1, timeout is 2 seconds:
```

```

!!!!
Success rate is 100 percent (5/5), round-trip min/avg/max = 1/4/7 ms

Mashhad#ping 2001:db8:1:12::1

Type escape sequence to abort.
Sending 5, 100-byte ICMP Echos to 2001:db8:1:12::1, timeout is 2 seconds:
!!!!
Success rate is 100 percent (5/5), round-trip min/avg/max = 3/4/6 ms

Mashhad#ping 2001:db8:1:13::1

Type escape sequence to abort.
Sending 5, 100-byte ICMP Echos to 2001:db8:1:13::1, timeout is 2 seconds:
!!!!
Success rate is 100 percent (5/5), round-trip min/avg/max = 4/11/28 ms

Mashhad#

```

در این حالت تمام شبکه‌های متصل به روترها از طریق روتر دیگر قابل دسترس هستند ولی هنوز شبکه‌های اینترنت در دسترس نیستند. به عنوان مثال اگر سرور سیسکو را ping نمایید، خروجی زیر را خواهید دید:

```

Mashhad#ping 2001:420:1101:1::a

Type escape sequence to abort.
Sending 5, 100-byte ICMP Echos to 2001:420:1101:1::a, timeout is 2 seconds:
.....
Success rate is 0 percent (0/5)

```

برای تبلیغ مسیر Default Route توسط پروتکل RIPng باید از دستورات زیر استفاده نمایید:

```

Tehran(config)#interface serial 0/1/0
Tehran(config-if)#ipv6 rip MTR default-information originate
Tehran(config-if)#interface serial 0/0/0
Tehran(config-if)#ipv6 rip MTR default-information originate
Tehran(config-if)#exit
Tehran(config)#ipv6 route ::/0 2001:db8:ffff::2
Tehran(config)#^Z
Tehran#write

```

توسط دستور `ipv6 rip MTR default-information originate`، اینترفیس‌هایی که باید اقدام به تبلیغ Default Route نمایند را مشخص می‌کنیم. همانطور که ملاحظه می‌کنید علیرغم اینکه RIPng جدیدترین نسخه RIP است، ولی نحوه پیکربندی آن در تجهیزات سیسکو روال غیر معمولی نسبت به نسخه‌های پیشین دارد. همچنین توسط دستور `ipv6 route ::/0 2001:db8:ffff::2` اقدام به مشخص نمودن Default Route در روتر تهران می‌نماییم.

حالا اگر اقدام به ping سرور سیسکو بر روی اینترنت نمایید، خروجی زیر را مشاهده خواهید نمود:

```
Mashhad#ping 2001:420:1101:1::a
Type escape sequence to abort.
Sending 5, 100-byte ICMP Echos to 2001:420:1101:1::a, timeout is 2 seconds:
!!!!
Success rate is 100 percent (5/5), round-trip min/avg/max = 6/31/43 ms
```

```
Rey#ping 2001:420:1101:1::a
Type escape sequence to abort.
Sending 5, 100-byte ICMP Echos to 2001:420:1101:1::a, timeout is 2 seconds:
!!!!
Success rate is 100 percent (5/5), round-trip min/avg/max = 7/13/18 ms
```

طریقه عملکرد:

نحوه عملکرد RIPng شبیه به نسخه قبلی خود می‌باشد. پروتکل مسیریابی پویا مسیرهایی را در جدول مسیریابی روتر قرار می‌دهد که بهترین Metric را نسبت به مسیره‌های مشابه خود داشته باشند. برای بررسی عملکرد روترها نگاهی به خروجی دستور `show ipv6 route` می‌اندازیم.

```
Rey#show ipv6 route
IPv6 Routing Table - 14 entries
Codes: C - Connected, L - Local, S - Static, R - RIP, B - BGP
       U - Per-user Static route, M - MIPv6
       I1 - ISIS L1, I2 - ISIS L2, IA - ISIS interarea, IS - ISIS summary
       O - OSPF intra, OI - OSPF inter, OE1 - OSPF ext 1, OE2 - OSPF ext 2
       ON1 - OSPF NSSA ext 1, ON2 - OSPF NSSA ext 2
       D - EIGRP, EX - EIGRP external
R  ::/0 [120/1]
  via FE80::20D:BDFF:FE76:EBEE, Serial0/1/0
C  2001:DB8:1:5::/64 [0/0]
  via ::, FastEthernet0/0
L  2001:DB8:1:5::1/128 [0/0]
  via ::, FastEthernet0/0
R  2001:DB8:1:6::/64 [120/2]
  via FE80::2D0:97FF:FE58:ED01, FastEthernet0/0
  via FE80::202:17FF:FEA9:85A, Serial0/0/0
C  2001:DB8:1:A::A0/124 [0/0]
  via ::, Serial0/1/0
L  2001:DB8:1:A::A2/128 [0/0]
  via ::, Serial0/1/0
R  2001:DB8:1:A::B0/124 [120/2]
  via FE80::20D:BDFF:FE76:EBEE, Serial0/1/0
```

```

via FE80::202:17FF:FEA9:85A, Serial0/0/0
via FE80::2D0:97FF:FE58:ED01, FastEthernet0/0
C 2001:DB8:1:A::C0/128 [0/0]
via ::, Serial0/0/0
L 2001:DB8:1:A::C1/128 [0/0]
via ::, Serial0/0/0
R 2001:DB8:1:11::/64 [120/2]
via FE80::20D:BDFF:FE76:EBEE, Serial0/1/0
R 2001:DB8:1:12::/64 [120/2]
via FE80::20D:BDFF:FE76:EBEE, Serial0/1/0
R 2001:DB8:1:13::/64 [120/2]
via FE80::20D:BDFF:FE76:EBEE, Serial0/1/0
R 2001:DB8:1:14::/64 [120/2]
via FE80::20D:BDFF:FE76:EBEE, Serial0/1/0
L FF00::/8 [0/0]
via ::, Null0
Rey#

```

مسیرهای به دست آمده توسط پروتکل مسیریابی RIPng در جدول مسیریابی با حرف R نشان داده شده است. روتر شهری شبکه‌های متصل به روتر تهران و روتر مشهد که توسط پروتکل RIP تبلیغ شده‌اند را یاد گرفته است.

نکته قابل توجه در خروجی فوق، آدرس Default Route می‌باشد. با نوشتن حرف R در ابتدای این مسیر، مشخص می‌شود که از طریق پروتکل RIPng به دست آمده است. اما اگر توجه کنید آدرس IPv6 که Default Route به آن مسیره شده، FE80::20D:BDFF:FE76:EBEE، Serial0/1/0 می‌باشد. اگر به یاد داشته باشید آدرس رنج FE80::/64 به عنوان آدرس‌های Link-Local تعیین شده است. جدول مسیریابی نیز برای مشخص کردن مسیر Default Route از آدرس Link-Local مربوط به اینترفیس مورد نظر استفاده می‌نماید.

در گام بعدی برای بررسی پویا بودن مسیریابی، اقدام به قطع اتصال مستقیم بین تهران و شهری می‌نماییم. در این صورت خروجی show ipv6 route روتر شهری به صورت زیر تغییر خواهد کرد:

```

Rey#show ipv6 route
IPv6 Routing Table - 13 entries
Codes: C - Connected, L - Local, S - Static, R - RIP, B - BGP
U - Per-user Static route, M - MIPv6
I1 - ISIS L1, I2 - ISIS L2, IA - ISIS interarea, IS - ISIS summary
O - OSPF intra, OI - OSPF inter, OE1 - OSPF ext 1, OE2 - OSPF ext 2
ON1 - OSPF NSSA ext 1, ON2 - OSPF NSSA ext 2
D - EIGRP, EX - EIGRP external
R ::/0 [120/2]
  via FE80::202:17FF:FEA9:85A, Serial0/0/0
C 2001:DB8:1:5::/64 [0/0]
  via ::, FastEthernet0/0
L 2001:DB8:1:5::1/128 [0/0]

```

```

via ::, FastEthernet0/0
R 2001:DB8:1:6::/64 [120/2]
  via FE80::202:17FF:FEA9:85A, Serial0/0/0
R 2001:DB8:1:A::A0/124 [120/3]
  via FE80::2D0:97FF:FE58:ED01, FastEthernet0/0
R 2001:DB8:1:A::B0/124 [120/2]
  via FE80::2D0:97FF:FE58:ED01, FastEthernet0/0
  via FE80::202:17FF:FEA9:85A, Serial0/0/0
C 2001:DB8:1:A::C0/124 [0/0]
  via ::, Serial0/0/0
L 2001:DB8:1:A::C1/128 [0/0]
  via ::, Serial0/0/0
R 2001:DB8:1:11::/64 [120/3]
  via FE80::202:17FF:FEA9:85A, Serial0/0/0
R 2001:DB8:1:12::/64 [120/3]
  via FE80::202:17FF:FEA9:85A, Serial0/0/0
R 2001:DB8:1:13::/64 [120/3]
  via FE80::202:17FF:FEA9:85A, Serial0/0/0
R 2001:DB8:1:14::/64 [120/3]
  via FE80::202:17FF:FEA9:85A, Serial0/0/0
L FF00::/8 [0/0]
  via ::, Null0
Rey#

```

همانطور که در خروجی فوق ملاحظه می‌نمایید به دلیل خرابی لینک مستقیم تهران و شهری، مسیر جدید Default Route و شبکه‌های متصل به روتر تهران با Metric بالاتری جایگزین مسیرهای اصلی گردیده است. با استفاده از دستور Traceroute می‌توان مسیر دستیابی به شبکه‌های متصل به روتر تهران از طریق روتر شهری را مورد بررسی قرار داد.

```

Rey#traceroute 2001:db8:1:14::1
Type escape sequence to abort.
Tracing the route to 2001:db8:1:14::1

 1 2001:DB8:1:A::C2 13 msec 6 msec 10 msec
 2 2001:DB8:1:A::B1 11 msec 14 msec 15 msec

```

مرجع دستور Command Reference:

Enabling the IPv6 RIP Process		
	Command or Action	Purpose
Step 1	enable Example: Router> enable	Enables privileged EXEC mode. <ul style="list-style-type: none"> Enter your password if prompted.
Step 2	configure terminal Example: Router# configure terminal	Enters global configuration mode.

Enabling the IPv6 RIP Process		
Step 3	ipv6 unicast-routing Example: Router(config)# ipv6 unicast-routing	Enables the forwarding of IPv6 unicast datagrams.
Step 4	interface type number Example: Router(config)# interface Ethernet 0/0	Specifies the interface type and number, and enters interface configuration mode.
Step 5	ipv6 rip name enable Example: Router(config-if)# ipv6 rip process1 enable	Enables the specified IPv6 RIP routing process on an interface.

Customizing IPv6 RIP		
	Command or Action	Purpose
Step 1	enable Example: Router> enable	Enables privileged EXEC mode. <ul style="list-style-type: none"> Enter your password if prompted.
Step 2	configure terminal Example: Router# configure terminal	Enters global configuration mode.
Step 3	ipv6 router rip word Example: Router(config)# ipv6 router rip process1	Configures an IPv6 RIP routing process and enters router configuration mode for the IPv6 RIP routing process. <ul style="list-style-type: none"> Use the <i>word</i> argument to identify a specific IPv6 RIP routing process.
Step 4	maximum-paths number-paths Example: Router(config-router)# maximum-paths 1	(Optional) Defines the maximum number of equal-cost routes that IPv6 RIP can support. <ul style="list-style-type: none"> The <i>number-paths</i> argument is an integer from 1 to 64. The default for RIP is four paths.
Step 5	exit Example: Router(config-if)# exit	Exits interface configuration mode and enters global configuration mode.
Step 6	interface type number Example: Router(config)# interface Ethernet 0/0	Specifies the interface type and number, and enters interface configuration mode.

مبحث سوم ✓

پروتکل EIGRP for IPv6

همگام با بروز رسانی پروتکل‌های مسیریابی استاندارد، سیسکو نیز اقدام به ارائه نسخه جدیدی از پروتکل مسیریابی خود برای شبکه‌های مبتنی بر IPv6 نموده است. این پروتکل که بر پایه EIGRP منتشر گردیده است با عبارات EIGRPv6، EIGRP for IPv6 و EIGRPng یاد می‌شود. البته منظور از v6 در EIGRPv6 نسخه ششم از این پروتکل نیست، بلکه منظور نسخه مربوط به IPv6 می‌باشد. همچنین نام EIGRPng نیز برگرفته از RIPng و به معنی next generation است. هر چند که از هر سه نام فوق در مستندات فنی استفاده شده است ولی سیسکو در مستندات جدید خود، از این پروتکل تنها با نام EIGRP for IPv6 یاد می‌نماید.

همانطور که می‌دانید سیسکو پروتکل EIGRP را با قابلیت پشتیبانی از پروتکل‌های IPv4، IPX و AppleTalk ارائه نموده است. به همین دلیل EIGRP قابلیت اضافه شدن یک پروتکل لایه سوم دیگر که همان IPv6 باشد را نیز داشته است. لذا سیسکو به راحتی پروتکل EIGRP را ارتقاء داده تا قابلیت کار در شبکه‌های مبتنی بر IPv6 را نیز به دست آورد. به همین دلیل تفاوت خاصی بین ویژگی‌ها و عملکرد EIGRP با EIGRP for IPv6 وجود ندارد.

پروتکل EIGRP for IPv6 همانند نسخه قبلی خود از پروتکل‌های TCP یا UDP استفاده نکرده و اقدام به بسته بندی مجدد پیام‌های خود در قالب 88 Protocol Type می‌نماید.

جدول زیر شامل مقایسه بین پروتکل EIGRP for IPv6 با نسخه قبلی خود که مربوط به IPv4 بود، می‌باشد:

EIGRP for IPv6	EIGRP for IPv4	ویژگی
IPv6	IPv4	پروتکل لایه سوم مورد استفاده
88	88	شماره پروتکل (Protocol Type)
خیر	خیر	استفاده از پروتکل و پورت UDP
بلی	بلی	استفاده از منطق Successor & Feasible Successor
Dual	Dual	الگوریتم مورد استفاده برای مسیریابی
بلی	بلی	پشتیبانی از VLSM

ویژگی	EIGRP for IPv4	EIGRP for IPv6
خلاصه سازی اتوماتیک	بلی	خیر
ارسال پیام های Triggered Updates	بلی	بلی
آدرس Multicast مورد استفاده	224.0.0.10	FF02::10
نحوه Authentication	EIGRP-specific	IPv6 AH/ESP

نحوه پیکربندی EIGRP for IPv6

پیکربندی EIGRP for IPv6 نیز مثل پروتکل RIPng، نسبت به نسخه قبلی خود دچار تغییرات گردیده است. نحوه پیکربندی این پروتکل از طریق مراحل زیر شرح داده شده است:

۱- در اولین گام باید اقدام به فعال سازی مسیریابی IPv6 بر روی روتر نمایید:

```
Router(config)#ipv6 unicast-routing
```

۲- در گام دوم پروتکل مسیریابی EIGRP for IPv6 را بر روی روتر راه اندازی می‌نماییم:

```
Router(config)#ipv6 router eigrp as-number
```

در دستور فوق AS-Number می تواند عددی در رنج 65535 – 1 قرار داشته باشد.

۳- سپس باید IPv6 بر روی اینترفیس‌های مورد نظر نیز فعال گردد. این کار را می‌توان به دو شیوه انجام داد:

اول اینکه اقدام به آدرس دهی IPv6 به اینترفیس مورد نماییم:

```
Router(config-if)#ipv6 address address/prefix-length
```

دومین روش نیز استفاده از دستور زیر می باشد:

```
Router(config-if)#ipv6 enable
```

در صورت استفاده از دستور فوق، روتر از آدرس‌های رنج Link-Local برای IPv6 استفاده می‌نماید.

۴- پروتکل EIGRP for IPv6 را بر روی اینترفیس‌هایی که قرار است آدرس آنها توسط مسیریابی پویا تبلیغ گردد، فعال می‌نماییم:

```
Router(config-if)#ipv6 eigrp as-number
```

عدد as-number در دستور فوق باید متناظر با عدد مورد استفاده در گام دوم باشد.

۵- با دستور زیر EIGRP را فعال می‌سازیم:

```
Router(config)#ipv6 router eigrp as-number
```

```
Router(config-rtr)#no shutdown
```

توجه داشته باشید که صرف ایجاد پروتکل EIGRP توسط دستور `ipv6 router` `eigrp as-number` این پروتکل بر روی روتر فعال نمی‌شود. بلکه برای فعال کردن پروتکل EIGRP for IPv6 باید همانند فعال کردن اینترفیس از دستور `no shutdown` استفاده نمایید.

۶- اگر نمی‌خواهید مقدار EIGRP Router ID به صورت خودکار و بر اساس آدرس IPv4 اینترفیس‌های روتر انتخاب گردد، و یا اصلاً هیچ آدرس IPv4ی روی روتر موجود نباشد، باید توسط دستور زیر به صورت دستی اقدام به تعیین Router ID نمایید:

```
Router(config-rtr)#eigrp router-id rid
```

البته در اینصورت نیز باید یک آدرس IPv4 به‌عنوان rid در دستور فوق وارد نمایید!

فرآیند محاسبه Router ID

نحوه محاسبه Router ID در EIGRP for IPv6 دقیقاً شبیه به نسخه قبلی این پروتکل و به صورت زیر می‌باشد:

- ۱- اولویت اول با RID مشخص شده توسط دستور `eigrp router-id rid` می‌باشد. در صورتیکه این عدد به صورت دستی مشخص نشده باشد، روتر برای انتخاب اتوماتیک RID، سراغ مراحل بعدی می‌رود.
- ۲- استفاده از بالاترین آدرس IP اختصاص داده شده به اینترفیس‌های Loopback که در حالت up/up قرار داشته باشد.
- ۳- استفاده از بالاترین آدرس IP اختصاص داده شده به اینترفیس‌های غیر Loopback که در حالت up/up قرار داشته باشد.

در صورتیکه بر روی روتر هیچ آدرس IPv4 ای تنظیم نشده و شما هم بصورت دستی RID را مشخص نکرده باشید، اجرای پروتکل EIGRP for IPv6 به مشکل بر خواهد خورد. با توجه به حساسیت موضوع بد نیست تنظیم دستی RID را به عنوان یک عادت خوب به مجموعه عادات خوبتان اضافه فرمایید!

سناریو شماره (۱۸): راه اندازی EIGRP for IPv6

طرح مسئله:

اشتباه حدس زدید! اینبار شرکت هیچ چیز جدیدی از شما نخواست است. این شما هستید که می‌خواهید دانش خود را بر روی شبکه مردم! تست نمایید. به همین دلیل اقدام به راه اندازی پروتکل EIGRP for IPv6 بر روی شبکه شرکت MTR می‌نمایم. البته دلیل استفاده از شبکه شرکت MTR برای اجرای دانسته‌های شما، رفاقت دیرینه بنده حقیر با مدیریت معظم شرکت است. همین جا اعلام می‌کنم مدیون هستید اگر دانش خودتون را بدون اجازه بر روی شبکه مردم آزمایش کنید!!!

نیاز سنجی:

نیازی نیست جز یک شبکه برای راه اندازی پروتکل، که شکر خدا به راحتی در اختیارمان قرار گرفته است.

در صورتیکه بر روی روترهای سناریوی قبل می‌خواهید سناریوی جدید را اجرا نمایید، باید پروتکل RIPng را از روی روترها حذف نمایید.

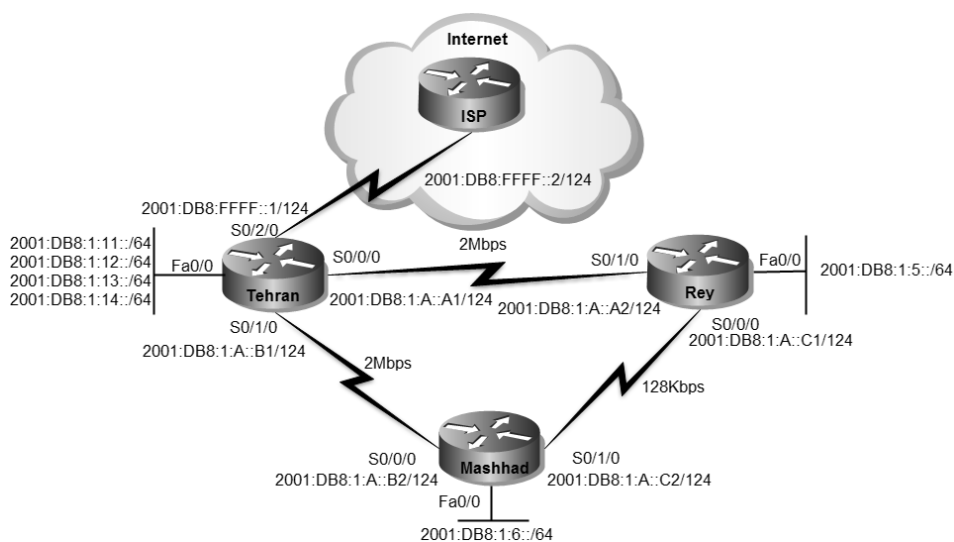

راه حل:

قبل از هر کاری باید پروتکل RIPng را بر روی روترها غیر فعال نماییم تا بتوانیم به درستی عملکرد پروتکل EIGRP for IPv6 را مورد بررسی قرار دهیم:

```
Tehran>enable
Tehran#configure terminal
Tehran(config)#no ipv6 router rip MTR
```

```
Rey>enable
Rey#configure terminal
Rey(config)#no ipv6 router rip MTR
```

```
Mashhad>enable
Mashhad#configure terminal
Mashhad(config)#no ipv6 router rip MTR
```

با توجه به اینکه در سناریوی قبل ما مسیریابی IPv6 را بر روی روترها فعال کرده بودیم دیگر نیازی به فعال سازی مجدد نیست. اما به هر حال برای خالی نبودن عریضه، مجددا دستور مربوطه را بر روی روترها اعمال می‌کنیم. در گام اول پیکربندی EIGRP for IPv6، ضمن فعال سازی مسیریابی IPv6، باید اقدام به راه اندازی و فعال سازی پروتکل مسیریابی مورد نظر بر روی روترها نماییم:

```
Mashhad(config)#ipv6 unicast-routing
Mashhad(config)#ipv6 router eigrp 110
Mashhad(config-rtr)#no shutdown
Mashhad(config-rtr)#router-id 192.168.1.1
```

```
Rey(config)#ipv6 unicast-routing
Rey(config)#ipv6 router eigrp 110
Rey(config-rtr)#no shutdown
Rey(config-rtr)#router-id 192.168.1.2
```

```
Tehran(config)#ipv6 unicast-routing
Tehran(config)#ipv6 router eigrp 110
Tehran(config-rtr)#no shutdown
Tehran(config-rtr)#router-id 192.168.1.3
```

دستور ipv6 unicast-routing جهت دوباره کاری! و فعال سازی مسیریابی IPv6 بر روی روتر مورد استفاده قرار گرفته است. توسط دستور ipv6 router eigrp 110 اقدام به راه

اندازی پروتکل EIGRP for IPv6 نمودیم. عدد 110 نیز جهت AS-number به دستور تعلق گرفته است.

همانطور که قبلاً گفته شد، پروتکل EIGRP for IPv6 صرف ایجاد، فعال نمی‌گردد و باید توسط دستور no shutdown، شبیه اینترفیس روتر، اقدام به فعال سازی آن نماییم. به دلیل اینکه شبکه ما کاملاً مبتنی بر IPv6 بوده و هیچ آدرس IPv4 بر روی اینترفیس‌های Loopback و فیزیکی تنظیم نشده است، باید برای انجام فرآیند محاسبه RID اقدام به تعیین مقدار بصورت دستی و توسط دستور 192.168.1.3 router-id نماییم. پس از انجام مراحل فوق باید اینترفیس‌هایی که می‌خواهیم در پروسه مسیریابی فعال شوند را مشخص نماییم.

```
Tehran(config)#interface fastEthernet 0/0.2
Tehran(config-subif)#ipv6 eigrp 110
Tehran(config-subif)#interface fastEthernet 0/0.3
Tehran(config-subif)#ipv6 eigrp 110
Tehran(config-subif)#interface fastEthernet 0/0.4
Tehran(config-subif)#ipv6 eigrp 110
Tehran(config-subif)#interface fastEthernet 0/0.5
Tehran(config-subif)#ipv6 eigrp 110
Tehran(config-subif)#interface serial 0/0/0
Tehran(config-if)#ipv6 eigrp 110
Tehran(config-if)#interface serial 0/1/0
Tehran(config-if)#ipv6 eigrp 110
```

برای مشخص کردن شبکه‌های مورد نظر جهت تبلیغ توسط پروتکل مسیریابی پویا، باید دستور ipv6 eigrp 110 را در محیط اینترفیس روتر اعمال نماییم.

```
Rey(config)#interface fastEthernet 0/0
Rey(config-if)#ipv6 eigrp 110
Rey(config-if)#interface serial 0/0/0
Rey(config-if)#ipv6 eigrp 110
Rey(config-if)#interface serial 0/1/0
Rey(config-if)#ipv6 eigrp 110
```

```
Mashhad(config)#interface fastEthernet 0/0
Mashhad(config-if)#ipv6 eigrp 110
Mashhad(config-if)#interface serial 0/0/0
Mashhad(config-if)#ipv6 eigrp 110
Mashhad(config-if)#interface serial 0/1/0
Mashhad(config-if)#ipv6 eigrp 110
```

پس از انجام مراحل فوق شبکه‌های متصل به روترها قابل دسترسی از طریق سایر روترهای شبکه می باشد:

```
Mashhad#ping 2001:db8:1:11::1
Type escape sequence to abort.
Sending 5, 100-byte ICMP Echos to 2001:db8:1:11::1, timeout is 2 seconds:
!!!!
Success rate is 100 percent (5/5), round-trip min/avg/max = 3/6/10 ms
```

همانطور که به یاد دارید در سناریوی قبل اقدام به مشخص کردن Default Route در روتر تهران کرده بودیم. ولی اگر بخواهید دوباره کاری کنید باید دستور زیر را به روتر تهران اعمال کنید.

```
Tehran(config)#ipv6 route ::/0 2001:DB8:FFFF::2
```

نکته قابل توجه در این پروتکل این است که با کمال تعجب! سیسکو در زمینه تبلیغ Default Route در پروتکل EIGRP for IPv6 از دیگر رقبای خود عقب مانده و باید Default Route را بصورت دستی در تمام روترهای شبکه پیکربندی نماییم.

```
Rey#configure terminal
Rey(config)#ipv6 route ::/0 2001:db8:1:a::a1
Rey(config)#ipv6 route ::/0 2001:db8:1:a::c2 5
```

```
Mashhad#configure terminal
Mashhad(config)#ipv6 route ::/0 2001:db8:1:a::b1
Mashhad(config)#ipv6 route ::/0 2001:db8:1:a::c1 5
```

همانطور که می بینید، برای اینکه خاصیت Redundancy را در اختیار داشته باشیم مجبور به نوشتن دو مسیر با Metric های متفاوت شده‌ایم. برای آزمایش در دسترس بودن اینترنت اقدام به ping سرور سیسکو بر روی اینترنت می‌نماییم:

```
Rey#ping 2001:420:1101:1::a
Type escape sequence to abort.
Sending 5, 100-byte ICMP Echos to 2001:420:1101:1::a, timeout is 2 seconds:
!!!!
Success rate is 100 percent (5/5), round-trip min/avg/max = 10/19/36 ms
```

طریقه عملکرد:

عملکرد EIGRP for IPv6 شبیه به EIGRP بوده و تفاوت خاصی در نحوه انجام وظایف ندارند. برای بررسی وضعیت پیکربندی پروتکل مسیریابی اولین کار مشاهده جدول مسیریابی روترها می‌باشد:

```
Mashhad#show ipv6 route
IPv6 Routing Table - 15 entries
Codes: C - Connected, L - Local, S - Static, R - RIP, B - BGP
       U - Per-user Static route, M - MIPv6
       I1 - ISIS L1, I2 - ISIS L2, IA - ISIS interarea, IS - ISIS summary
       O - OSPF intra, OI - OSPF inter, OE1 - OSPF ext 1, OE2 - OSPF ext 2
       ON1 - OSPF NSSA ext 1, ON2 - OSPF NSSA ext 2
       D - EIGRP, EX - EIGRP external
S ::/0 [1/0]
  via 2001:DB8:1:A::B1
D 2001:DB8:1:5::/64 [90/2329600]
  via FE80::C200:DFF:FEA0:0, Serial0/0
C 2001:DB8:1:6::/64 [0/0]
  via ::, FastEthernet0/0
L 2001:DB8:1:6::1/128 [0/0]
  via ::, FastEthernet0/0
D 2001:DB8:1:A::A0/124 [90/2304000]
  via FE80::C200:DFF:FEA0:0, Serial0/0
C 2001:DB8:1:A::B0/124 [0/0]
  via ::, Serial0/0
L 2001:DB8:1:A::B2/128 [0/0]
  via ::, Serial0/0
C 2001:DB8:1:A::C0/124 [0/0]
  via ::, Serial0/1
L 2001:DB8:1:A::C2/128 [0/0]
  via ::, Serial0/1
D 2001:DB8:1:C::B0/124 [90/2304000]
  via FE80::C200:DFF:FEA0:0, Serial0/0
D 2001:DB8:1:11::/64 [90/1817600]
  via FE80::C200:DFF:FEA0:0, Serial0/0
D 2001:DB8:1:12::/64 [90/1817600]
  via FE80::C200:DFF:FEA0:0, Serial0/0
D 2001:DB8:1:13::/64 [90/1817600]
  via FE80::C200:DFF:FEA0:0, Serial0/0
D 2001:DB8:1:14::/64 [90/1817600]
  via FE80::C200:DFF:FEA0:0, Serial0/0
L FF00::/8 [0/0]
  via ::, Null0
```

مسیرهای به دست آمده از طریق پروتکل EIGRP با درج حرف "D" در ابتدای آنها، مشخص شده‌اند. بر خلاف پروتکل‌های مسیریابی دیگر، پروتکل EIGRP for IPv6 امکان تبلیغ Default Route را به سایر روترهای شبکه ندارد. به همین دلیل در خروجی فوق Default Route را به صورت Static مشاهده می‌نمایید.

یکی دیگر از راه‌هایی که در بررسی عملکرد پروتکل مسیریابی مفید است، بررسی جداول مختص به خود پروتکل می‌باشد:

```
Mashhad#show ipv6 eigrp topology
IPv6-EIGRP Topology Table for AS(110)/ID(192.168.1.1)

Codes: P - Passive, A - Active, U - Update, Q - Query, R - Reply,
       r - reply Status, s - sia Status

P 2001:DB8:1:A::B0/124, 1 successors, FD is 1792000
   via Connected, Serial0/0
P 2001:DB8:1:C::B0/124, 1 successors, FD is 2304000
   via FE80::C200:DFE:FEA0:0 (2304000/1792000), Serial0/0
P 2001:DB8:1:A::A0/124, 1 successors, FD is 2304000
   via FE80::C200:DFE:FEA0:0 (2304000/1792000), Serial0/0
   via FE80::C201:DFE:FEA0:0 (21024000/2169856), Serial0/1
P 2001:DB8:1:A::C0/124, 1 successors, FD is 20512000
   via Connected, Serial0/1
   via FE80::C200:DFE:FEA0:0 (3193856/2681856), Serial0/0
   via FE80::C201:DFE:FEA0:0 (21024000/2169856), Serial0/1
P 2001:DB8:1:11::/64, 1 successors, FD is 1817600
   via FE80::C200:DFE:FEA0:0 (1817600/281600), Serial0/0
P 2001:DB8:1:12::/64, 1 successors, FD is 1817600
   via FE80::C200:DFE:FEA0:0 (1817600/281600), Serial0/0
P 2001:DB8:1:13::/64, 1 successors, FD is 1817600
   via FE80::C200:DFE:FEA0:0 (1817600/281600), Serial0/0
P 2001:DB8:1:14::/64, 1 successors, FD is 1817600

Codes: P - Passive, A - Active, U - Update, Q - Query, R - Reply,
       r - reply Status, s - sia Status

   via FE80::C200:DFE:FEA0:0 (1817600/281600), Serial0/0
P 2001:DB8:1:5::/64, 1 successors, FD is 2329600
   via FE80::C200:DFE:FEA0:0 (2329600/1817600), Serial0/0
   via FE80::C201:DFE:FEA0:0 (20537600/281600), Serial0/1
P 2001:DB8:1:6::/64, 1 successors, FD is 281600
   via Connected, FastEthernet0/0
```

در خروجی فوق تمام مسیرهای موجود برای دسترسی به یک شبکه مشخص نمایش داده می‌شود. مسیری که دارای Metric بهتری نسبت به بقیه مسیرها می‌باشد به عنوان مسیر successor مشخص شده و در جدول توپولوژی ثبت گردیده است. مسیرهای با Metric بالاتر نیز به عنوان feasible successor جهت جایگزینی مسیرهای اصلی در نظر گرفته می‌شود. برای بررسی پویا بودن مسیریابی می‌توانیم لینک مستقیم بین مشهد و تهران را غیرفعال نماییم. در این صورت خروجی دو دستور فوق به صورت زیر تغییر خواهد کرد:

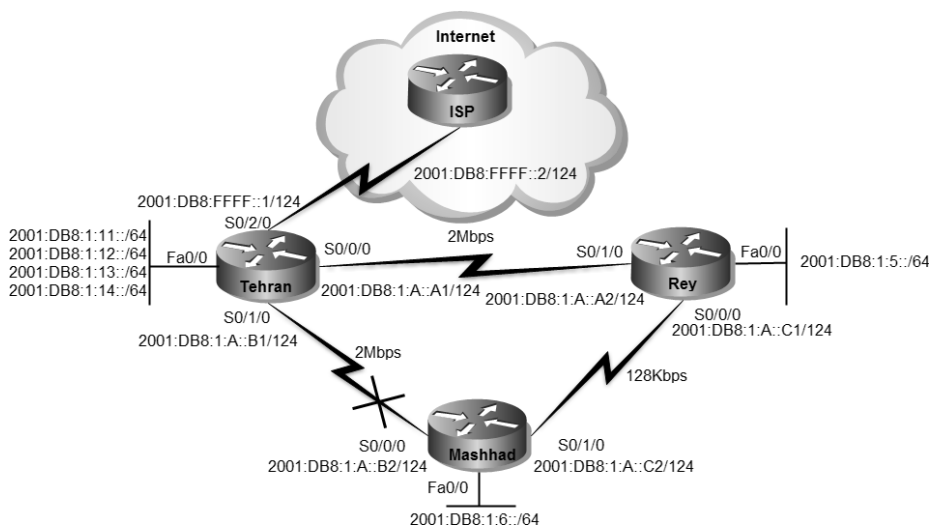

```
Mashhad#show ipv6 route
<...Output Omitted...>
S ::0 [1/0]
  via 2001:DB8:1:A::B1
D 2001:DB8:1:5::/64 [90/20537600]
  via FE80::C201:DFE:FEA0:0, Serial0/1
C 2001:DB8:1:6::/64 [0/0]
  via ::, FastEthernet0/0
L 2001:DB8:1:6::1/128 [0/0]
  via ::, FastEthernet0/0
D 2001:DB8:1:A::A0/124 [90/21024000]
  via FE80::C201:DFE:FEA0:0, Serial0/1
C 2001:DB8:1:A::C0/124 [0/0]
  via ::, Serial0/1
L 2001:DB8:1:A::C2/128 [0/0]
  via ::, Serial0/1
D 2001:DB8:1:11::/64 [90/21049600]
  via FE80::C201:DFE:FEA0:0, Serial0/1
D 2001:DB8:1:12::/64 [90/21049600]
  via FE80::C201:DFE:FEA0:0, Serial0/1
D 2001:DB8:1:13::/64 [90/21049600]
  via FE80::C201:DFE:FEA0:0, Serial0/1
D 2001:DB8:1:14::/64 [90/21049600]
  via FE80::C201:DFE:FEA0:0, Serial0/1
L FF00::/8 [0/0]
  via ::, Null0
```

```
Mashhad#show ipv6 eigrp topology
<...Output Omitted...>
P 2001:DB8:1:A::A0/124, 1 successors, FD is 2304000
  via FE80::C201:DFE:FEA0:0 (21024000/2169856), Serial0/1
P 2001:DB8:1:A::C0/124, 1 successors, FD is 20512000
  via Connected, Serial0/1
```

```

via FE80::C201:DFF:FEA0:0 (21024000/2169856), Serial0/1
P 2001:DB8:1:11::/64, 1 successors, FD is 21049600
  via FE80::C201:DFF:FEA0:0 (21049600/2195456), Serial0/1
P 2001:DB8:1:12::/64, 1 successors, FD is 21049600
  via FE80::C201:DFF:FEA0:0 (21049600/2195456), Serial0/1
P 2001:DB8:1:13::/64, 1 successors, FD is 21049600
  via FE80::C201:DFF:FEA0:0 (21049600/2195456), Serial0/1
P 2001:DB8:1:14::/64, 1 successors, FD is 21049600
  via FE80::C201:DFF:FEA0:0 (21049600/2195456), Serial0/1
P 2001:DB8:1:5::/64, 1 successors, FD is 2329600
  via FE80::C201:DFF:FEA0:0 (20537600/281600), Serial0/1
P 2001:DB8:1:6::/64, 1 successors, FD is 281600
  via Connected, FastEthernet0/0

```

پس از قطع شدن لینک مستقیم بین مشهد و تهران، مسیر مشهد، ری، تهران با Metric بالاتر جایگزین مسیرهای قبلی شده است.

می توان توسط دستور traceroute تغییر مسیر دسترسی را مشاهده نمود:

```

Mashhad#traceroute 2001:db8:1:12::1
Type escape sequence to abort.
Tracing the route to 2001:db8:1:12::1

 1 2001:DB8:1:5::1 38 msec 7 msec 14 msec
 2 2001:DB8:1:A::A1 15 msec 20 msec 18 msec

```

اما در صورتیکه مجدداً لینک بین تهران و مشهد برقرار گردد، خروجی فوق به صورت زیر خواهد بود:

```

Mashhad#traceroute 2001:db8:1:12::1
Type escape sequence to abort.
Tracing the route to 2001:db8:1:12::1

 1 2001:DB8:1:A::B18 18 msec 5 msec 6 msec

```

مرجع دستورات Command Reference:

Enabling EIGRP for IPv6 on an Interface		
	Command or Action	Purpose
Step 1	enable Example: Router> enable	Enables privileged EXEC mode. • Enter your password if prompted.
Step 2	configure terminal Example: Router# configure terminal	Enters global configuration mode.

Enabling EIGRP for IPv6 on an Interface		
Step 3	ipv6 unicast-routing Example: Router(config)# ipv6 unicast-routing	Enables the forwarding of IPv6 unicast datagrams.
Step 4	interface <i>type number</i> Example: Router(config)# interface FastEthernet 0/0	Specifies the interface on which EIGRP is to be configured.
Step 5	no shut Example: Router(config)# no shut	Enables no shut mode so the routing process can start running.
Step 6	ipv6 enable Example: Router(config-if)# ipv6 enable	Enables IPv6 processing on an interface that has not been configured with an explicit IPv6 address.
Step 7	ipv6 eigrp <i>as-number</i> Example: Router(config-if)# ipv6 eigrp 1	Enables EIGRP for IPv6 on a specified interface.
Step 8	ipv6 router eigrp <i>as-number</i> Example: Router(config-if)# ipv6 router eigrp 1	Enters router configuration mode and creates an EIGRP IPv6 routing process.
Step 9	eigrp router-id <i>ip-address</i> Example: Router(config-router)# eigrp router-id 10.1.1.1	Enables the use of a fixed router ID. Use this command only if an IPv4 address is not defined on the router eligible for router ID.
Step 10	no shut Example: Router(config-rtr)# no shutdown	Enable EIGRP.
Step 11	show ipv6 eigrp [<i>as-number</i>] interfaces [<i>type number</i>] [detail] Example: Router# show ipv6 eigrp interfaces	Displays information about interfaces configured for EIGRP for IPv6.

مبحث چهارم ✓

پروتکل OSPFv3

پروتکل OSPF برای شبکه‌های مبتنی بر IPv4 اقدام به انتشار دو نسخه از این پروتکل نمود. نسخه اول OSPFv1 عمومیت نیافته و خیلی سریع جای خود را به نسخه بعدی، یعنی OSPFv2 داد. این نسخه از پروتکل بصورت عمومی مورد استفاده قرار گرفت و مورد اقبال هم واقع شد. پس از ارائه نسخه جدید پروتکل IP با نام IPv6، سازمان IETF برای پشتیبانی OSPF از شبکه‌های مبتنی بر IPv6 اقدام به انتشار نسخه جدید این پروتکل با نام OSPFv3 نمود. پروتکل OSPFv3 که طی استاندارد RFC 5340 منتشر گردیده است، عملکردی شبیه OSPFv2 داشته و بر اساس همان نسخه قبلی خود گسترش داده شده است. در جدول زیر شباهت‌ها و تفاوت‌های بین دو نسخه اصلی OSPF نشان داده شده است.

OSPFv3	OSPFv2	ویژگی
IPv6	IPv4	پروتکل لایه سوم مورد استفاده
89	89	شماره پروتکل مورد استفاده (Protocol Type)
خیر	خیر	استفاده از پروتکل های TCP / UDP
بلی	بلی	استفاده از منطق Link State
بلی	بلی	پشتیبانی از VLSM
Cost	Cost	نحوه محاسبه Metric
شبیه به هم	شبیه به هم	نحوه انتخاب روتر DR
SPF	SPF	الگوریتم مسیریابی مورد استفاده
FF02::5	224.0.0.5	آدرس Multicast مورد استفاده برای پیام های SPF
FF02::6	224.0.0.6	آدرس Multicast مورد استفاده توسط روترهای DR
IPv6 AH/ESP	MD5	نحوه Authentication

همانطور که در جدول فوق مشاهده می‌کنید، این دو نسخه از بسیاری جهات شبیه به یکدیگر بوده و عملکردی یکسان دارند.

نکات مربوط به OSPFv3

پروتکل OSPF دارای نکات خاصی در نحوه عملکرد می‌باشد که در زیر به آنها پرداخته شده است:

- پروتکل OSPFv3 همانند نسخه قبلی خود، برای انتقال اطلاعات مربوط به مسیریابی از پروتکل‌های TCP و UDP استفاده نمی‌نماید. این پروتکل اطلاعات مربوطه را مجدداً بسته بندی کرده^۱ و در قالب IP Protocol Type 89 ارسال می‌نماید.
- مثل پروتکل‌های RIPng و EIGRP for IPv6، پروتکل OSPFv3 نیز برای عملیات مربوط به Authentication نیازی به پروتکل‌های دیگر نداشته و از خصوصیت AH/ESP موجود در IPv6 استفاده می‌نماید.
- همانطور که در سناریوهای مربوط به RIPng و EIGRP for IPv6 نیز مشاهده نمودید، پروتکل‌های مسیریابی در IPv6 آدرس دهی مربوط به Next hop را بر اساس آدرس‌های رنج Link-Local انجام می‌دهند.
- به علت استفاده از آدرس‌های Link-Local برای آدرس‌های Next hop، نیازی به شباهت Prefix آدرس‌ها جهت برقراری رابطه مجاورت نبوده و امکان برقراری رابطه مجاورت بین آدرس‌های IPv6 با Prefix‌های متفاوت وجود دارد.
- با کمال تعجب! همانند پروتکل EIGRP for IPv6 در پروتکل OSPFv3 نیز همچنان محاسبه مقدار RID بر اساس آدرس‌های IPv4 انجام می‌پذیرد. توجه داشته باشید آدرس 0.0.0.0 رزرو شده و امکان استفاده به عنوان RID را ندارد.
- پروتکل OSPFv3 امکان پشتیبانی از چند Instance را بر روی یک اینترفیس دارد. این امکان در نسخه قبلی این پروتکل موجود نبوده است.
- پروتکل OSPFv3 برای فراهم آوردن امکان پشتیبانی چند Instance بر روی یک اینترفیس، از ویژگی Instance ID موجود در سرآیند^۲ بسته‌ها و ساختار رابط OSPF^۳ استفاده می‌نماید.
- از موارد کاربرد پشتیبانی از Instance‌های مختلف بر روی یک اینترفیس، می‌توان به قرار گرفتن یک اینترفیس در Area‌ها و یا حوزه‌های^۴ مختلف اشاره کرد.

¹ Encapsulation

² Header

³ OSPF interface structures

⁴ Domain

نحوه پیکربندی OSPFv3

جهت پیکربندی OSPFv3 بر روی روترها باید مراحل زیر انجام پذیرد:

- ۱- همانند دیگر پروتکل‌های مسیریابی، اولین گام، فعال سازی مسیریابی IPv6 بر روی روترها می‌باشد:

```
Router(config)#ipv6 unicast-routing
```

- ۲- در گام دوم، اقدام به راه اندازی پروتکل OSPFv3 بر روی روترها می‌نماییم:

```
Router(config)#ipv6 router ospf process-id
```

نیازی به یکسان بودن process-id بر روی تمام روترهایی که می‌خواهند توسط پروتکل OSPFv3 با یکدیگر ارتباط داشته باشند، نیست. پارامتر process-id فقط بصورت محلی بر روی روتر مورد استفاده قرار می‌گیرد.

توجه داشته باشید پروتکل OSPF پس از ایجاد به صورت پیش فرض فعال می‌گردد. ولی به هر حال می‌توانید از دستورات shutdown و no shutdown برای فعال یا غیر فعال سازی پروتکل استفاده نمایید.

- ۳- قبل از انجام مرحله چهارم، حتما باید IPv6 توسط یکی از دو روش زیر بر روی اینترفیس فعال گردیده باشد:

در روش اول می‌توان اقدام به تنظیم آدرس مورد نظر بر روی اینترفیس نمود:

```
Router(config-if)#ipv6 address address/prefix-length
```

روش دیگر نیز فعال سازی آدرس بر روی اینترفیس توسط دستور زیر می‌باشد:

```
Router(config-if)#ipv6 enable
```

در صورت استفاده از دستور فوق، روتر به صورت خودکار یک آدرس از رنج Link-Local را به اینترفیس مورد نظر اختصاص خواهد داد.

- ۴- در این مرحله باید اینترفیس‌های مورد نظر جهت شرکت در عملیات مسیریابی را مشخص نماییم:

```
Router(config-if)#ipv6 ospf process-id area area-number
```

- ۵- اگر هیچ آدرس IPv4 فعالی بر روی روتر وجود ندارد و یا اینکه نمی‌خواهید محاسبه RID بصورت اتوماتیک صورت بگیرد؛ می‌توانید توسط دستور زیر RID را مشخص نمایید. این دستور در حالت پیکربندی پروتکل مسیریابی اعمال می‌شود:

```
Router(config-rtr)#router-id RID
```

برای مقدار RID در دستور فوق، باید یک آدرس IPv4 در نظر بگیرید.

سناریو شماره (۱۹): راه اندازی OSPFv3

طرح مسئله:

قصد دارید یک پروتکل مسیریابی پویای استاندارد بر روی شبکه شرکت MTR راه اندازی نمایید تا در صورت اضافه شدن تجهیزات جدید شبکه‌ای غیر سیسکو، بتوان به راحتی پروتکل مسیریابی پویا را گسترش داد.

نیاز سنجی:

به دلیل کوچک بودن شبکه، راه اندازی OSPFv3 بر اساس یک Area راه حل قابل قبولی خواهد بود.

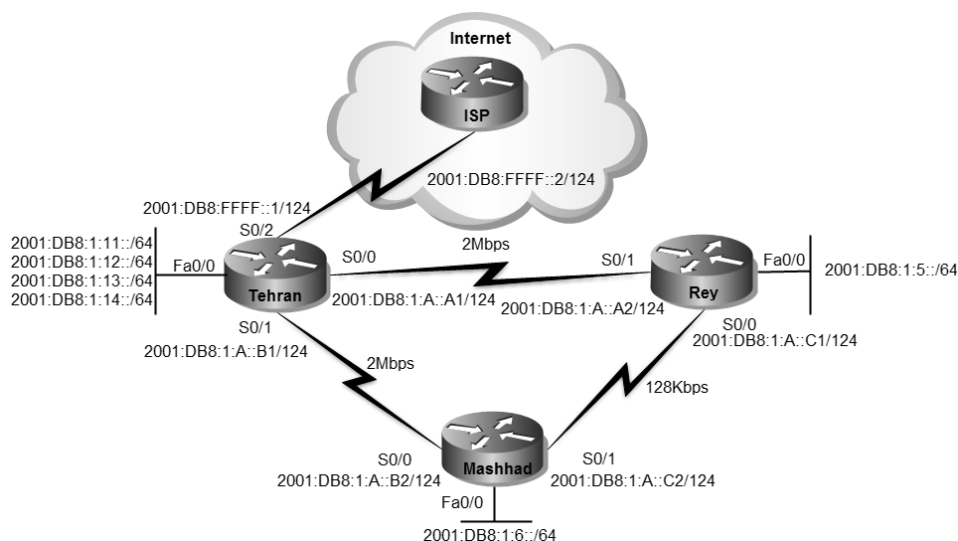

راه حل:

به دلیل آنکه قبلاً پروتکل مسیریابی EIGRP for IPv6 بر روی شبکه راه اندازی شده است، قبل از هر کاری باید اقدام به غیر فعال سازی این پروتکل بر روی روترها نموده تا بتوان به درستی عملکرد پروتکل OSPFv3 را مورد بررسی قرار داد.

```
Tehran(config)#no ipv6 router eigrp 110
```

```
Rey(config)#no ipv6 router eigrp 110
```

```
Rey(config)#no ipv6 route ::/0 2001:DB8:1:A::A1
Rey(config)#no ipv6 route ::/0 2001:DB8:1:A::C2 5
```

```
Mashhad(config)#no ipv6 router eigrp 110
Mashhad(config)#no ipv6 route ::/0 2001:DB8:1:A::B1
Mashhad(config)#no ipv6 route ::/0 2001:DB8:1:A::C1 5
```

همانطور که ملاحظه می‌کنید، Static Default Route هایی را که در روتر شهری و مشهد بصورت دستی ایجاد کرده بودیم، نیز غیر فعال کردیم. حالا روترها آماده راه اندازی پروتکل مسیریابی جدید هستند. اولین گام برای راه اندازی پروتکل مسیریابی، فعال کردن مسیریابی IPv6 بر روی روترها است. این کار در سناریوی قبل انجام شده ولی در دستورات زیر نیز مجدداً تکرار گردیده است. پس از فعال سازی مسیریابی IPv6 باید اقدام به پیکربندی پروتکل مورد نظر بر روی روترها نماییم. به دلیل کوچک بودن شبکه، همه روترها را در یک Area که همان Area 0 یا Backbone می‌باشد، قرار می‌دهیم.

```
Tehran>enable
Tehran#configure terminal
Tehran(config)#ipv6 unicast-routing
Tehran(config)#ipv6 router ospf 110
Tehran(config-rtr)#router-id 3.3.3.3
```

توسط دستور ipv6 router ospf 110 اقدام به فعال سازی پروتکل OSPFv3 بر روی روتر نمودیم. عدد 110 در این دستور مشخص کننده process-id می‌باشد. الزامی به یکسان بودن process-id بر روی تمام روترهای شبکه وجود ندارد.

```
Rey>enable
Rey#configure terminal
Rey(config)#ipv6 unicast-routing
Rey(config)#ipv6 router ospf 110
Rey(config-rtr)#router-id 2.2.2.2
```

```
Mashhad>enable
Mashhad#configure terminal
Mashhad(config)#ipv6 router ospf 110
Mashhad(config-rtr)#router-id 1.1.1.1
```

حالا نوبت مشخص نمودن اینترفیس‌های مورد نظر جهت شرکت در پروسه مسیریابی می‌باشد که توسط دستورات زیر انجام می‌پذیرد:

```
Tehran(config)#interface fastEthernet 0/0.2
Tehran(config-subif)#ipv6 ospf 110 area 0
Tehran(config-subif)#interface fastEthernet 0/0.3
Tehran(config-subif)#ipv6 ospf 110 area 0
Tehran(config-subif)#interface fastEthernet 0/0.4
Tehran(config-subif)#ipv6 ospf 110 area 0
Tehran(config-subif)#interface fastEthernet 0/0.5
Tehran(config-subif)#ipv6 ospf 110 area 0
Tehran(config-subif)#interface serial 0/0/0
Tehran(config-if)#ipv6 ospf 110 area 0
Tehran(config-if)#interface serial 0/1/0
Tehran(config-if)#ipv6 ospf 110 area 0
```

```
Rey(config)#interface fastEthernet 0/0
Rey(config-if)#ipv6 ospf 110 area 0
Rey(config-if)#interface serial 0/0/0
Rey(config-if)#ipv6 ospf 110 area 0
Rey(config-if)#interface serial 0/1/0
Rey(config-if)#ipv6 ospf 110 area 0
```

```
Mashhad(config)#interface fastEthernet 0/0
Mashhad(config-if)#ipv6 ospf 110 area 0
Mashhad(config-if)#interface serial 0/0/0
Mashhad(config-if)#ipv6 ospf 110 area 0
Mashhad(config-if)#interface serial 0/1/0
Mashhad(config-if)#ipv6 ospf 110 area 0
```

با اعمال دستور `ipv6 ospf 110 area 0` بر روی اینترفیس، ضمن مشخص نمودن پروتکل مورد استفاده، Area قرار گیری اینترفیس را نیز مشخص می‌نماییم. پس از انجام مراحل فوق، در صورتیکه اقدام به ping شبکه‌های متصل به دیگر روترها نمایید، خروجی زیر را مشاهده خواهید کرد:

```
Mashhad#ping 2001:db8:1:11::1

Type escape sequence to abort.
Sending 5, 100-byte ICMP Echos to 2001:db8:1:11::1, timeout is 2 seconds:
!!!!
Success rate is 100 percent (5/5), round-trip min/avg/max = 8/20/36 ms

Mashhad#ping 2001:db8:1:14::1
```

```
Type escape sequence to abort.
Sending 5, 100-byte ICMP Echos to 2001:db8:1:14::1, timeout is 2 seconds:
!!!!
Success rate is 100 percent (5/5), round-trip min/avg/max = 1/6/20 ms
```

علیرغم اینکه، شبکه‌های دیگر در دسترس هستند اما همچنان دسترسی به اینترنت از طریق روترها شهری و مشهد امکان پذیر نیست.

جهت تبلیغ Default Route توسط پروتکل OSPFv3 باید به صورت زیر عمل نمایید. در ضمن یادآوری می‌کنم که Default Route روتر تهران، در سناریوی قبلی نوشته شده است.

```
Tehran#configure terminal
Tehran(config)#ipv6 router ospf 110
Tehran(config-rtr)#default-information originate
```

پس از اعمال دستور فوق در صورتی که اقدام به ping سرور سیسکو در اینترنت نمایید، خروجی زیر را مشاهده خواهید نمود:

```
Rey#ping 2001:420:1101:1::a

Type escape sequence to abort.
Sending 5, 100-byte ICMP Echos to 2001:420:1101:1::A, timeout is 2 seconds:
!!!!
Success rate is 100 percent (5/5), round-trip min/avg/max = 4/200/548 ms
```

طریقه عملکرد:

نحوه عملکرد پروتکل OSPFv3 کاملاً شبیه پروتکل OSPFv2 می‌باشد. فقط این دو پروتکل در نحوه پیکربندی با یکدیگر تفاوت دارند که در این سناریو به آن پرداخته شد.

طبق روال سناریوهای قبل، در اولین گام اقدام به بررسی جداول مسیریابی و دیتابیس روترها می‌نماییم.

```
Rey#show ipv6 ospf database

  OSPFv3 Router with ID (2.2.2.2) (Process ID 110)

  Router Link States (Area 0)

ADV Router  Age     Seq#    Fragment ID Link count Bits
1.1.1.1     621    0x80000006 0      2      None
2.2.2.2     776    0x80000007 0      2      None
3.3.3.3     1049   0x8000000E 0      2      E

  Link (Type-8) Link States (Area 0)

ADV Router  Age     Seq#    Link ID  Interface
```

```

2.2.2.2 1021 0x80000002 7 Se0/1
3.3.3.3 1209 0x80000003 6 Se0/1
1.1.1.1 621 0x80000002 7 Se0/0
2.2.2.2 776 0x80000003 6 Se0/0
2.2.2.2 1021 0x80000002 4 Fa0/0

```

Intra Area Prefix Link States (Area 0)

ADV Router	Age	Seq#	Link ID	Ref-Istype	Ref-LSID
1.1.1.1	621	0x80000004	0	0x2001	0
2.2.2.2	776	0x80000004	0	0x2001	0
3.3.3.3	217	0x80000005	0	0x2001	0

Type-5 AS External Link States

ADV Router	Age	Seq#	Prefix
3.3.3.3	1059	0x80000001	::/0

```

Rex#show ipv6 route
IPv6 Routing Table - 15 entries
Codes: C - Connected, L - Local, S - Static, R - RIP, B - BGP
       U - Per-user Static route, M - MIPv6
       I1 - ISIS L1, I2 - ISIS L2, IA - ISIS interarea, IS - ISIS summary
       O - OSPF intra, OI - OSPF inter, OE1 - OSPF ext 1, OE2 - OSPF ext 2
       ON1 - OSPF NSSA ext 1, ON2 - OSPF NSSA ext 2
       D - EIGRP, EX - EIGRP external
OE2 ::/0 [110/1], tag 110
  via FE80::C204:8FF:FEE8:0, Serial0/1
C 2001:DB8:1:5::/64 [0/0]
  via ::, FastEthernet0/0
L 2001:DB8:1:5::1/128 [0/0]
  via ::, FastEthernet0/0
O 2001:DB8:1:6::/64 [110/74]
  via FE80::C206:8FF:FEE8:0, Serial0/0
C 2001:DB8:1:A::A0/124 [0/0]
  via ::, Serial0/1
L 2001:DB8:1:A::A2/128 [0/0]
  via ::, Serial0/1
O 2001:DB8:1:A::B0/124 [110/128]
  via FE80::C206:8FF:FEE8:0, Serial0/0
C 2001:DB8:1:A::C0/124 [0/0]
  via ::, Serial0/0
L 2001:DB8:1:A::C1/128 [0/0]
  via ::, Serial0/0
O 2001:DB8:1:C::B0/124 [110/128]
  via FE80::C204:8FF:FEE8:0, Serial0/1
O 2001:DB8:1:11::/64 [110/74]
  via FE80::C204:8FF:FEE8:0, Serial0/1
O 2001:DB8:1:12::/64 [110/74]
  via FE80::C204:8FF:FEE8:0, Serial0/1
O 2001:DB8:1:13::/64 [110/74]
  via FE80::C204:8FF:FEE8:0, Serial0/1
O 2001:DB8:FFFF::/124 [110/128]
  via FE80::C204:8FF:FEE8:0, Serial0/1
L FF00::/8 [0/0]
  via ::, Null0
Rex#

```

در خروجی فوق مسیرهایی که از طریق پروتکل مسیریابی OSPF به دست آمده است با حرف "O" در ابتدای آنها، مشخص شده است.

همچنین مسیر Default Route به دست آمده از طریق پروتکل مسیریابی OSPF نیز در خروجی فوق با حرف "OE2" مشخص گردیده است.

در این پروتکل نیز همانند پروتکل‌های مسیریابی قبلی، روتر برای آدرس Next hop جدول مسیریابی خود، از آدرس‌های Link-Local اینترفیس‌ها استفاده می‌نماید.

برای بررسی عملکرد پروتکل مسیریابی OSPFv3 می‌توانیم اقدام به قطع لینک مستقیم بین شهرری و تهران نماییم.

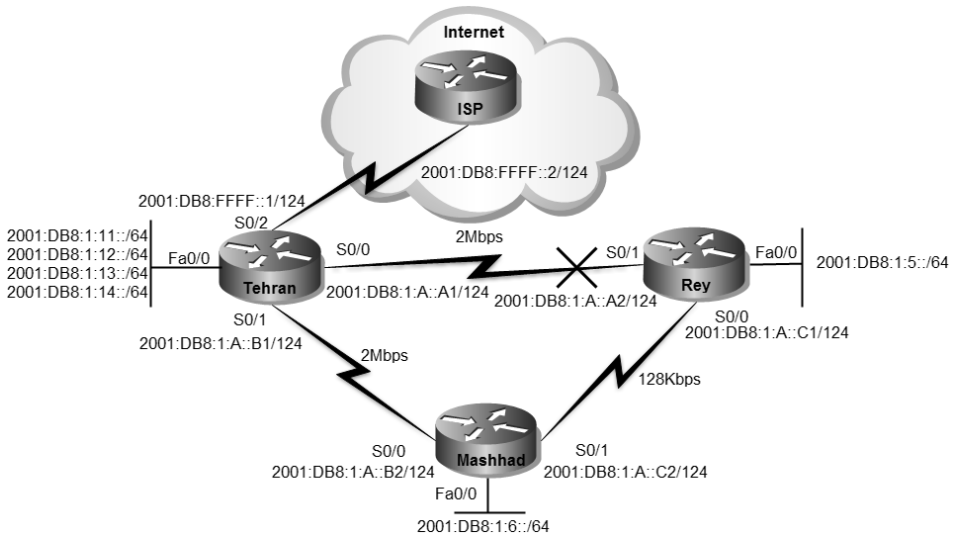

پس از قطع ارتباط مستقیم بین تهران و شهرری، خروجی `show ipv6 route` روتر شهرری به صورت زیر تغییر خواهد نمود:

```
Rey#sh ipv6 route
IPv6 Routing Table - 13 entries
Codes: C - Connected, L - Local, S - Static, R - RIP, B - BGP
       U - Per-user Static route, M - MIPv6
       I1 - ISIS L1, I2 - ISIS L2, IA - ISIS interarea, IS - ISIS summary
       O - OSPF intra, OI - OSPF inter, OE1 - OSPF ext 1, OE2 - OSPF ext 2
       ON1 - OSPF NSSA ext 1, ON2 - OSPF NSSA ext 2
       D - EIGRP, EX - EIGRP external
OE2  ::/0 [110/1], tag 110
     via FE80::C206:8FF:FEE8:0, Serial0/0
C    2001:DB8:1:5::/64 [0/0]
     via ::, FastEthernet0/0
```

```

L 2001:DB8:1:5::1/128 [0/0]
  via ::, FastEthernet0/0
O 2001:DB8:1:6::/64 [110/791]
  via FE80::C206:8FF:FEE8:0, Serial0/0
O 2001:DB8:1:A::B0/124 [110/831]
  via FE80::C206:8FF:FEE8:0, Serial0/0
C 2001:DB8:1:A::C0/124 [0/0]
  via ::, Serial0/0
L 2001:DB8:1:A::C1/128 [0/0]
  via ::, Serial0/0
O 2001:DB8:1:C::B0/124 [110/881]
  via FE80::C206:8FF:FEE8:0, Serial0/0
O 2001:DB8:1:11::/64 [110/841]
  via FE80::C206:8FF:FEE8:0, Serial0/0
O 2001:DB8:1:12::/64 [110/841]
  via FE80::C206:8FF:FEE8:0, Serial0/0
O 2001:DB8:1:13::/64 [110/841]
  via FE80::C206:8FF:FEE8:0, Serial0/0
O 2001:DB8:FFFF::/124 [110/895]
  via FE80::C206:8FF:FEE8:0, Serial0/0
L FF00::/8 [0/0]
  via ::, Null0

```

همانطور که در خروجی فوق مشهود است، مسیرهای با Metric بالاتر جایگزین مسیرهای قبلی ارتباط شهری با تهران گردیده است.

توسط دستور `show ipv6 ospf neighbor` می‌توان همسایه‌های فعال روتر شهری را مشاهده نمود:

```

Rex#show ipv6 ospf neighbor

Neighbor ID  Pri  State      Dead Time  Interface ID  Interface
1.1.1.1      1    FULL/-    00:00:31  7             Serial0/0

```

خروجی فوق نیز نشان دهنده این است که فقط روتر مشهد در ارتباط مستقیم با روتر شهری بوده و بین این دو روتر ارتباط مجاورت برقرار گردیده است.

پس از قطع ارتباط مستقیم بین شهری و تهران، برای بررسی تغییر مسیر می‌توانیم از دستور `Traceroute` بهره ببریم.

```

Rex#traceroute 2001:db8:1:11::1

Type escape sequence to abort.
Tracing the route to 2001:DB8:1:11::1

 1 2001:DB8:1:A::C2 328 msec 292 msec 60 msec
 2 2001:DB8:1:11::1 124 msec 552 msec 580 msec

```

خروجی دستور `traceroute` در صورتیکه لینک مستقیم تهران و شهرری برقرار باشد، به صورت زیر خواهد بود.

```

Rey#traceroute 2001:db8:1:11::1

Type escape sequence to abort.
Tracing the route to 2001:DB8:1:11::1

 1 2001:DB8:1:11::1 56 msec 84 msec 168 msec

```

با مقایسه دو خروجی فوق با یکدیگر می‌توان تفاوت مسیرهای برقراری ارتباط بین شهرری و تهران را در صورت قطعی لینکها مورد بررسی قرار داد.

مرجع دستور :Command Reference

Configuring the OSPFv3 Router Process		
	Command or Action	Purpose
Step 1	enable Example: Router> enable	Enables privileged EXEC mode. • Enter your password if prompted.
Step 2	configure terminal Example: Router# configure terminal	Enters global configuration mode.
Step 3	ipv6 unicast-routing Example: Router(config)# ipv6 unicast-routing	Enables the forwarding of IPv6 unicast datagrams.
Step 4	ipv6 router ospf [<i>process-id</i>] Example: Router(config)# ipv6 router ospf 1	Enables OSPFv3 router configuration mode for the IPv6 address family.
Step 5	area <i>area-ID</i> [default-cost nssa stub] Example: Router(config-rtr)# area 1	Configures the OSPFv3 area.
Step 6	default { area <i>area-ID</i> [range <i>ipv6-prefix</i>] virtual-link <i>router-id</i>] [default-information originate [always metric metric-type route-map] distance distribute-list <i>prefix-list prefix-list-name</i> { in out } [<i>interface</i>] maximum-paths <i>paths</i> redistribute <i>protocol</i> summary-prefix <i>ipv6-prefix</i>] Example: Router(config-rtr)# default area 1	Returns an OSPFv3 parameter to its default value.

Configuring the OSPFv3 Router Process		
Step 7	log-adjacency-changes [detail] Example: Router(config-rtr)# log-adjacency-changes	Configures the router to send a syslog message when an OSPFv3 neighbor goes up or down.
Step 8	passive-interface [default interface-type interface-number] Example: Router(config-rtr)# passive-interface default	Suppresses sending routing updates on an interface when using an IPv4 OSPFv3 process.
Step 9	queue-depth {hello update} {queue-size unlimited} Example: Router(config-rtr)# queue-depth update 1500	Configures the number of incoming packets that the IPv4 OSPFv3 process can keep in its queue.
Step 10	router-id {router-id} Example: Router(config-rtr)# router-id 10.1.1.1	Use a fixed router ID.

Enabling OSPFv3 on an Interface		
	Command or Action	Purpose
Step 1	enable Example: Router> enable	Enables privileged EXEC mode. <ul style="list-style-type: none"> Enter your password if prompted.
Step 2	configure terminal Example: Router# configure terminal	Enters global configuration mode.
Step 3	interface type number Example: Router(config)# interface ethernet 0/0	Specifies an interface type and number, and places the router in interface configuration mode.
Step 4	ipv6 ospf process-id area area-id[instance instance-id] Example: Router(config-if)# ipv6 ospf 1 area 0	Enables OSPFv3 on an interface.

فصل هفتم

مباحث ویژه

✓ مبحث اول: مدل سلسله مراتبی سیسکو

✓ مبحث دوم: High Availability

✓ مبحث سوم: Redistribution

✓ مبحث چهارم: سایر پروتکلها

✓ مبحث اول

مدل سلسله مراتبی سیسکو

سیسکو به عنوان یکی از معتبرترین ارائه کنندگان محصولات شبکه، اقدام به معرفی یک مدل برای برپایی شبکه‌های Campus نموده است. این مدل که با نام مدل سلسله مراتبی^۱ یا مدل سه لایه خوانده می‌شود، شبکه را به سه لایه بخش بندی کرده و انجام عملیات مختلف را بین این سه لایه تقسیم نموده است.^۲

تازه در یک شبکه بزرگ و گسترده در سراسر ایران شروع به کار کرده بودم. به واسطه قبولی در مصاحبه سفت فنی بدو ورود به سازمان، از معلومات فنی! فودم نیز مطمئن بودم. (روزهای اول کاری می دیدم بچه‌های بخش مانیتورینگ وقتی درباره روترها صحبت می‌کنند می‌گویند: "روتر فلان شهرستان که در لایه دو کار می کرده، قطع شده!" و یا "روتر فلان استان که تو لایه یک! بوده به مشکل برافورده!") من بعد از شنیدن این مرفها فون در مغز منممد می‌شدا نمی‌دونستم اینا بی سواد هستند یا کتابها و اساتید بنده کم اطلاع! یا شاید فودم فیلو فنگ بودم و نتوانسته‌ام فوب آموزش ببینم!!!

فلاصه پس از چند روز دیگه طاقت نیاورده و دل به دریا زدم. با اقتدار به مدیر فنی گفتم: "مهندس جان! شما از روترها تو لایه‌های یک و دو استفاده می‌کنید؟ فکر نمی‌کنید بهتر باشه از همان هاب و سوئیچ در این لایه‌ها استفاده نمایید؟!!!"

مدیر فنی مربوطه پس از شنیدن سفن مکیماننه من چند ثانیه هنگ فرموده و بعد از سر دادن چند قهقهه فرمودند: "ما به دلیل بزرگی شبکه و تقسیم کار بین گروه‌های مختلف، اقدام به تقسیم بندی روترها در لایه های مختلف کاری و مدیریتی نموده ایم! و این لایه ها هیچ ربطی به لایه های مدل OSI یا TCP/IP ندارند!!!"

من: |:

مخاطره:

:)

¹ Hierarchical Model

^۲ روم به دیوار! به وقت این سه لایه را با لایه های مدل OSI یا TCP/IP اشتباه نگیرید!!

تعریف Campus

منظور از شبکه Campus یک شبکه سازمانی بزرگ است که از تعدادی شبکه‌های کوچک و بزرگ واقع در یک یا چند ساختمان که معمولاً در یک منطقه جغرافیایی قرار گرفته، تشکیل گردیده است. در این حالت سازمان صاحب تمام شبکه، از سیم‌ها و زیرساخت‌ها تا تجهیزات اکتیو شبکه می‌باشد.

درک درست از ترافیک شبکه، بخش مهمی از طراحی یک شبکه Campus می‌باشد. ترافیک شبکه می‌تواند به طور موثر مدیریت و منتقل شده تا شما بتوانید یک معیار درست جهت رفع نیازهای آینده داشته باشید.

طراحی سلسله مراتبی شبکه

مدل سلسله مراتبی طراح را قادر می‌سازد تا شبکه‌ای بر اساس لایه‌های مختلف ایجاد نموده و با تقسیم وظایف مختلف برای هر لایه، کمک قابل توجهی در انتخاب تجهیزات و پیکربندی آنها به طراح شبکه می‌شود. مدل سلسله مراتبی قابل استفاده در طراحی هر دو نوع شبکه LAN و WAN می‌باشد.

این نوع طراحی، شبکه را به سه لایه زیر تقسیم می‌نماید:

- ۱- لایه هسته (Core Layer)
- ۲- لایه توزیع (Distribution Layer)
- ۳- لایه دسترسی (Access Layer)

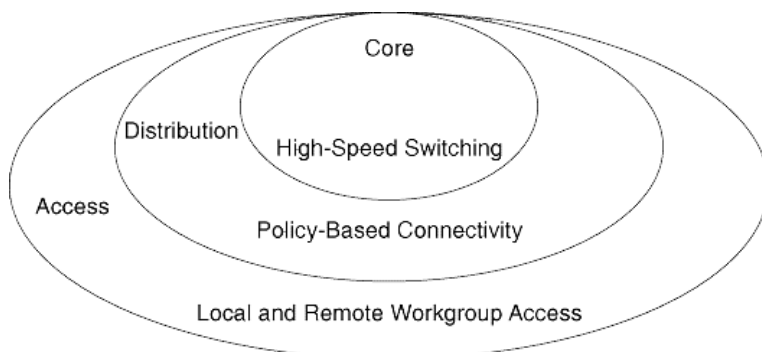

با توجه به گستردگی و نیازهای شبکه، می‌توان بعضی از لایه‌های فوق را ادغام نمود ولی توجه داشته باشید که در این صورت باید همچنان وضعیت سلسله مراتبی شبکه حفظ گردد.

لایه هسته (Core Layer)

لایه Core، ستون فقرات^۱ سوئیچینگ سرعت بالای شبکه می باشد که در فعال سازی ارتباطات سازمانی نقش حیاتی بر عهده دارد. این لایه محل اتصال تمام تجهیزات واقع در لایه توزیع می باشد. لایه Core باید دارای مشخصات زیر باشد:

- ارائه قابلیت اطمینان بالا (High Reliability)
- فراهم نمودن افزونگی (Redundancy)
- فراهم کردن تحمل خطا (Fault Tolerance)
- انطباق سریع با تغییرات
- ارائه تاخیر کم (Low Latency) و قابلیت مدیریت خوب
- جلوگیری از کاهش سرعت ناشی از اعمال فیلتر یا پردازش های دیگر

تجهیزات واقع در لایه هسته باید برای سوئیچینگ با کارایی بالا^۲ بهینه سازی شده باشند. همچنین به دلیل اینکه لایه هسته باید حجم بالایی از داده های شبکه را اداره نماید، طراحی این لایه باید بصورت ساده و با بهره‌وری بالا انجام پذیرد.

تجهیزات مورد استفاده در این لایه باید دارای خصوصیات زیر باشند:

- توان عملیاتی بسیار بالا در لایه سه
- خودداری از انجام کارهای با هزینه بالا و غیر ضروری بر روی داده‌ها مثل اعمال Access List یا فیلترینگ بسته‌ها.
- فراهم آوردن افزونگی^۳ و انعطاف پذیری^۴ برای در دسترس بودن بالا^۵
- پشتیبانی از ویژگی‌های پیشرفته QoS^۶

لایه توزیع (Distribution Layer)

لایه توزیع شبکه، نقطه تمایز میان لایه دسترسی و لایه هسته می باشد. لایه توزیع می تواند نقش‌های بسیاری از جمله موارد زیر را بر عهده داشته باشد:

¹ Backbone
² High-Performance
³ Redundancy
⁴ Resilience
⁵ High Availability
⁶ Quality of Service

- سیاست^۱؛ به عنوان مثال می‌توان اطمینان حاصل نمود که ترافیک ارسال شده از بخش خاصی در شبکه، توسط یک اینترفیس و بقیه ترافیک از اینترفیس دیگری ارسال گردد.
 - امنیت
 - جمع^۲ یا خلاصه سازی آدرس یا ناحیه
 - دسترسی کار گروه^۳ یا دپارتمان
 - تعریف حوزه‌های Broadcast / Multicast
 - مسیریابی بین شبکه‌های مجازی^۴
 - عملیات ترجمه رسانه^۵؛ به عنوان مثال بین اینترنت و Token Ring
 - توزیع مجدد^۶ بین حوزه‌های مسیریابی، به عنوان مثال بین دو پروتکل مسیریابی مختلف
 - علامت گذاری بین پروتکل‌های مسیریابی Static و Dynamic
- همچنین برخی از ویژگی‌هایی که می‌توان توسط IOSهای سیسکو در لایه توزیع مورد استفاده قرار داد، به شرح زیر است:
- فیلتر اطلاعات بر اساس آدرس مبدا یا مقصد
 - اعمال فیلتر بر روی پورتهای ورودی یا خروجی
 - مخفی سازی آدرس‌های شبکه داخلی با فیلتر کردن تبلیغ مسیرها
 - مسیریابی Static
 - اعمال مکانیسم QoS
- تمام پورت‌های Uplink تجهیزات موجود در لایه دسترسی در این لایه جمع آوری می‌شوند. سوئیچ‌های لایه توزیع باید ظرفیت پردازش حجم کل ترافیک دستگاه‌های متصل به خود را داشته باشند. این سوئیچ‌ها باید دارای تراکم بالایی از پورت‌های پر سرعت برای امکان پشتیبانی از مجموع سوئیچ‌های لایه دسترسی را داشته باشند.
- سوئیچ‌های مورد استفاده در این لایه بهتر است دارای قابلیت‌های زیر باشند:

¹ Policy

² Aggregation

³ Workgroup

⁴ Inter VLAN Routing

⁵ Media Translation

⁶ Redistribution

- تجمع چندین سوئیچ لایه Access
- توان خروجی بالا در جهت اداره بسته‌های لایه سه
- امنیت و سیاست‌های مبتنی بر عملکرد اتصال از طریق Access List یا فیلتر بسته‌ها
- ویژگی‌های QoS
- لینک‌های سرعت بالا جهت اتصال به لایه‌های هسته و دسترسی
- قابلیت سوئیچینگ چند لایه^۱ با توان عملیاتی بالا

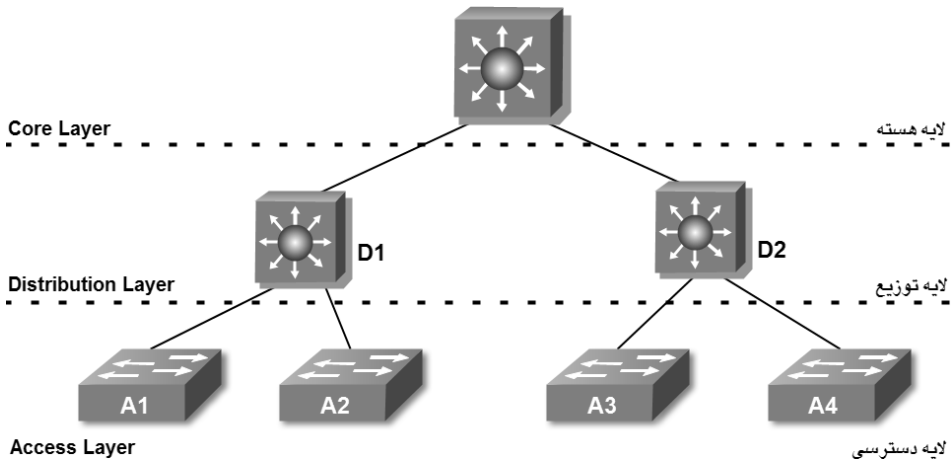

لایه دسترسی (Access Layer) دسترسی

لایه دسترسی فراهم آورنده دسترسی کاربر به بخش‌های محلی یک شبکه می‌باشد. لایه دسترسی معمولاً شامل سوئیچ‌ها و پهنای باند به اشتراک گذاشته شده بین کاربران نهایی می‌باشد. سوئیچ‌های مورد استفاده در این لایه بهتر است ویژگی‌های زیر را فراهم آورند:

- هزینه کم به ازاء هر پورت سوئیچ
- سوئیچ با تراکم پورت بالا (تعداد زیاد پورت)
- دارای پورت Uplink برای اتصال به لایه‌های بالاتر
- اعمال مربوط به دسترسی کاربر، مثل امکان عضویت در VLAN، فیلتر ترافیک، پروتکل QoS و

¹ Multilayer Switching

البته در لایه Access صرفاً از سوئیچ‌های لایه دو استفاده نمی‌شود، بلکه ممکن است در برخی مواقع مثل شبکه‌های SOHO^۱، لایه دسترسی فراهم آورنده امکان دسترسی سایت‌های راه دور^۲ به شبکه سازمانی توسط فناوری‌های مورد استفاده در WAN از قبیل Frame Relay یا خطوط اجاره‌ای^۳ نیز باشد. به هر حال این لایه محل اتصال کاربر نهایی به شبکه خواهد بود.

مزایای استفاده از مدل سلسله مراتبی

استفاده از مدل سلسله مراتبی در طراحی شبکه می‌تواند دارای مزایای زیادی باشد که برخی از آنها به شرح زیر است:

• صرفه جویی در هزینه

بسیاری سازمان‌ها پس از اتخاذ سیاست استفاده از مدل سلسله مراتبی، گزارش‌هایی مبنی بر صرفه اقتصادی صادر کرده‌اند. این صرفه‌جویی به دلیل آن است که سازمان‌ها دیگر نیازی به تلاش برای انجام تمام کارها بر روی یک پلتفرم Switching/Routing ندارند. همچنین ماهیت مدولار^۴ بودن، این مدل را قادر می‌سازد تا با استفاده بهینه از پهنای باند در هر لایه از سلسله مراتب شبکه، باعث کاهش پهنای باند به هدر رفته گردد.

• سهولت در درک بهتر

نگهداری عناصر طراحی به صورت ساده و کوچک، باعث سهولت در درک آنها شده و متعاقباً کمک به کنترل هزینه‌های آموزش و پرسنل می‌نماید. پاسخگویی و سیستم‌های مدیریت شبکه می‌توانند بین لایه‌های مختلف تقسیم شده تا باعث کنترل هزینه‌های مربوط به مدیریت شوند.

• رشد آسان شبکه

طراحی سلسله مراتبی باعث تسهیل اعمال تغییرات می‌گردد. در زمان طراحی، خاصیت مدولار بودن اجازه می‌دهد عناصری در طراحی ساخته شوند که بتوان برای رشد شبکه اقدام به تکرار آنها نمود و باعث تسهیل در رشد شبکه شد. در اینصورت چنانچه هر عنصری در طراحی شبکه نیاز به تغییر داشته باشد، هزینه و پیچیدگی ارتقاء آن

¹ Small Office/Home Office

² Remote Sites

³ Leased Line

⁴ Modular

محدود به بخش کوچکی از شبکه خواهد شد. در صورتیکه هر تغییر جزئی در معماری های دیگر مثل Flat، Large و Meshed، ممکن است تعداد زیادی از سیستم های دیگر را نیز تحت تاثیر قرار دهد.

• بهبود ایزوله کردن خطاها

نوع ساختار مدل سلسله مراتبی که شبکه را به عناصر کوچک و با درک آسان تقسیم بندی نموده، باعث بهبود ایزوله نمودن خطاها در این مدل گردیده است. در این مدل مدیران شبکه می‌توانند به راحتی نقاط انتقال در شبکه را تشخیص دهند که این امر می‌تواند در شناسایی نقاط بروز خطا کمک قابل توجهی به آنها باشد.

نکته:

برای کسب اطلاعات بیشتر راجع به نمونه طراحی شبکه و همچنین تشریح کاملتر مدل سلسله مراتبی سیسکو، می‌توانید به کتاب CCDA (Cisco Certified Design Associate) منتشر شده توسط Cisco Press مراجعه نمایید.

مبحث دوم ✓

High Availability

امروزه شاید به سختی بتوان کسب و کاری در سطح بزرگ و یا حتی متوسط را پیدا کرد که وابستگی حیاتی به فناوری اطلاعات نداشته باشد. در این صورت تداوم کسب و کار نیز بالطبع وابسته به تداوم دسترس پذیری سرویس های فناوری اطلاعات خواهد بود. مهم ترین بخش تداوم سرویس دهی فناوری اطلاعات که با بحث های این کتاب نیز در ارتباط است، بخش شبکه سازمان می باشد.

در این مبحث می خواهیم دسترس پذیری بالا (High Availability) را بر اساس مدل سه لایه سیسکو و با استفاده از ویژگی های Redundancy یا افزونگی تشریح نماییم. به عنوان مثال به تصویر زیر توجه نمایید. به نظر شما در صورت از دسترس خارج شدن یکی از سوئیچ های لایه توزیع چه اتفاقی خواهد افتاد؟

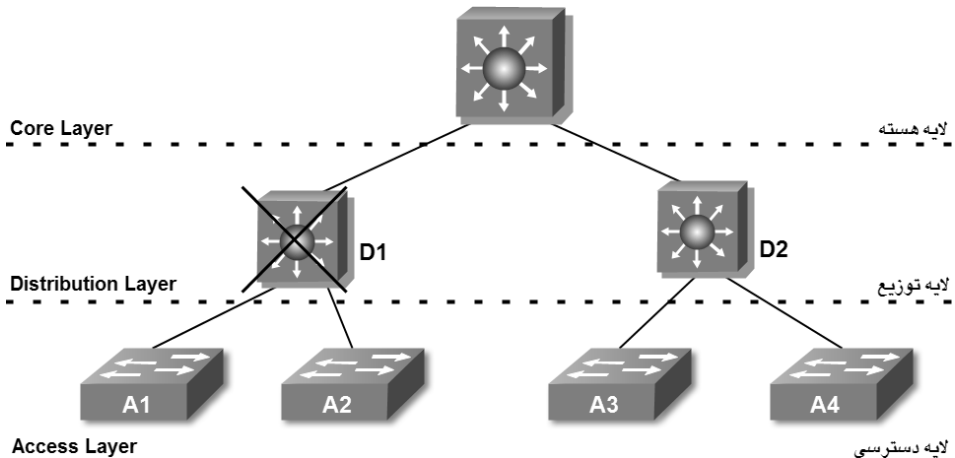

واضح است که در صورت خرابی سوئیچ D1 دسترسی تمام کاربران متصل به سوئیچ های A1 و A2 در شبکه نیز قطع خواهد شد. این اتفاق بد علیرغم سالم بودن سوئیچ های A1 ، A2 و لینک های متصل به آنها رخ می دهد.

در صورت نداشتن افزونگی (Redundancy) در شبکه، خراب شدن حتی یک پورت سوئیچ نیز می تواند باعث از دسترس خارج شدن قسمت بزرگی از کاربران شبکه گردد. حال فرض کنید در صورتیکه شبکه بالا توسط ویژگی Redundancy به شکل زیر درآید، قطع شدن یک لینک یا سوئیچ چه تاثیری در شبکه خواهد گذاشت؟

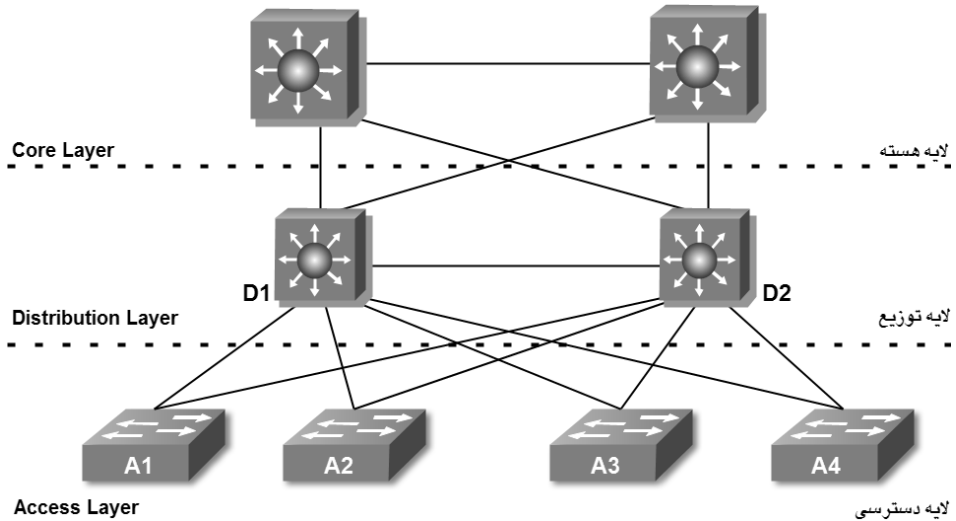

در حالت فوق با اعمال ویژگی افزونگی در تجهیزات و لینکها، شبکه ای حاصل می شود که می تواند در بالاترین حالت دسترس پذیری قرار داشته باشد. در این صورت اگر همان مشکل قبلی، یعنی از دسترس خارج شدن سوئیچ D1 اتفاق بیافتد، هیچ خللی در دسترسی کاربران متصل به سوئیچ های A1 و A2 روی نخواهد داد.

همانطور که از مقایسه دو تصویر فوق مشخص است، اعمال Redundancy برای شبکه، شرکت را متحمل هزینه خواهد کرد. تشخیص اینکه آیا نیازی به صرف هزینه بیشتر برای راه اندازی HA با توجه به نحوه کسب و کار شرکت وجود دارد یا خیر، بر عهده مدیر فناوری اطلاعات و مدیران ارشد سازمان می باشد.

اما در صورت گذر از هفت خوان رستم! برای متقاعد کردن مدیران ارشد سازمان و انشاءاله کسب رضایت آنها و خرید تجهیزات، نیاز به راه اندازی پروتکل هایی برای استفاده از افزونگی لینکها و تجهیزات برای برقراری ویژگی HA خواهید داشت.

اگر صرفا افزونگی شامل سوئیچ های لایه دو شود، می توان توسط پروتکل STP و یا Port Channel، از لینکها و مسیره های جایگزین استفاده نمود. اما در صورتی که بخواهیم از ویژگی

افزونگی در تجهیزات لایه سه بهره ببریم، باید از پروتکل‌های HA در پیکربندی روترها و یا سوئیچ‌های Multilayer استفاده نماییم.

در صورت استفاده از سوئیچ‌های Multilayer باید به این نکته توجه داشته باشید که از اینترفیس SVI این سوئیچ‌ها می‌توان همانند اینترفیس روتر به عنوان Gateway لایه سه کلاینت‌های متصل به شبکه استفاده نمود. البته این سوئیچ‌ها امکان کار با پروتکل‌های مسیریابی را نیز دارند ولی کارآیی آنها در مسیریابی در حد فعالیت‌های پایه‌ای مسیریابی بوده و تمام انتظارات یک روتر را نمی‌توانند برآورده نمایند.

برای برقراری High Availability، سوئیچ‌های Multilayer باید در صورت خرابی یک لینک یا سوئیچ، باعث جلوگیری از دسترس خارج شدن Gateway کلاینت‌های شبکه گردند. پروتکل‌های HA که برای افزونگی روترها یا سوئیچ‌های Multilayer در این بحث به صورت مشروح به آنها خواهیم پرداخت، عبارتند از: پروتکل‌های HSRP، VRRP و GLBP.

پروتکل HSRP

سیسکو برای راه اندازی HA بر روی محصولات خود اقدام به انتشار یک پروتکل مخصوص به خود با نام HSRP (Hot Standby Router Protocol) نموده است. نکته جالب این است که علیرغم آنکه این پروتکل مخصوص سیسکو بوده و فقط قابلیت کار بر روی تجهیزات این شرکت را دارد ولی توسط سازمان IETF و تحت RFC 2281 نیز منتشر گردیده است.

پروتکل HSRP باعث می‌گردد چندین روتر یا سوئیچ Multilayer از دید کلاینت‌های شبکه به صورت یک Gateway واحد به نظر رسیده و در صورت ایجاد مشکل برای روتر اصلی، روترهای دیگر به نحوی جایگزین روتر معیوب می‌گردند که از نظر کلاینت‌ها هیچ اتفاقی در شبکه رخ نداده است.

روترهایی که وظیفه برقراری افزونگی برای یک Gateway مشخص را دارند باید در یک گروه HSRP مشترک عضو باشند. در فرآیند راه اندازی پروتکل HSRP، از بین روترهای موجود در گروه، یک روتر با عنوان Primary HSRP Router یا Active HSRP Router انتخاب گردیده و یک روتر نیز به عنوان Standby HSRP Router انتخاب می‌گردد. بقیه روترهای موجود در آن گروه نیز در حالت Listen^۱ قرار می‌گیرند.

^۱ منظور از حالت Listen، همان حالت گوش به فرمان است.

روترهای گروه با ارسال متناوب پیام‌های HSRP Hello به یکدیگر، اقدام به بررسی وضعیت روتر Active و دیگر روترهای موجود در گروه خود می‌نمایند. پیام Hello بصورت Multicast به آدرس 224.0.0.2 (تمام روترها) و توسط پورت 1985 پروتکل UDP ارسال می‌گردد. مقدار زمان پیش فرض ارسال پیام Hello نیز هر ۳ ثانیه یکبار می‌باشد.

به گروه‌های HSRP می‌توان یک عدد دلخواه در رنج 0 تا 255 اختصاص داد. به عنوان مثال می‌توانید عددی شبیه به شماره VLAN‌های مربوطه به گروه HSRP اختصاص دهید. البته به یاد داشته باشید که اکثر سوئیچ‌های Catalyst سیسکو فقط می‌توانند تا ۱۶ گروه HSRP با ID منحصر بفرد را بر روی یک اینترفیس خود پشتیبانی نمایند. البته منحصر بفرد بودن ID گروه HSRP فقط روی اینترفیس محلی الزامی است. به عنوان مثال شما می‌توانید یک HSRP Group 10 روی اینترفیس interface VLAN 10 و همزمان یک HSRP Group 10 نیز بر روی اینترفیس interface VLAN 20 داشته باشید. در اینصورت هیچ مشکلی بوجود نیامده و هر گروه HSRP برای اینترفیس مربوطه به صورت منحصر بفرد محسوب می‌گردد.

نحوه انتخاب روتر در HSRP

اساس انتخاب در HSRP مقدار تخصیص داده شده به Priority روترها می‌باشد. این مقدار که می‌تواند در رنج 1 تا 255 باشد، بصورت پیش فرض بر روی مقدار 100 تنظیم گردیده است. روتری که دارای بالاترین مقدار Priority در گروه باشد به عنوان روتر Active انتخاب می‌گردد. اما در صورتی که Priority روی تمام روترها برابر مقدار پیش فرض (۱۰۰) باشد، انتخاب روتر Active بر اساس اینترفیس دارای بزرگترین آدرس IP در گروه انجام می‌پذیرد. البته در صورتیکه بخواهید اعمال پارتی بازی نمائید می‌توانید توسط دستور زیر اقدام به تخصیص Priority مورد نظر به اینترفیس‌ها نمایید:

```
Switch(config-if)# standby group priority priority
```

به‌عنوان مثال می‌توان با اختصاص مقدار 200 به یک اینترفیس، روتر را به عنوان روتر Active برای گروه مورد نظر معرفی نمود:

```
Switch(config-if)# standby 1 priority 200
```

وقتی که پروتکل HSRP بر روی اینترفیس پیکربندی می‌گردد، روتر قبل از وارد شدن به وضعیت Active اقدام به طی یک سری از وضعیت‌ها می‌نماید. در حین طی این مراحل، روتر باید وضعیت بقیه روترهای گروه را مورد بررسی قرار داده تا بتواند وضعیت متناسب با خود را

شناسایی نماید. تجهیزات شرکت کننده در پروسه HSRP باید وضعیت‌های زیر را به ترتیب توسط اینترفیس خود طی نمایند:

۱. Disabled
۲. Init
۳. Listen
۴. Speak
۵. Standby
۶. Active

زمان سنج‌های HSRP

پروتکل HSRP برای انجام وظایف خود دارای زمان سنج‌های زیر می‌باشد:

۱- زمان سنج پیام Hello

پیام Hello در قالب Multicast هر ۳ ثانیه یکبار جهت اعلام وضعیت، توسط هر روتر به دیگر روترهای هم گروه خود ارسال می‌گردد.

۲- زمان سنج Hold down

روتری که دارای بالاترین مقدار Priority باشد به عنوان روتر Active و روتر دارای دومین مقدار Priority نیز به عنوان روتر Standby انتخاب می‌شود. فقط روتر Standby است که وظیفه چک کردن وضعیت روتر Active را توسط بررسی پیام‌های Hello بر عهده دارد. در صورتیکه پس از ۱۰ ثانیه یا سپری شدن حداقل سه برابر مدت زمان ارسال پیام Hello، هیچ پیام دیگری از روتر Active توسط روتر Standby دریافت نگردد، فرض را بر خراب شدن روتر Active گذاشته و روتر Standby جایگزین روتر Active می‌گردد.

پس از جایگزین شدن روتر Standby به جای روتر Active، در صورتیکه روترهای دیگری در همان گروه HSRP و در حالت Listen موجود باشند، روتر دارای بالاترین مقدار Priority، به عنوان روتر Standby انتخاب می‌گردد.

جهت تغییر مقدار پیش فرض زمان سنج‌های فوق، می‌توان از دستور زیر بهره برد:

```
Switch(config-if)# standby group timers [msec] hello [msec] holdtime
```

نحوه آدرس دهی Gateway در HSRP

هر روتر موجود در یک گروه HSRP دارای آدرس IP منحصر بفرد بر روی اینترفیس خود می‌باشد. این آدرس برای پروتکل‌های مسیریابی و همچنین مدیریت ترافیک ارسال و دریافت شده توسط روتر مورد استفاده قرار می‌گیرد.

علاوه بر آدرس فوق، روترهای گروه دارای یک آدرس IP مشترک نیز می‌باشند که از آن به عنوان Gateway برای لایه پائین‌تر استفاده می‌شود. این آدرس که آدرس روتر مجازی (Virtual Router Address) نامیده می‌شود، باید توسط پروتکل HSRP همواره در دسترس نگه داشته شود. از این آدرس با نام HSRP Address نیز یاد می‌شود.

آدرس Virtual Router یا HSRP Address به عنوان آدرس Default Gateway، توسط لایه پائین‌تر مورد استفاده قرار می‌گیرد. این آدرس به دلیل خصوصیت HA همواره در دسترس خواهد بود.

به یاد داشته باشید که آدرس IP اینترفیس‌های روتر Active و Standby که می‌خواهند به عنوان Virtual Router ایفای نقش کنند، باید در یک Subnet قرار داشته باشند.

برای تخصیص آدرس HSRP به اینترفیس، می‌توان از دستور زیر استفاده نمود:

```
Switch(config-if)# standby group ip ip-address [secondary]
```

همانطور که می‌دانید بطور طبیعی روترها برای هر اینترفیس خود یک آدرس MAC منحصر بفرد دارند تا متناظر با آدرس IP پیکربندی شده بر روی اینترفیس مورد استفاده قرار گیرد. پروتکل HSRP نیز برای تخصیص آدرس MAC به اینترفیس‌های پیکربندی شده در این پروتکل، از آدرس اختصاصی خود در رنج 0000.0c07.acXX استفاده می‌نماید که در آن XX یک عدد Hexadecimal و نشان دهنده شماره گروه HSRP می‌باشد. به عنوان مثال آدرس MAC گروه HSRP Group 1 به صورت 0000.0c07.ac01 نمایش داده خواهد شد.

در تصویر زیر یک شبکه ساده نمایش داده شده که در آن یک گروه HSRP وظیفه برقراری Redundancy جهت Gateway شبکه را بر عهده دارد. Catalyst A با Priority=200 به عنوان روتر Active انتخاب شده و مسئولیت پاسخگویی به درخواست‌های ARP مربوط به آدرس Gateway را بر عهده دارد. اما Catalyst B در وضعیت Standby قرار گرفته و تا زمانیکه روتر Active در دسترس باشد، از این روتر برای انتقال ترافیک استفاده نمی‌شود.

پیکربندی Catalyst A بصورت زیر انجام گرفته است. البته Catalyst B نیز به همین صورت پیکربندی گردیده و تنها تفاوت در مقدار Priority می‌باشد که در Catalyst B بصورت پیش فرض باقی مانده است.

```

CatalystA(config)# interface vlan 50
CatalystA(config-if)# ip address 192.168.1.10 255.255.255.0
CatalystA(config-if)# standby 1 priority 200
CatalystA(config-if)# standby 1 preempt
CatalystA(config-if)# standby 1 ip 192.168.1.1

```

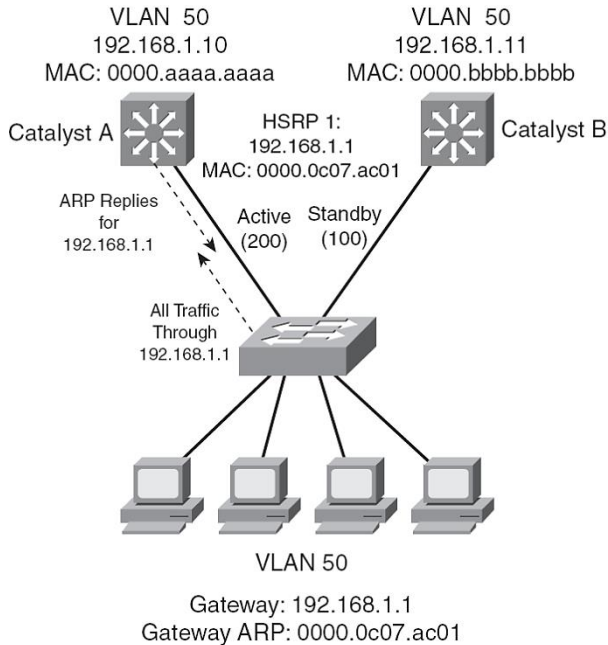

پروتکل HSRP دستگاه Catalyst A را به دلیل Priority بالاتر، به عنوان روتر Active و Catalyst B را با توجه به Priority پایین‌تر، به عنوان روتر Standby انتخاب می‌نماید. سپس شماره HSRP Group را در آدرس MAC اختصاصی خود گنجانده و در نهایت آدرس 0000.0c07.ac01 را به عنوان MAC Address برای Virtual Router Address که همان آدرس 192.168.1.1 می‌باشد، در نظر می‌گیرد.

همانطور که در تصویر فوق مشاهده می‌نمایید، آدرس Default Gateway کلاینت‌ها بصورت 192.168.1.1 پیکربندی گردیده است. کلاینت‌ها برای پیدا کردن آدرس MAC متناظر با آدرس IP مربوط به Default Gateway، اقدام به ارسال پیام ARP می‌نمایند. پروتکل HSRP روتر Active را مسئول جواب‌گویی این درخواست‌ها قرار می‌دهد. روتر Active نیز آدرس 0000.0c07.ac01 را به عنوان آدرس MAC مربوط به 192.168.1.1 به کلاینت‌ها معرفی می‌نماید.

با توجه به اینکه آدرس MAC مربوط به Default Gateway به صورت مجازی بوده و در روی هر دو روتر Active و Standby موجود می‌باشد، در صورت از دسترس خارج شدن روتر Active، این آدرس همچنان توسط روتر Standby برای کلاینت‌ها قابل دسترس خواهد بود، بدون آنکه کلاینت‌ها متوجه روی دادن اتفاقی در شبکه گردند.

HSRP با Load Balancing

اگر در طریقه عملکرد پروتکل HSRP دقت کرده باشید، متوجه شده‌اید که این پروتکل ماهیتاً ویژگی Load Balancing را پشتیبانی نمی‌نماید. زمانی که روتر Active در دسترس است، تمام بار شبکه را به تنهایی بر دوش کشیده و روتر محترم Standby در طول این مدت در خواب زمستانی به سر می‌برد. استفاده از یک روتر باعث می‌شود که کل ترافیک از روی یک لینک تبادل گردد که در صورت زیاد بودن حجم ترافیک می‌تواند باعث کندی سرعت تبادل اطلاعات گردد. برای حل مشکل فوق و برقراری امکان Load Balancing در پروتکل HSRP می‌توان از یک کلک مهندسی! استفاده نمود. در این کلک می‌توان کلاینت‌های شبکه را به دو گروه مختلف با دو آدرس Default Gateway متفاوت تقسیم نمود. سپس به ازاء هر Default Gateway یک گروه HSRP ایجاد کرده و به هر یک از روترها هر دو نقش Active و Standby را اعمال می‌نماییم. به این صورت که روتر اول در گروه یک دارای نقش Active جهت Gateway اول و نقش Standby برای Gateway دوم خواهد بود. روتر دوم نیز بر عکس روتر اول، نقش‌ها را برای هر گروه بر عهده خواهد گرفت. به عنوان مثال، شبکه قبلی با اعمال کلک فوق، به صورت زیر خواهد بود:

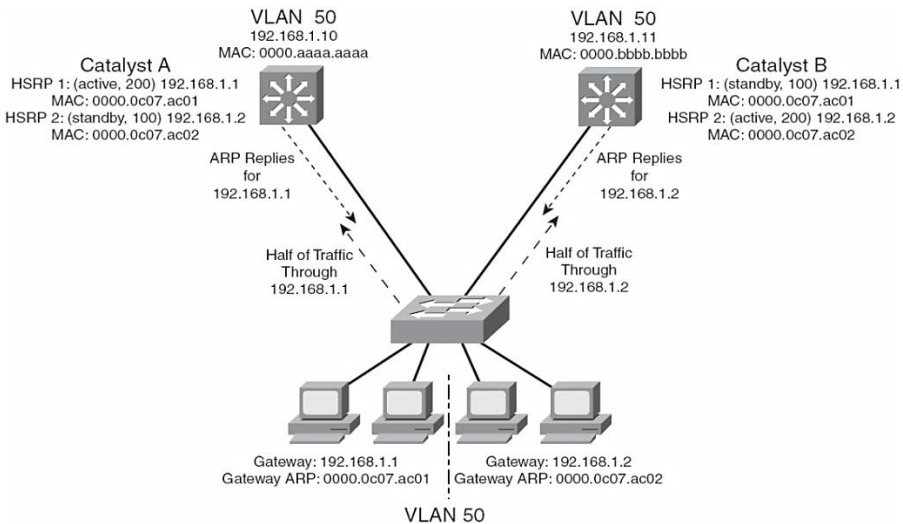

VRRP پروتکل

پروتکل VRRP (Virtual Router Redundancy Protocol) توسط سازمان IETF طی RFC 2338 به عنوان جایگزین استاندارد پروتکل HSRP معرفی گردید.

این پروتکل از نظر عملکرد بسیار شبیه پروتکل HSRP بوده و برای یادگیری فقط نیاز به آشنایی با اصطلاحات^۱ مورد استفاده در این پروتکل خواهید داشت. به عبارت دیگر اگر نحوه عملکرد و پیکربندی پروتکل HSRP را درک نموده باشید، می‌توان گفت که پروتکل VRRP را نیز یاد گرفته‌اید.

پروتکل VRRP برای ایجاد Redundancy جهت Default Gateway مورد استفاده قرار می‌گیرد. روتر Active در پروتکل VRRP با نام Master Router شناخته می‌شود. روتری به عنوان Master انتخاب می‌شود که دارای بالاترین مقدار Priority در بین روترهای موجود در گروه باشد. بقیه روترهای موجود در گروه VRRP در وضعیت Backup قرار می‌گیرند.

عدد اختصاص داده شده به VRRP Group می‌تواند در رنج 1 تا 255 قرار داشته باشد. همچنین مقدار تخصیص داده شده به Priority روترها نیز می‌تواند در رنج 1 تا 254 قرار داشته باشد. مقدار پیش فرض Priority در پروتکل VRRP برابر با 100 می‌باشد.

آدرس MAC اختصاص داده شده به Virtual Router باید در رنج 0000.5e00.01XX باشد که در آن XX نشان دهنده عدد مربوط به VRRP Group می‌باشد که به صورت Hexadecimal نمایش داده می‌شود.

مدت زمان ارسال پیام VRRP Hello هر یک ثانیه می‌باشد. این پیام‌ها در قالب Multicast به آدرس 224.0.0.18 و توسط IP Protocol Type 112 ارسال می‌شوند.

پروتکل VRRP بر خلاف پروتکل HSRP امکان پشتیبانی از مکانیسم Tracking برای انتخاب روترهایی با ظرفیت بهتر به عنوان روتر Master را ندارد.

همانطور که ملاحظه می‌نمایید، هر چند پروتکل VRRP بر اساس پروتکل HSRP شکل گرفته، و بصورت استاندارد توسط سازمان IETF منتشر گردیده، اما امکانات پروتکل HSRP را بصورت کامل پشتیبانی نمی‌نماید.

البته لازم به ذکر است که برای برقراری Load Balancing در این پروتکل نیز باید همانند HSRP از کلک مهندسی گفته شده بهره برد.

¹ Terminology

پروتکل GLBP

سیسکو برای غلبه بر مشکلات موجود در پروتکل‌های HSRP و VRRP مخصوصاً در زمینه Load Balancing، اقدام به معرفی پروتکل GLBP (Gateway Load Balancing Protocol) نموده است. این پروتکل مختص سیسکو بوده و فقط تجهیزات سیسکو از آن پشتیبانی می‌کنند. پروتکل GLBP برای برپایی HA، عملکردی شبیه پروتکل‌های HSRP و VRRP داشته و فقط در استفاده از اصلاحات دارای تفاوت‌هایی با آنها می‌باشد. پروتکل GLBP برای برقراری امکان Load Balancing، همان کلک مهندسی مورد استفاده در پروتکل‌های قبلی را با کمی تغییر و به صورت پویا انجام می‌دهد.

در پروتکل GLBP نیز همانند دو پروتکل قبلی، باید روترهای مورد نظر برای برقراری Virtual Router را در یک گروه قرار داد. این گروه می‌تواند دارای شناسه عددی در رنج 0 تا 1024 باشد.

در پروتکل GLBP به جای داشتن یک روتر Active در گروه، همه روترها در وضعیت Active قرار گرفته و اقدام به ارائه Virtual Router به صورت گروهی می‌نمایند. با توجه به فعال بودن تمام روترهای گروه، امکان توزیع بار (Load Balancing) نیز فراهم می‌گردد. در این صورت کلاینت‌های شبکه فقط دارای یک آدرس IP جهت Default Gateway خواهند بود. روترهای گروه GLBP نیز همگی در حالت فعال قرار داشته و علیرغم پشتیبانی از یک آدرس IP خاص جهت Virtual Router، آدرس MAC اختصاص داده شده هر یک از روترها به آدرس Gateway متفاوت خواهد بود. کلاینت‌های شبکه با ارسال پیام‌های ARP اقدام به یادگیری آدرس MAC مربوط به آدرس Gateway خود می‌نمایند. پروتکل GLBP نیز در جواب درخواست ARP هر کلاینت، اقدام به ارسال آدرس MAC مربوط به یکی از روترهای Active موجود در گروه می‌نماید.

روتر Active Virtual Gateway

ترفند پروتکل GLBP برای برقراری Load Balancing، استفاده از ویژگی AVG جهت انجام کلک مهندسی مورد نظر می‌باشد. به این صورت که روتر دارای بالاترین مقدار Priority یا بزرگترین آدرس IP در گروه، به عنوان روتر Active Virtual Gateway انتخاب می‌گردد. این روتر که به اختصار AVG نامیده می‌شود، مسئول پاسخگویی به تمام درخواست‌های ARP مربوط به Virtual Router خواهد بود.

روتر AVG بر اساس نوع الگوریتم Load Balancing پیکربندی شده بر روی خود، اقدام به بازگرداندن آدرس‌های MAC مجازی مربوط به روترهای گروه می‌نماید.

این روتر همچنین وظیفه اختصاص آدرس‌های MAC مجازی به روترهای شرکت کننده در گروه GLBP را بر عهده دارد. تعداد آدرس‌های MAC مجازی در هر گروه نهایتاً می‌تواند به چهار عدد برسد. معنی این محدودیت آن است که عملیات Load Balancing در پروتکل GLBP نهایتاً می‌تواند توسط چهار عدد روتر انجام پذیرد.

هر یک از چهار روتر فوق به عنوان روتر AVF (Active Virtual Forwarder)، وظیفه تبادل دیتای مربوط به یک Virtual MAC Address را بر عهده می‌گیرند.

روترهای دیگر موجود در گروه GLBP، می‌توانند به عنوان Backup یا Secondary Virtual Forwarder برای پشتیبانی روترهای AVF مورد استفاده قرار گیرند. البته توجه داشته باشید که ویژگی AVG نیز می‌تواند به عنوان نقش دوم به یک روتر اعمال گردد.

برای تنظیم Priority در پروتکل GLBP می‌توان از دستور زیر بهره برد. این مقدار می‌تواند در رنج 0 تا 255 تنظیم گردد.

```
Switch(config-if)# glbp group priority level
```

پروتکل GLBP برای بررسی وضعیت روترهای موجود در گروه از پیام‌های GLBP Hello استفاده می‌نماید. زمان سنج‌های مورد استفاده در GLBP نیز شبیه پروتکل HSRP بوده و برای تغییر مقدار پیش فرض آنها می‌توانید از دستور زیر استفاده نمایید:

```
Switch(config-if)# glbp group timers [msec] hellotime [msec] holdtime
```

روتر Active Virtual Forwarder

از بین روترهای شرکت کننده در گروه GLBP، چهار روتر می‌توانند نقش AVF را بر عهده بگیرند. زمانی که روتر AVG اقدام به انتخاب یک روتر به عنوان AVF می‌نماید، یک آدرس MAC مجازی نیز به آن اختصاص می‌دهد.

آدرس MAC مجازی مورد استفاده توسط پروتکل GLBP، در رنج 0007.b4xx.xxyy قرار دارد. که در آن xx.xx یک عدد شانزده بیتی می‌باشد که 6 بیت آن صفر متوالی و 10 بیت دیگر معادل عدد مربوط به GLBP Group است. همچنین yy نیز یک مقدار 8 بیتی است که نشان دهنده عدد Virtual Forwarder می‌باشد.

پروتکل GLBP برای بررسی وضعیت روترهای AVF از ارسال متناوب پیام‌های Hello استفاده می‌نماید. بدین صورت که اگر روتر AVG پس از اتمام مدت زمان Hold Time، هیچ پیامی از

روتر AVF دریافت ننماید، فرض را بر خرابی روتر مذکور گذاشته و نقش آن را بر عهده روتر دیگر موجود در گروه قرار خواهد داد.

همچنین پروتکل GLBP برای تخصیص نقش AVF به یک روتر، می‌تواند از خصوصیت Weight استفاده نماید. مقدار Weight که باید عددی بین 1 تا 254 باشد، بصورت پیش فرض بر روی مقدار 100 قرار داده شده است. البته مقدار Weight به ازاء شدن اینترفیس‌های روتر، بصورت خودکار کاهش می‌یابد.

پروتکل GLBP برای تعیین زمانی که یک روتر دیگر نمی‌تواند با توجه به مقدار Weight دارای نقش AVF باشد، از ویژگی آستانه تحمل^۱ استفاده می‌نماید. زمانی که مقدار Weight کمتر از مقدار آستانه تحمل گردد، روتر باید نقش AVF خود را تحویل داده و تا هنگامیکه مقدار Weight مجدداً بالاتر از مقدار Threshold قرار گیرد و روتر بتواند نقش خود را باز پس گیرد، صبر کند.

GLBP Load Balancing

پروتکل GLBP برای برقراری Load Balancing از روتر AVG بهره می‌برد. روتر AVG نیز Load Balancing را با توزیع آدرس‌های MAC مجازی در بین کلاینت‌ها انجام می‌دهد. توزیع آدرس‌های MAC را می‌توان توسط یکی از روش‌های زیر انجام داد:

۱- Round Robin

در این حالت آدرس‌های MAC مجازی قابل دسترس بصورت نوبتی در جواب هر پیام جدید درخواست ARP ارسال می‌گردد. این کار باعث می‌شود بار ترافیک بصورت مساوی بین تمام روترهای AVF موجود در گروه تقسیم گردد. این روش بصورت پیش فرض در GLBP فعال می‌باشد.

۲- Weighted

در این حالت مقدار Weight مشخص کننده سهم ترافیکی است که باید از طریق یک روتر AVF ارسال گردد. هر چه مقدار Weight یک روتر AVF بالاتر باشد، آدرس‌های MAC مجازی آن روتر، بیشتر در جواب درخواست‌های ARP ارسال خواهد شد. در صورتیکه ویژگی ردیابی^۲ اینترفیس‌ها بر روی روتر AVF تنظیم نشده باشد، مقدار Maximum Weight به عنوان مقدار Weight روتر در نظر گرفته می‌شود.

¹ Threshold

² Tracking

۳- Host dependent

در این روش که Host Dependent یا وابسته به میزبان نامیده می‌شود، در جواب درخواست‌های ARP یک میزبان همواره یک آدرس MAC مجازی پاسخ داده می‌شود. این روش وقتی مورد استفاده قرار می‌گیرد که کلاینت‌ها به یک آدرس MAC ثابت نیاز داشته باشند.

از دستور زیر می‌توان برای پیکربندی روش Load Balancing مورد نظر بر روی روتر AVF استفاده نمود:

```
Switch(config-if)# glbp group load-balancing [round-robin | weighted | hostdependent]
```

فعال سازی GLBP

برای فعال سازی پروتکل GLBP، باید توسط دستور زیر اقدام به اختصاص آدرس Virtual IP Address به گروه مورد نظر نمایید:

```
Switch(config-if)# glbp group ip [ip-address [secondary]]
```

اگر از دستور فوق برای تنظیم آدرس Virtual IP استفاده نکنید، روتر به صورت خودکار می‌تواند این آدرس را از روترهای هم گروهی خود یاد بگیرد. البته این یادگیری خودکار در صورتی امکان پذیر خواهد بود که آدرس Virtual IP را حداقل بر روی روتر AVG پیکربندی کرده باشید.

به عنوان مثال به تصویر زیر دقت نمایید. در این شبکه سه سوئیچ Multilayer وجود دارند که همگی عضو یک گروه GLBP هستند. با توجه به اینکه به اینک، Catalyst A به عنوان روتر AVG انتخاب گردیده، بنابراین وظیفه انجام عملیات مربوط به GLBP بر عهده Catalyst A خواهد بود. این سوئیچ به تمام درخواست‌های ARP صادر شده از کلاینت‌ها پاسخ خواهد داد. سوئیچ‌های C, B, Catalyst A، نقش AVF را بر عهده دارند. همچنین Catalyst B به عنوان پشتیبان AVG در نظر گرفته شده تا در صورت از دسترس خارج شدن Catalyst A، نقش AVG را سریعاً بر عهده گیرد.

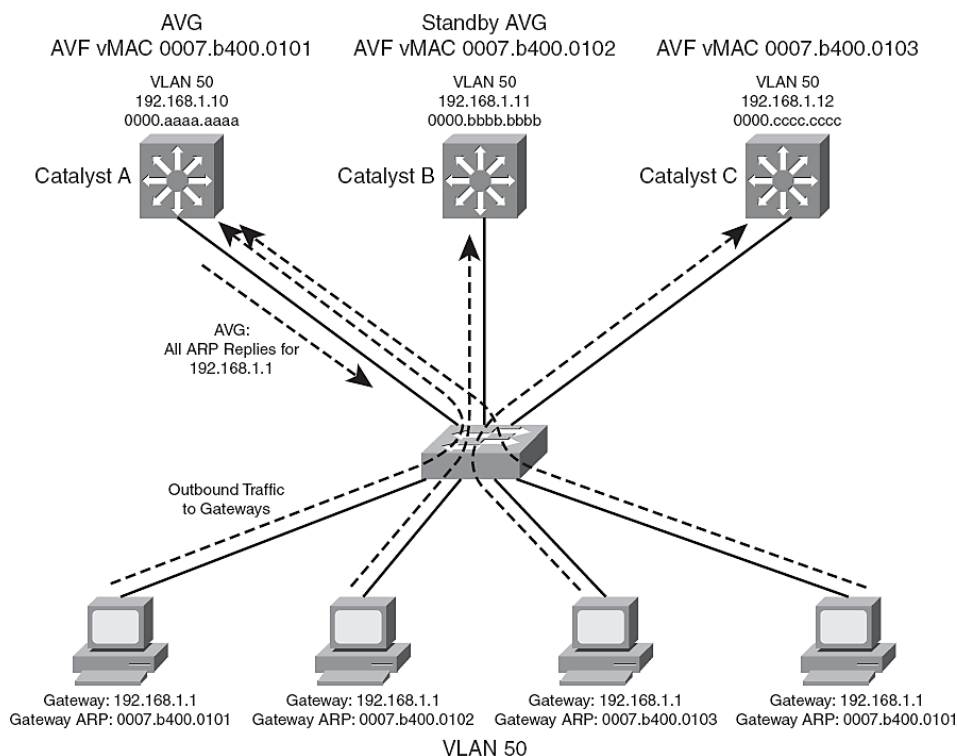

روش Load Balancing در این شبکه نیز به صورت پیش فرض و بر اساس Round Robin انجام می‌گیرد. به همین دلیل روتر AVG در جواب درخواست‌های ARP کلاینت‌ها، به ترتیب اقدام به معرفی آدرس‌های MAC مجازی سوئیچ‌های AVF می‌نماید. با توجه به اینکه در این شبکه سه سوئیچ دارای نقش AVF می‌باشند، در جواب سه درخواست اول به ترتیب آدرس‌های MAC مربوط به Catalyst A ، B و C را ارسال نموده و در جواب درخواست چهارم، چرخه مجدد به اول برگشته و آدرس MAC مجازی مربوط به Catalyst A داده می‌شود. علیرغم اینکه بر روی تمام کلاینت‌ها یک آدرس Gateway مشترک تنظیم گردیده شده است، پروتکل GLBP با کمک روتر AVG و آدرس‌های MAC مجازی، عمل Load Balancing را بر روی تمام روترهای AVF موجود در گروه (نهایتاً چهار روتر AVF) انجام می‌دهد.

جدول مقایسه پروتکل‌های HA

برای درک بهتر، پروتکل‌های HSRP، VRRP و GLBP در جدول زیر مقایسه گردیده است:

Protocol Features		HSRP	VRRP	GLBP
Router role		1 active router. 1 standby router. 1 or more listening routers.	1 master router. 1 or more backup routers.	1 AVG up to 4 AVF routers passing traffic.- up to 1024 virtual routers
		Use virtual ip address.	Can use real router ip address, if not, the one with highest priority become master.	Use virtual ip address.
Scope		Cisco proprietary	IEEE standard	Cisco proprietary
Election		Active Router: 1-Highest Priority 2-Highest IP	Master Router: 1-Highest Priority 2-Highest IP	Active Virtual Gateway (AVG): 1-Highest Priority 2-Highest IP
Optimization features	Tracking	yes	no	yes
	Preempt	yes	yes	yes
	Timer adjustments	yes	yes	yes
Traffic type		224.0.0.2 – UDP 1985 (version1) 224.0.0.102-UDP 1985 (version2)	224.0.0.18 – IP 112	224.0.0.102 UDP 3222
Timers		Hello – 3 seconds	Advertisement 1 second	Hello – 3 seconds
		(Hold) 10 seconds	(Master Down Interval)3 * Advertisement + skew time (Skew time)(256-priority) / 256	(Hold) 10 seconds
Load-balancing functionality		Multiple HSRP group per interface/SVI/routed int.	Multiple VRRP group per interface/SVI/routed int.	Load-balancing : 1. Weighted 2. Host-dependent 3. Round-Robin
		Requires appropriate distribution of Virtual GW IP per Clients for optimal load-balancing.(generally through DHCP)	Requires appropriate distribution of Virtual GW IP per Clients for optimal load-balancing.(generally through DHCP)	Clients are transparently updated with virtual MAC according to load-balancing algorithm through ARP requesting a unique virtual gateway.

✓ مبحث سوم

Redistribution

در فصل‌های گذشته پروتکل‌های مسیریابی بطور کامل تشریح شده است. همانطور که می‌دانید در بحث پروتکل‌های مسیریابی داخلی (IGP) ما دارای سه پروتکل اصلی با نام‌های RIP، OSPF و EIGRP هستیم. هر یک از سه پروتکل مذکور ممکن است با توجه به شرایط و نیازهای شبکه، توسط طراحان مورد استفاده قرار گیرند. استفاده دلخواه هر یک از این پروتکل‌ها در شبکه‌های مختلف هیچ اشکالی ندارد، اما مشکل وقتی پیش می‌آید که بنا به دلایلی بخواهیم دو شبکه مستقل که هر کدام دارای پروتکل مسیریابی مختص به خود می‌باشد را با یکدیگر ادغام نماییم. همچنین در برخی موارد روترها مسیرهای یاد گرفته شده توسط پروتکل‌های IGP را باید توسط پروتکل BGP تبلیغ نموده و یا بالعکس مسیرهای یاد گرفته شده توسط BGP را باید از طریق پروتکل‌های IGP تبلیغ نمایند.

برای حل مشکل اتصال شبکه‌های دارای پروتکل‌های مسیریابی متفاوت با یکدیگر، از ویژگی Redistribution استفاده می‌نماییم. به عنوان مثال اگر بخواهیم دو شبکه را به یکدیگر متصل نماییم که یکی از آنها بر اساس EIGRP و دیگری بر اساس OSPF مسیریابی می‌شوند، می‌توان از خصوصیت Redistribution جهت توزیع مجدد مسیرها استفاده نمود.

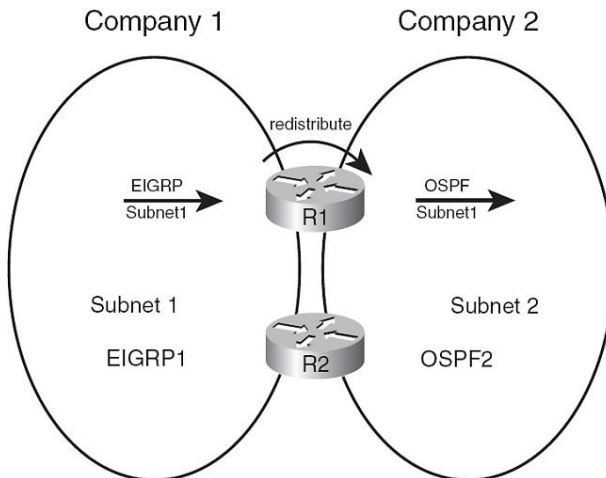

دلایل استفاده از Redistribution

دلایل گسترده و متفاوتی می‌تواند برای استفاده از Redistribution وجود داشته باشد. از جمله این دلایل می‌توان به موارد زیر اشاره نمود:

- ادغام شبکه‌هایی که از پروتکل‌های IGP متفاوتی استفاده می‌نمایند.
- ادغام شبکه‌هایی که از پروتکل IGP شبیه به هم استفاده نموده ولی ممکن است پارامترهای پیکربندی شده پروتکل‌ها در هر شبکه با یکدیگر متفاوت باشد.
- شبکه گسترده‌ای که برای مدت زمان طولانی از چندین پروتکل مسیریابی استفاده نموده است.
- شرکتی که به بخش‌های مختلف کاری یا تجاری تقسیم بندی گردیده و هر بخش دارای مدیریت مستقل شبکه می‌باشد.
- برقراری ارتباط بین همکاران.
- برای قابلیت همکاری بین تجهیزات شبکه‌ای با برندهای متفاوت. (به عنوان مثال اجرای OSPF بر روی تجهیزات غیر سیسکو و راه اندازی EIGRP بر روی تجهیزات سیسکو)
- استفاده بین پروتکل‌های IGP با پروتکل BGP. مخصوصاً زمانی که برای برقراری ارتباط بین بخشهای زیاد یک شرکت چند ملیتی از پروتکل BGP استفاده می‌شود.
- ارتباطات WAN لایه سه (MPLS).

مفاهیم Redistribution و فرآیندها

برای Redistribution حداقل یک روتر برای انجام موارد زیر مورد نیاز می‌باشد:

- ۱- حداقل دارای یک لینک فیزیکی متصل به هر حوزه مسیریابی باشد.
- ۲- روتر برای کار در حوزه‌های مسیریابی مورد نظر، پیکربندی شده باشد.
- ۳- به طور خاص برای هر پروتکل مسیریابی باید پیکربندی Distribution مربوطه نیز انجام پذیرد.

به عنوان مثال در تصویر زیر مراحل اول و دوم بر روی روتر RD1 انجام گردیده است. روتر RD1 در شبکه سمت چپ برای پروتکل EIGRP و در شبکه سمت راست برای پروتکل OSPF پیکربندی گردیده و از هر دو پروتکل شبکه‌های تبلیغ شده را فرا می‌گیرد. ولی این روتر هنوز جهت عملیات Redistribution پیکربندی نشده و بین دو شبکه مسیریابی نمی‌نماید.

هدف نهایی در این شبکه آن است که آدرس‌های تبلیغ شده توسط پروتکل EIGRP (زیر شبکه های 1، 2 و 3) در محدوده OSPF منتشر شده و همچنین شبکه‌های تبلیغ شده توسط پروتکل OSPF (زیر شبکه های 11، 12 و 13) نیز در محدوده EIGRP منتشر گردند. برای این منظور باید اطلاعات هر یک از شبکه‌ها در جدول Topology پروتکل مسیریابی شبکه مقابل ثبت گردد. اما با توجه به اینکه هر پروتکل مسیریابی اطلاعات متفاوتی درباره مسیرها را در جدول Topology خود ذخیره می‌نماید، این اطلاعات با یکدیگر متفاوت خواهند بود.

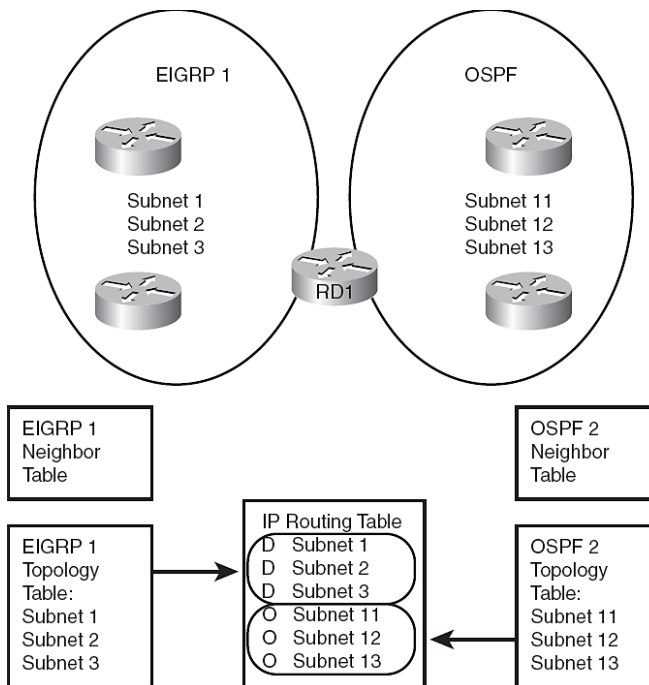

از آنجا که جزئیات بین جداول توپولوژی پروتکل‌های مختلف، متفاوت است؛ مکانیسم Redistribution نمی‌تواند از جدول Topology برای توزیع مجدد مسیرها استفاده نماید. لذا عملیات توزیع مجدد مسیرها بر اساس جدول IP Routing که یک جدول حاوی مسیره‌های هر دو پروتکل می‌باشد، انجام می‌پذیرد.

روتر RD1 پس از تکمیل جدول IP Routing، اقدام به کامل کردن جداول Topology هر یک از پروتکل‌های مسیریابی موجود بر روی خود می‌نماید. به این صورت که مسیره‌های به دست آمده از طریق OSPF را در جدول توپولوژی EIGRP موجود بر روی خود و مسیره‌های به دست

آمده توسط EIGRP را در جدول توپولوژی OSPF بر روی خود ثبت می‌نماید. اما همانطور که گفتیم فیلدهای موجود در جداول توپولوژی پروتکل‌های مسیریابی مختلف با یکدیگر متفاوت هستند لذا نحوه پیکربندی Redistribution است که مشخص می‌نماید مسیرهای به دست آمده توسط پروتکل‌های مسیریابی با چه پارامترهایی باید در جدول Topology یکدیگر ثبت گردند.

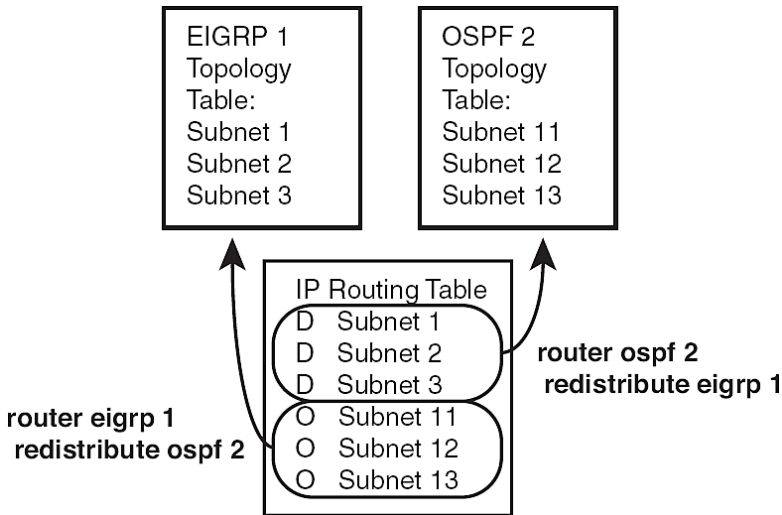

در ادامه به بررسی نحوه پیکربندی پارامترهای Redistribution پروتکل‌های مسیریابی مختلف می‌پردازیم.

EIGRP در Redistribution

دستور زیر برای پیکربندی Redistribution در محیط EIGRP مورد استفاده قرار می‌گیرد:

```
redistribute protocol [process-id | as-number] [metric bw delay reliability load
mtu ] [match {internal | nssa-external | external 1 | external 2}] [tag tagvalue]
[route-map name]
```

جدول زیر شامل تشریح پارامترهای مورد استفاده در دستور فوق می‌باشد:

پارامتر	توضیح
Protocol	مشخص کننده پروتکل مورد نظر برای عملیات توزیع مجدد می‌باشد. (مثل پروتکل های RIP، EIGRP، OSPF، BGP، مسیرهای Static و اتصالات مستقیم)

پارامتر	توضیح
Process-id as-number	اگر یک پروتکل مسیریابی دارای Process-id یا AS-number جهت Redistribution مد نظر باشد، از این پارامتر می‌توان استفاده نمود.
Metric	جهت مشخص نمودن چهار مؤلفه <i>bandwidth</i> ، <i>delay</i> ، <i>reliability</i> و <i>link load</i> به همراه MTU استفاده می‌گردد.
Match	اگر توزیع مجدد OSPF مد نظر باشد، این گزینه برای تطبیق مسیرهای داخلی و خارجی مورد استفاده قرار می‌گیرد.
Tag	اختصاص مقدار صحیح به مسیرهای توزیع شده. مقدار تخصیص داده شده به Tag می‌تواند بعداً جهت تطبیق با Route map مسیرها مورد استفاده قرار گیرد.
Rout-map	برای فیلتر نمودن مسیرها، تنظیم Metric و Rout-tag مورد استفاده قرار می‌گیرد.

OSPF در Redistribution

دستور مورد استفاده برای Redistribution در محیط‌های OSPF بسیار شبیه دستور مورد استفاده در EIGRP می‌باشد:

```
redistribute protocol [process-id | as-number] [metric metric-value] [metric-type type-value] [match {internal | external 1 | external 2 | nssa-external}] [tag tag-value] [route-map map-tag] [subnets]
```

به دلیل شباهت دستور فوق با دستور مورد استفاده در EIGRP، فقط به تشریح پارامترهای متفاوت این دو دستور می‌پردازیم:

پارامتر	توضیح
Metric	برای تخصیص Cost به مسیرهای مورد نظر جهت توزیع مجدد مورد استفاده قرار می‌گیرد.
Metric-type {1 2}	جهت تعیین نوع Metric خارجی مورد استفاده برای مسیرهای توزیع مجدد شده توسط این دستور: (E1 Routes) 1 یا (E2 Routes) 2
Subnet	این دستور منحصراً برای پروتکل OSPF بوده و جهت توزیع مجدد زیر شبکه‌های مشتق شده از Classful مورد استفاده قرار می‌گیرد. بدون این پارامتر فقط می‌توان شبکه‌های Classful را در Redistribution مورد استفاده قرار داد.

RIP در Redistribution

همان دستور مورد استفاده در پروتکل‌های قبلی با اندکی تغییر برای RIP نیز مورد استفاده قرار می‌گیرد:

```
redistribute protocol [process-id | as-number] [metric metric-value] [metric-type type-value] [match {internal | external 1 | external 2 | nssa-external}] [route-map map-tag]
```

توجه داشته باشید Metric مورد استفاده در پروتکل RIP، تعداد گام (hop-count) می‌باشد. حداکثر گام (روتر)های موجود در شبکه‌های مبتنی بر RIP می‌تواند ۱۵ عدد باشد.

BGP در Redistribution

همانطور که قبلاً گفته شد یک راه جهت تبلیغ شبکه‌ها توسط پروتکل BGP استفاده از دستور Network می‌باشد. اما راه دیگر، توزیع مجدد (Redistribute) مسیرهای به دست آمده از طریق پروتکل‌های IGP در BGP می‌باشد. این پروتکل IGP می‌تواند هر یک از پروتکل‌های RIP، OSPF، EIGRP و یا هر پروتکل دیگری باشد.

انجام Redistribution شبکه‌های داخلی در BGP می‌تواند ترسناک به نظر برسد؛ چرا که شما با دستان خود! آدرس شبکه داخلی را فاش می‌کنید!! همچنین قبل از انجام این کار در نظر داشته باشید که یادگیری برخی از مسیرها توسط پروتکل BGP امکان پذیر می‌باشد بدون آنکه نیازی به Redistribution آنها داشته باشید.

اما اگر در نهایت تصمیم به توزیع مجدد مسیرهای داخلی در BGP گرفتید، اعمال دقیق فیلترینگ می‌تواند کمک موثری باشد تا فقط مسیرهای مورد نظر شما در BGP توزیع مجدد یابند. دستور اجرای Redistribution در BGP نیز شبیه به دستورات قبلی در پروتکل‌های مسیریابی دیگر و به صورت زیر می‌باشد:

```
redistribute protocol [process-id] {level-1 | level-1-2 | level-2} [autonomous-system-number] [metric{metric-value | transparent}] [metric-type type-value] [match {internal | external 1 | external 2}] [tag tag-value] [route-map map-tag] [subnets] [nssa-only]
```

✓ مبحث چهارم

سایر پروتکل‌ها

در این مبحث به تشریح پروتکل‌ها و سرویس‌هایی می‌پردازیم که ممکن است در بخش‌های مختلف سوئیچینگ یا مسیریابی مورد استفاده قرار گیرند، اما به قدری گسترده نیستند که بتوان یک فصل یا مبحث خاص را برای آنها در نظر گرفت.

پروتکل CDP

پروتکل CDP (Cisco Discovery Protocol) در درجه اول جهت کشف آدرس تجهیزات همسایه و همچنین کشف نوع و مدل سخت افزاری آنها مورد استفاده قرار می‌گیرد. این پروتکل همچنین می‌تواند برای نمایش اطلاعات مربوط به ایترنیس‌های روتر محلی نیز به کار گرفته شود.

پروتکل CDP یک پروتکل مستقل است که فقط امکان اجرا بر روی تجهیزات تولیدی سیسکو از قبیل روترها، Bridgeها، سوئیچ‌ها و Access Serverهای این شرکت را دارد. سیسکو تا کنون دو نسخه از این پروتکل را منتشر نموده است.

استفاده از CDP MIB¹ در کنار پروتکل SNMP، نرم افزارهای مدیریت شبکه را قادر می‌سازد تا با تشخیص نوع تجهیزات همسایه و یادگیری آدرس SNMP Agent آنها، اقدام به ارسال پیام‌های SNMP query به آن تجهیزات نمایند.

پروتکل CDP امکان اجرا بر روی رسانه‌های مختلف از جمله شبکه‌های محلی (LAN)، Frame Relay و ATM² را دارد. به دلیل اینکه پروتکل CDP بر روی لایه دوم (Data Link) اجرا می‌گردد هیچ وابستگی به پروتکل مورد استفاده در لایه سوم (Network) نداشته و بنابراین می‌تواند بین تجهیزات دارای پروتکل‌های مختلف لایه سوم نیز اجرا گردد.

پس از راه اندازی CDP، تجهیزات اقدام به ارسال پیام‌های Advertisement بصورت متناوب و در قالب Multicast در شبکه می‌نمایند.

¹ CDP Management Information Base

² Asynchronous Transfer Mode

پیام‌های Advertisement حداقل اقدام به معرفی یک آدرس جهت دریافت پیام‌های SNMP می‌نمایند. این پیام‌ها همچنین حاوی زمان سنج‌های مورد نیاز پروتکل CDP از قبیل Holdtime و Information می‌باشند. دستگاه‌ها ضمن ارسال پیام‌های Advertisement، پیام‌های رسیده از تجهیزات همسایه خود را نیز مورد بررسی قرار داده تا مشخص نمایند چه زمانی نیاز است که اینترفیس‌های خود را برای رسانه‌های مورد نظر Up و یا Down نمایند.

برای راه اندازی پروتکل CDP می‌توان از دستورات زیر استفاده نمود:

Setting the CDP Transmission Timer and Hold Time		
	Command	Purpose
Step 1	<code>cdp timer seconds</code>	Specifies frequency of transmission of CDP updates.
Step 2	<code>cdp holdtime seconds</code>	Specifies the amount of time a receiving device should hold the information sent by your device before discarding it.

Enabling CDP on a Local Router	
Command	Purpose
<code>cdp run</code>	Enable CDP.
<code>cdp advertise-v2</code>	Enables CDP Version-2 advertising functionality on a device.

Enabling CDP on an Interface	
Command	Purpose
<code>cdp enable</code>	Enables CDP on an interface.

Monitoring and Maintaining CDP	
Command	Purpose
<code>clear cdp counters</code>	Resets the traffic counters to zero.
<code>clear cdp table</code>	Deletes the CDP table of information about neighbors.
<code>show cdp</code>	Displays the interval between transmissions of CDP advertisements, the number of seconds the CDP advertisement is valid for a given port, and the version of the advertisement.
<code>show cdp entry</code> <code>entry-name</code> <code>[protocol version]</code>	Displays information about a specific neighbor. Display can be limited to protocol or version information.
<code>show cdp interface</code> <code>[type</code> <code>number]</code>	Displays information about interfaces on which CDP is enabled.
<code>show cdp</code>	Displays the type of device that has been discovered, the name of the

Monitoring and Maintaining CDP	
neighbors [type number] [detail]	device, the number and type of the local interface (port), the number of seconds the CDP advertisement is valid for the port, the device type, the device product number, and the port ID. Issuing the detail keyword displays information on the native VLAN ID, the duplex mode, and the VTP domain name associated with neighbor devices.
show cdp traffic	Displays CDP counters, including the number of packets sent and received and checksum errors.
show debugging	Displays information about the types of debugging that are enabled for your router. See the <i>Cisco IOS Debug Command Reference</i> for more information about CDP debug commands.

استاندارد PoE

سازمان IEEE برای حمل جریان انرژی (جریان برق) مورد نیاز برخی تجهیزات بر روی کابل دیتای شبکه‌های کامپیوتری، اقدام به معرفی استاندارد PoE (Power over Ethernet) در قالب سری استانداردهای IEEE 802.1ax نموده که X بیانگر نسخه‌های مختلف این استاندارد می‌باشد. استاندارد PoE برق مورد نیاز برخی تجهیزات شبکه را توسط سوئیچ شبکه تامین نموده و از طریق کابل شبکه تا تجهیزات مورد نظر انتقال می‌دهد. در اینصورت تجهیزات با قابلیت PoE از اتصال به برق بی نیاز شده و انرژی مورد نیاز خود را از طریق سوئیچ تامین می‌نمایند. از جمله تجهیزات PoE می‌توان تلفن‌های IP، ایستگاه‌های Wireless و دوربین‌های تحت شبکه را نام برد. در این ارتباط دو جانبه تجهیزات تامین کننده انرژی مثل سوئیچ‌ها را (Power Sourcing Equipment) PSE و تجهیزاتی که قابلیت دریافت انرژی مورد نیاز خود را از طریق PSE دارند را (Powered Device) PD می‌نامند.

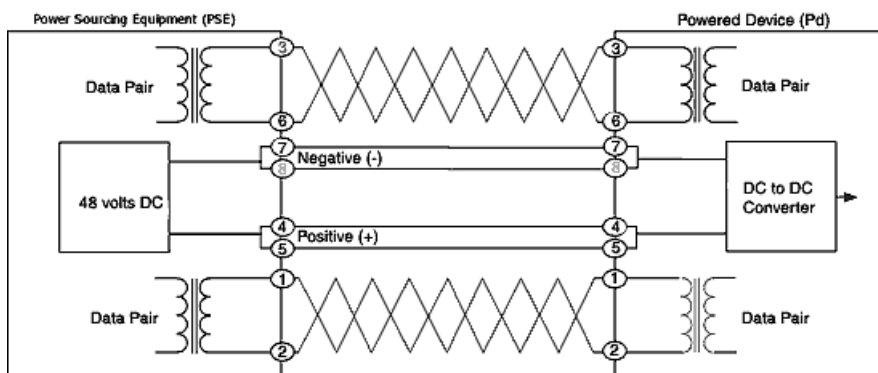

استاندارد PoE بر اساس مقدار توان خروجی به گروه‌های زیر تقسیم می‌شود:

• **Inline Power**

Inline Power مختص سیسکو بوده و در ردیف استانداردهای IEEE قرار نمی‌گیرد. سیسکو در سال 2000 میلادی و قبل از استاندارد شدن PoE از این ویژگی در تجهیزات خود پشتیبانی می‌نموده است. در این حالت توان خروجی به صورت زیر می‌باشد:

10 W at the PSE

• **استاندارد IEEE 802.3af**

سازمان IEEE در سال 2003 میلادی اقدام به معرفی استاندارد IEEE 802.3af نمود. در این استاندارد با بررسی وضعیت دستگاه مورد نظر مقدار توان خروجی مورد نیاز در یکی از چهار کلاس زیر تعیین می‌گردد:

- Class 0: Up to 15.4 W¹ (0.44-12.95 W at the PD; default classification)
- Class 1: Up to 4 W (0.44-3.84 W at the PD)
- Class 2: Up to 7 W (3.84-6.49 W at the PD)
- Class 3: Up to 15.4 W (6.49-12.95 W at the PD)

• **استاندارد IEEE 802.3at**

سازمان IEEE برای پشتیبانی از تجهیزاتی که نیاز به قدرت^۲ بالاتری دارند اقدام به معرفی استاندارد IEEE 802.3at در سال 2009 میلادی نموده است. از این استاندارد در تجهیزات سیسکو با اصطلاح POE+ و یا POEP نیز نام برده می‌شود. استاندارد IEEE 802.3at دارای یک کلاس توان به صورت زیر می‌باشد:

Class 4: 30.00 W at the PSE (12.95 W to 25.50 W at the PD)

استاندارد 802.3at برای اجرا نیاز به کابل Cat5 به بالا دارد. ولتاژ مورد استفاده در این استاندارد بین ۴۴ تا ۵۷ ولت می‌باشد.

• **UPOE**

UPOE نیز مختص سیسکو بوده و برای پشتیبانی از تجهیزاتی با قدرت بالاتر طراحی گردیده است. با توجه به نیاز تجهیزات جدید به توان بالاتر، در سال 2001 میلادی سیسکو مجدداً به صورت مستقل اقدام به معرفی نسخه جدیدی برای PoE با نام UPOE (Universal PoE) نموده که توان خروجی آن به صورت زیر می‌باشد:

^۱ حرف W مخفف Watt و بیانگر مقدار توان خروجی می‌باشد. (فرمول محاسبه وات $W=V*A$ می‌باشد که در آن V به معنی ولتاژ و A به معنی آمپر می‌باشد)

^۲ Power

60.00 W PoE per switch port (PSE Port)

با توجه به گسترش روز افزون تجهیزات با توان مورد نیاز بالاتر، اصلا دور از انتظار نیست که IEEE بزودی این نسخه سیسکو را نیز به صورت استاندارد گسترش دهد.

سوئیچ‌های سیسکو با کمک پروتکل CDP می‌توانند تشخیص دهند که آیا تجهیزات متصل به سوئیچ از استاندارد POE پشتیبانی می‌کنند یا خیر. همچنین در صورت پشتیبانی، می‌توانند مقدار توان مورد نیاز تجهیزات را نیز مشخص کرده و انرژی مورد نیاز آنها را تامین نمایند. هنگام راه اندازی تجهیزات مبتنی بر POE باید توجه داشته باشید که سوئیچ مورد استفاده قابلیت پشتیبانی از استانداردهای POE مورد نیاز تجهیزات را داشته باشد. در سوئیچ‌های سیسکو معمولا نهایت توان خروجی برای استاندارد POE مشخص شده است و شما می‌توانید نسبت به توان مورد نیاز تجهیزات PD مورد استفاده، تعدادی از پورت‌های سوئیچ را در حالت POE پیکربندی نمایید.

برخی برندهای دیگر تولید کننده سوئیچ‌های POE نیز تعداد پورت‌های قابل استفاده جهت این استاندارد را تعیین نموده و معمولا با رنگ متفاوتی روی شاسی سوئیچ مشخص می‌نمایند.

تکنولوژی EtherChannel

تکنولوژی EtherChannel امکان تبدیل چند لینک فیزیکی را به یک لینک منطقی فراهم می‌آورد. در اینصورت می‌توان از لینک‌ها جهت Load Balancing ترافیک و همچنین افزایش استفاده نمود. از ویژگی EtherChannel می‌توان در بین سوئیچ‌ها، روترها، سرورها و کلاینت‌ها از طریق کابل مسی و یا فیبر نوری بهره برد.

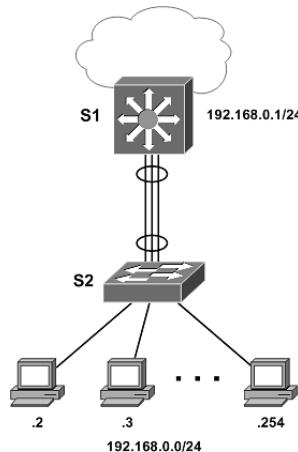

می‌توان از دو تا هشت لینک FastEthernet، Gigabit Ethernet یا 10Gigabit Ethernet برای برقراری یک لینک منطقی EtherChannel استفاده نمود. در این صورت با توجه به اینکه لینک‌های تشکیل دهنده دارای چه سرعتی باشند با یکی از اصطلاحات Fast EtherChannel، Gigabit EtherChannel یا 10Gigabit EtherChannel نامیده می‌شود.

پس از برقراری EtherChannel تمام لینک‌ها به صورت یک لینک منطقی در نظر گرفته شده که دارای مجموع ظرفیت لینک‌های تشکیل دهنده EtherChannel می‌باشد. این لینک‌ها از نظر پروتکل STP نیز به عنوان یک لینک در نظر گرفته شده و چون باعث ایجاد حلقه (Loop) در شبکه نمی‌گردند هیچ یک از آنها توسط STP غیرفعال نمی‌گردد.

پورت‌های فیزیکی تشکیل دهنده EtherChannel باید از نظر نوع، سرعت، حالت duplex، تنظیمات مربوط به STP و VLAN شبیه به یکدیگر باشند. البته می‌توان برای پورت‌های Trunk نیز از تکنولوژی EtherChannel بهره برد که در اینصورت علاوه بر موارد فوق تنظیمات Native VLAN و شماره VLAN‌هایی که می‌توانند برای تبادل دیتا از این لینک استفاده نمایند، باید بر روی پورت‌های Trunk شبیه به یکدیگر پیکربندی گردیده باشند.

نحوه Load Balancing بر روی پورت‌های فیزیکی حتما نباید به صورت برابر انجام پذیرد و ممکن است نحوه توزیع ترافیک با توجه به تعداد پورت‌های تشکیل دهنده متفاوت باشد. جدول زیر نمایش دهنده نحوه Load Balancing با توجه به تعداد پورت‌های تشکیل دهنده می‌باشد:

Number of Ports in the EtherChannel	Load Balancing
8	1:1:1:1:1:1:1:1
7	2:1:1:1:1:1:1
6	2:2:1:1:1:1
5	2:2:2:1:1
4	2:2:2:2
3	3:3:2
2	4:4

پیکربندی EtherChannel معمولا به صورت دستی توسط مدیر شبکه انجام می‌پذیرد. ولی تکنولوژی EtherChannel می‌تواند علاوه بر حالت فوق، توسط پروتکل‌های زیر بصورت اتوماتیک اقدام به ایجاد لینک منطقی بر اساس پورت‌های فیزیکی نماید:

• PaGp

پروتکل PaGp (Port Aggregation Protocol) مختص سیسکو بوده و فقط قابلیت استفاده بر روی تجهیزات این برند را دارد. این پروتکل با تبادل بسته‌های PaGp اقدام به تشخیص پورت‌هایی که قابلیت تشکیل EtherChannel را دارند، نموده و بصورت اتوماتیک اقدام به ایجاد لینک‌های مجازی می‌نماید. بسته‌های PaGp فقط بین پورت‌هایی تبادل می‌شوند که در یکی از دو حالت `auto` یا `desirable` قرار داشته باشند.

• LACP

پروتکل LACP (Link Aggregation Control Protocol) توسط سازمان IEEE و تحت استاندارد IEEE 802.3ad توسعه یافته است. این پروتکل با تبادل بسته‌های LACP بین پورت‌هایی که در یکی از دو حالت `active` یا `passive` قرار دارند، اقدام به شناسایی پورت‌های دارای قابلیت تشکیل EtherChannel نموده و توسط آنها لینک منطقی مورد نظر را به وجود می‌آورد.

برای پیکربندی EtherChannel بر روی تجهیزات سیسکو می‌توانید از دستورات زیر بهره

ببرید:

Configuring Layer 2 EtherChannels		
	Command	Purpose
Step 1	<code>configure terminal</code>	Enter global configuration mode.
Step 2	<code>interface interface-id</code>	Specify a physical interface to configure, and enter interface configuration mode. Valid interfaces include physical interfaces. Up to eight interfaces of the same type and speed can be configured for the same group.
Step 3	<code>channel-group channel-group-number mode</code> <code>{{auto[non-silent] desirable[non-silent] on} {active passive}}</code>	Assign the interface to a channel group, and specify the PaGp or LACP mode. For <code>channel-group-number</code> , the range is 1 to 6. Each EtherChannel can have up to eight compatibly configured Ethernet interfaces. For <code>mode</code> , select one of these keywords: <ul style="list-style-type: none"> active—Enables LACP only if a LACP device is detected. It places an interface into an active negotiating state, in which the interface starts negotiations with other interfaces by sending LACP packets. auto—Enables PaGp only if a PaGp device is detected. It places an interface into a passive

Configuring Layer 2 EtherChannels		
		<p>negotiating state, in which the interface responds to PAgP packets it receives but does not start PAgP packet negotiation.</p> <ul style="list-style-type: none"> • desirable—Unconditionally enables PAgP. It places an interface into an active negotiating state, in which the interface starts negotiations with other interfaces by sending PAgP packets. • on—Forces the interface to channel without PAgP. With the on mode, a usable EtherChannel exists only when an interface group in the on mode is connected to another interface group in the on mode. • non-silent—If your switch is connected to a partner that is PAgP-capable, you can configure the switch interface for nonsilent operation. You can configure an interface with the non-silent keyword for use with the auto or desirable mode. If you do not specify non-silent with the auto or desirable mode, silent is assumed. The silent setting is for connections to file servers or packet analyzers. This setting allows PAgP to operate, to attach the interface to a channel group, and to use the interface for transmission. • passive—Enables LACP on an interface and places it into a passive negotiating state, in which the interface responds to LACP packets that it receives, but does not start LACP packet negotiation.
Step 4	end	Return to privileged EXEC mode.
Step 5	show running-config	Verify your entries.
Step 6	copy running-config startup-config	(Optional) Save your entries in the configuration file.

Displaying EtherChannel, PAgP, and LACP Status	
Command	Description
show etherchannel [channel-group-number] { detail load-balance port port-channel summary }	Displays EtherChannel information in a detailed and one-line summary form. Also displays the load-balance or frame-distribution scheme, port, and port-channel information.
show pagp [channel-group-number]	Displays PAgP information such as traffic

Displaying EtherChannel, PAgP, and LACP Status	
{counters internal neighbor}	information, the internal PAgP configuration, and neighbor information.
show lacp [channel-group-number] {counters internal neighbor}	Displays LACP information such as traffic information, the internal PAgP configuration, and neighbor information.

ویژگی IP Helper

همانطور که می‌دانید کلاینت‌ها برای دریافت آدرس IP از DHCP، درخواست‌های خود را به صورت پیام‌های Broadcast در شبکه پخش نموده تا به سرور مورد نظر برسد و سرور در جواب درخواست آنها یک آدرس به کلاینت اختصاص دهد.

اما اگر سرور DHCP در VLAN متفاوتی نسبت به کلاینت درخواست کننده قرار داشته باشد چه اتفاقی می‌افتد؟ واضح است که VLAN اجازه خروج پیام‌های Broadcast را از داخل خود نمی‌دهد و هیچ پیام درخواستی از آن VLAN به سرور DHCP نرسیده و کلاینت‌ها بدون آدرس می‌مانند.

برای رفع مشکل فوق، سیسکو از ویژگی IP Helper برای رساندن درخواست‌ها به سرور DHCP استفاده می‌نماید. ویژگی IP Helper با دانستن آدرس سرور DHCP، پیام‌های درخواست کلاینت‌ها را به صورت Broadcast دریافت نموده و با تبدیل درخواست‌ها به Unicast، آن‌ها را به سمت سرور DHCP ارسال می‌نماید. در این صورت آدرس مبدأ^۱ پیام درخواست همان آدرس کلاینت و آدرس مقصد^۲ درخواست آدرس سرور DHCP خواهد بود.

توسط دستور زیر می‌توانید ویژگی IP Helper را بر روی سوئیچ‌های سیسکو پیکربندی نمایید:

```
Switch(config-if)#ip helper-address dhcp-server-address
```

¹ Source

² Destination

بخش سوم

امنیت

فصل هفتم

امنیت؛ مفاهیم کلی

✓ مبحث اول: استاندارد سیستم مدیریت امنیت اطلاعات (ISMS)

✓ مبحث دوم: مدل امنیتی سیسکو

✓ مبحث سوم: تجهیزات و نرم افزارهای امنیتی

مبحث اول ✓

استاندارد سیستم مدیریت امنیت اطلاعات (ISMS)

سازمان‌ها در هر اندازه و هر نوع فعالیت علمی، سیاسی و اقتصادی که قرار داشته باشند، باید مقداری اطلاعات را جمع‌آوری، پردازش، نگهداری و ارسال نمایند. سازمان‌ها دارای مخاطبانی نیز هستند که ممکن است در صورت اعمال نکردن سیاست‌ها و کنترل‌های امنیتی مناسب، خواسته یا ناخواسته تاثیر نامطلوب یا مخرب بر روی سیستم بگذارند. همچنین اطلاعات سازمان می‌تواند همواره برای اشخاص دیگر جالب و مورد توجه باشد و بخواهند با استفاده از ضعف‌های امنیتی موجود در سیستم، به اطلاعات حساس و حیاتی سازمان دسترسی پیدا کنند. اما تهدیدات سازمان تنها به کاربران ناشی، ضعف سیستم و اشخاص خرابکار ختم نمی‌شود؛ بلکه بلایای طبیعی مثل سیل و زلزله یا اتفاقات پیش بینی نشده مثل آتش سوزی و حتی مخاطرات نوظهور نیز تهدید به حساب می‌آیند.

مدیران سازمان‌ها در صورتی که بخواهند سطح امنیت خود را افزایش داده و از اطلاعات خود محافظت کنند باید استانداردهای امنیتی جامعی را مورد استفاده قرار دهند که تمام ابعاد امنیت اطلاعات را مورد توجه قرار داده باشد. سپس استاندارد مورد نظر را توسط افراد متخصص و با تجربه در سازمان خود پیاده سازی نموده و همواره برای تداوم عملکرد مناسب، بر آن نظارت داشته باشند.

سازمان استاندارد جهانی (ISO) با همکاری کمیسیون بین المللی الکتروتکنیک (IEC) جهت امنیت اطلاعات، اقدام به معرفی استانداردهای سری ISO/IEC 27000 نموده است. در این استانداردها که سیستم مدیریت امنیت اطلاعات (Information Security Management System) یا به اختصار ISMS، نامیده می‌شوند؛ سعی شده تا تمام مؤلفه‌های مورد نیاز امنیت اطلاعات، از امنیت فیزیکی تا نحوه مدیریت مد نظر قرار داده شود.

در سال ۱۳۸۷ سازمان استاندارد ملی ایران نیز بر اساس استانداردهای 27001 و 27002 اقدام به معرفی استاندارد ملی امنیت نموده است. شما می‌توانید استاندارد ملی ایران را از طریق وب سایت این سازمان به آدرس www.isiri.org دانلود نمایید.

ما هم در این مبحث به شرح مختصری از ISO/IEC 27000 که در برگزیده اصطلاحات و مرور کلی استانداردهای خانواده ISMS می‌باشد، بسنده می‌کنیم.

استانداردهای خانواده ISMS

خانواده ISMS متشکل از استانداردهای مرتبط با هم می‌باشد که بعضی از آنها در حال تدوین بوده و هنوز منتشر نشده و بعضی دیگر نیز منتشر گردیده است. این استانداردها دارای تعدادی مؤلفه مهم ساختاری می‌باشند که بر استانداردهای اصلی تمرکز دارند. استانداردهای اصلی شامل توصیف کننده الزامات ISMS (استاندارد ISO/IEC 27001) و الزامات مرکز صدور گواهینامه^۱ (ISO/IEC 27006) جهت صادر کردن گواهی انطباق با ISO/IEC 27001 می‌باشند. استانداردهای دیگر نیز فراهم کننده راهنما^۲ برای جنبه‌های اجرایی مختلف SMS، فرآیند عمومی، دستورالعمل‌های مربوط به کنترل و همچنین راهنمای یک بخش خاص می‌باشند. تصویر زیر نشان دهنده ارتباطات درون خانواده استاندارد ISMS می‌باشد.

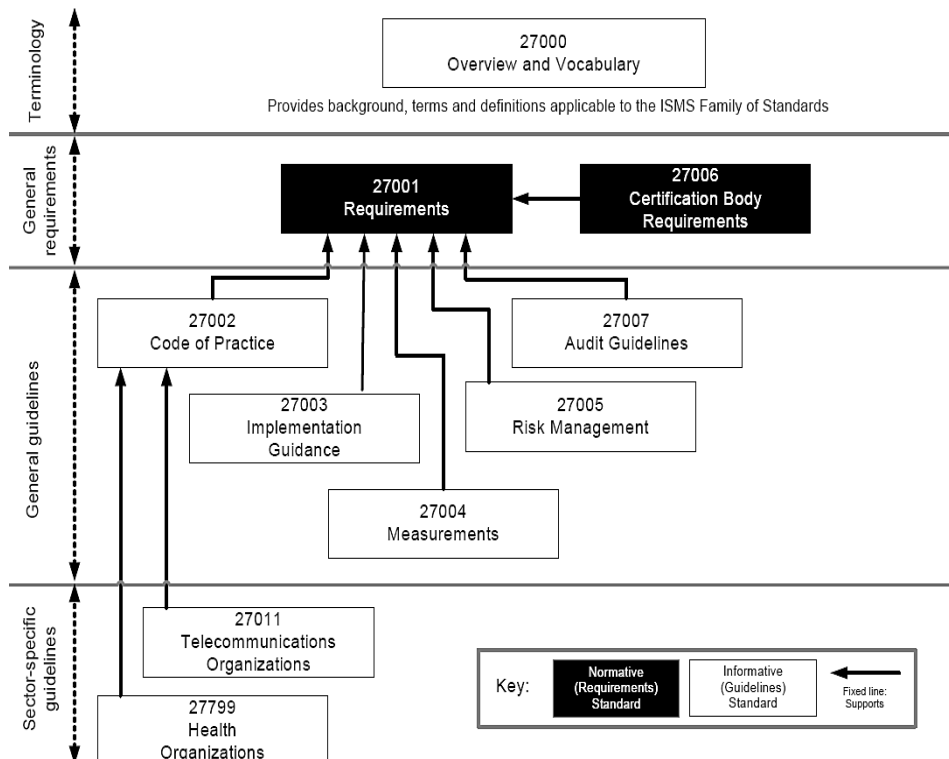

¹ Certification

² Guidance

مروری بر استانداردهای خانواده ISMS

برای آشنایی با محتویات استانداردهای خانواده ISMS که در تصویر فوق نیز به آنها اشاره گردیده است، به شرح مختصری از آنها می‌پردازیم:

۱- استاندارد ISO/IEC 27000 (همین استاندارد)

طبقه بندی: فناوری اطلاعات - فنون امنیتی^۱ - سیستم مدیریت امنیت اطلاعات - مرور کلی و واژگان
حوزه کاربرد: این استاندارد بین المللی به افراد و سازمانها در زمینه های زیر کمک می‌کند:

- i. بررسی اجمالی استانداردهای خانواده ISMS
 - ii. مقدمه ای بر سیستم مدیریت امنیت اطلاعات (ISMS)
 - iii. شرح مختصری بر فرآیند PDCA
 - iv. آشنایی با اصطلاحات و تعاریف استفاده شده در استانداردهای خانواده ISMS
- هدف:** استاندارد ISO/IEC 27000 به توصیف مبانی ISMS و اصطلاحات به کار رفته در این سری استاندارد می‌پردازد.

۲- استاندارد ISO/IEC 27001

طبقه بندی: فناوری اطلاعات - فنون امنیتی - سیستم مدیریت امنیت اطلاعات - الزامات^۲
حوزه کاربرد: این استاندارد بین المللی الزامات ایجاد، پیاده سازی، راه اندازی، نظارت، بررسی، نگهداری و بهبود رسمی سیستم مدیریت امنیت اطلاعات (ISMS) را در زمینه مخاطرات کلی کسب و کار سازمان تنظیم می‌نماید. همچنین این استاندارد مشخص کننده الزامات پیاده سازی کنترل‌های امنیتی سفارشی شده مورد نیاز سازمانهای مختلف و یا بخش‌های وابسته به آنها می‌باشد. این استاندارد بین المللی تمام انواع سازمانها (به عنوان مثال شرکت‌های تجاری، سازمان‌های دولتی و سازمان‌های غیرانتفاعی) را در بر می‌گیرد.

هدف: استاندارد ISO/IEC 27001 الزامات اصلی توسعه و راه اندازی ISMS را ارائه می‌نماید. این الزامات شامل مجموعه‌ای از کنترل‌ها برای مهار و کاهش خطرات مربوط به دارایی‌های اطلاعاتی بوده که سازمان می‌خواهد از طریق عملیاتی کردن ISMS از آنها محافظت نماید.

¹ Security Techniques

² Requirements

۳- استاندارد ISO/IEC 27006

طبقه بندی: فناوری اطلاعات- فنون امنیتی- الزامات نهادهای ارائه دهنده خدمات ممیزی^۱ و صدور گواهینامه ISMS

حوزه کاربرد: این استاندارد بین المللی علاوه بر الزامات موجود در ISO/IEC 17021، الزامات دیگری نیز مشخص نموده و راهنمایی‌هایی را برای نهادهای ارائه کننده ممیزی و صدور گواهینامه ISMS طبق استاندارد 27001 فراهم می‌نماید. در واقع این استاندارد برای پشتیبانی از تائید صلاحیت نهادهایی می‌باشد که بر اساس استاندارد 27001 اقدام به صدور گواهینامه ISMS می‌نمایند.

هدف: استاندارد ISO/IEC 27006 مکمل^۲ استاندارد 17021 در جهت مشخص نمودن الزاماتی است که باید توسط نهادهایی که قصد ارائه خدمات ممیزی یا صدور گواهی نامه دارند، رعایت گردد تا امکان ممیزی یا صدور گواهی انطباق با استاندارد 27001 توسط آنها فراهم گردد.

۴- استاندارد ISO/IEC 27002

طبقه بندی: فناوری اطلاعات- فنون امنیتی- دستورالعمل^۳ مدیریت امنیت اطلاعات

حوزه کاربرد: این استاندارد بین المللی لیستی از اهداف کنترلی پذیرفته شده و بهترین شیوه‌های^۴ کنترلی فراهم آورده تا جهت راهنمایی در زمان انتخاب و پیاده سازی کنترل‌ها برای دست یابی به امنیت اطلاعات، مورد استفاده قرار گیرند.

هدف: استاندارد ISO/IEC 27002 فراهم کننده راهنما جهت پیاده سازی کنترل‌های امنیت اطلاعات می‌باشد. بندهای ۵ تا ۱۵ این استاندارد به طور خاص به مشاوره و راهنمایی پیاده سازی بر اساس بهترین شیوه‌ها در خصوص کنترل‌های موجود در بندهای A.5 تا A.15 استاندارد ISO/IEC 27001 می‌باشد.

۵- استاندارد ISO/IEC 27003

طبقه بندی: فناوری اطلاعات- فنون امنیتی- راهنمای پیاده سازی ISMS

حوزه کاربرد: این استاندارد بین المللی ضمن فراهم سازی راهنمای پیاده سازی عملی، اطلاعات بیشتری را نیز برای برقراری، پیاده‌سازی، راه اندازی، نظارت، بررسی، نگهداری و بهبود ISMS طبق استاندارد 27001 ارائه می‌نماید.

¹ Audit

² Supplement

³ Code of practice

⁴ Best practice

هدف: استاندارد ISO/IEC 27003 رویکردی فرآیندگرا^۱ جهت اجرای موفقیت آمیز ISMS مطابق با استاندارد 27001 فراهم می‌آورد.

۶- استاندارد ISO/IEC 27004

طبقه بندی: فناوری اطلاعات- فنون امنیتی- مدیریت امنیت اطلاعات- سنجش^۲ حوزه کاربرد: این استاندارد بین المللی راهنمایی و مشاوره برای توسعه و نحوه سنجش را بمنظور ارزیابی اثربخشی ISMS، اهداف کنترلی و کنترل‌های استفاده شده برای پیاده سازی و مدیریت امنیت اطلاعات طبق استاندارد 27001، فراهم می‌نماید. هدف: استاندارد ISO/IEC 27004 با ارائه چارچوب مشخصی برای سنجش، امکان ارزیابی تاثیر گذاری ISMS را مطابق با استاندارد 27001 فراهم می‌آورد.

۷- استاندارد ISO/IEC 27005

طبقه بندی: فناوری اطلاعات- فنون امنیتی- مدیریت مخاطره امنیت اطلاعات حوزه کاربرد: استاندارد بین المللی 27005 راهنمایی‌هایی را جهت مدیریت مخاطرات امنیت اطلاعات ارائه می‌نماید. نحوه تشریح در این استاندارد با توجه به مفاهیم کلی مشخص شده در استاندارد 27001 انجام پذیرفته است. هدف: استاندارد ISO/IEC 27005 ارائه دهنده راهنمایی‌هایی جهت پیاده سازی رضایت بخش یک مدیریت مخاطره فرآیندگرا و همچنین تحقق الزامات مدیریت مخاطره امنیت اطلاعات بر اساس استاندارد 27001 می‌باشد.

۸- استاندارد ISO/IEC 27007

طبقه بندی: فناوری اطلاعات- فنون امنیتی- راهنمای ممیزی ISMS حوزه کاربرد: این استاندارد بین المللی علاوه بر شرایط موجود در استاندارد ISO 19011 شامل راهنمای طریقه انجام ممیزی ISMS و همچنین نحوه احراز صلاحیت بازرسان سیستم مدیریت امنیت اطلاعات، می‌باشد. هدف: استاندارد ISO/IEC 27007 به ارائه راهنمایی برای سازمان‌هایی می‌پردازد که نیاز به انجام بازرسی داخلی یا خارجی ISMS داشته و یا برنامه ممیزی ISMS را جهت اجرای الزامات مشخص شده در استاندارد 27001 مدیریت می‌کنند.

¹ Process oriented

² Measurement

۹- استاندارد ISO/IEC 27011

طبقه بندی: فناوری اطلاعات- فنون امنیتی- راهنمای مدیریت امنیت اطلاعات بر اساس استاندارد ISO/IEC 27002 برای سازمان‌های مخابراتی^۱
 حوزه کاربرد: این استاندارد بین المللی شامل دستورالعمل نحوه پیاده سازی مدیریت امنیت اطلاعات (ISM) در سازمان های مخابراتی می باشد.
 هدف: استاندارد ISO/IEC 27011 علاوه بر الزامات موجود در ضمیمه A استاندارد 27001، دستورالعمل خاصی را با اقتباس از استاندارد 27002 برای سازمان‌های مخابراتی فراهم نموده است.

۱۰- استاندارد ISO/IEC 27799

طبقه بندی: انفورماتیک بهداشت^۲- مدیریت امنیت اطلاعات در بهداشت بر اساس استاندارد 27002
 حوزه عملکرد: این استاندارد بین المللی دستورالعمل پیاده سازی مدیریت امنیت اطلاعات (ISM) را در سازمان های بهداشت و درمان ارائه می نماید.
 هدف: استاندارد ISO/IEC 27799 علاوه بر الزامات موجود در ضمیمه A استاندارد 27001، دستورالعمل خاصی را با اقتباس از استاندارد 27002 برای سازمان‌های بهداشت و درمان ارائه نموده است.

اصطلاحات و تعاریف^۳

- **کنترل دسترسی (Access Control)**
 اطمینان از دسترسی به دارایی‌ها به صورت مجاز و محدود شده بر اساس الزامات امنیتی و کسب و کار.
- **مسئولیت پذیری و پاسخ گویی (Accountability)**
 مسئولیت پذیری یک نهاد در ازاء تصمیمات و اقدامات خود.
- **دارایی (Asset)**
 هر چیزی که برای سازمان ارزشمند باشد دارایی محسوب می‌گردد. دارایی می‌تواند شامل طیف گسترده‌ای از قبیل: اطلاعات، برنامه های کاربردی، تجهیزات سخت افزاری، افراد و غیره باشد.

¹ Telecommunication

² Health

³ Terms and Definitions

- **حمله (Attack)**
تلاش برای تخریب^۱، افشا^۲، تغییر^۳، غیرفعال کردن، سرقت^۴ و دسترسی یا استفاده غیر مجاز^۵ از یک دارایی را حمله می‌نامند.
- **احراز هویت (Authentication)**
ارائه تضمینی جهت درست بودن مشخصات ادعا شده.
- **اصالت (Authenticity)**
بررسی اینکه ارائه دهنده مشخصات، همان است که ادعا می‌کند.
- **دسترس پذیری (Availability)**
دارایی‌ها باید برای تقاضاهای مجاز همواره در دسترس و قابل استفاده باشد.
- **تداوم کسب و کار (Business Continuity)**
حصول اطمینان تداوم عملیات کسب و کار از طریق فرآیندها و رویه‌ها.
- **محرمانگی (Confidentiality)**
غیر قابل دسترس بودن یا آشکار نبودن اطلاعات برای افراد و فرآیندهای غیرمجاز را محرمانگی می‌گویند.
- **دارایی اطلاعاتی (Information Asset)**
دانش یا دیتای دارای ارزش برای سازمان را دارایی‌های اطلاعاتی گویند.
- **امنیت اطلاعات (Information Security)**
منظور از امنیت اطلاعات حفظ محرمانگی، درستی و دسترس پذیری اطلاعات می‌باشد. البته امنیت اطلاعات علاوه بر موارد فوق می‌تواند شامل مواردی نظیر صحت، پاسخگویی^۶، انکار ناپذیری و قابلیت اطمینان بودن اطلاعات نیز باشد.
- **رویداد امنیت اطلاعات (Information Security Event)**
یک رویداد امنیت اطلاعات می‌تواند شامل وقوع حالت شناخته شده‌ای در سیستم، شبکه یا سرویس باشد که نشان دهنده نقص احتمالی در امنیت اطلاعات، خط مشی یا مشکل در کنترل‌ها است. همچنین ممکن است رویداد شامل وضعیت نا شناخته‌ای باشد که به امنیت اطلاعات مربوط است.

¹ Destroy

² Expose

³ Alter

⁴ Steal

⁵ Unauthorized

⁶ Accountability

- **حادثه امنیت اطلاعات (Information Security Incident)**
یک یا مجموعه‌ای از رویدادهای امنیت اطلاعات ناخواسته یا غیر منتظره که به احتمال زیاد عملیات کسب و کار را به خطر انداخته و تهدیدی برای امنیت اطلاعات محسوب می‌گردد.
- **مدیریت حوادث امنیت اطلاعات (Information Security Incident Management)**
به مجموع فرآیندهایی که برای آشکار سازی^۱، گزارش دهی^۲، ارزیابی^۳، پاسخ دهی به^۴، به^۵، رسیدگی به^۶ و یادگیری حوادث امنیت اطلاعات مورد استفاده قرار می‌گیرد، مدیریت حوادث امنیت اطلاعات می‌گویند.
- **سیستم مدیریت امنیت اطلاعات (Information Security Management System)**
سیستم مدیریت امنیت اطلاعات یا SMS، بخشی از سیستم کلان مدیریتی است که اساس آن بر رویکرد مخاطره کسب و کار بوده و شامل برقراری^۷، پیاده سازی، عملیات، نظارت، بررسی، نگهداری و بهبود امنیت اطلاعات می‌باشد.
- **مخاطره امنیت اطلاعات (Information Security Risk)**
توانایی بالقوه یک تهدید در بهره برداری از آسیب پذیری یک یا گروهی از دارایی‌ها که در نهایت منجر به آسیب رسیدن به سازمان می‌گردد.
- **درستی^۸ (Integrity)**
خاصیت حفاظت از صحت^۹ و تمامیت^۹ دارایی‌ها.
- **خط مشی (Policy)**
خط مشی عبارت است از قصد و جهت دهی کلی سازمان که به صورت رسمی توسط مدیریت تبیین شده است.
- **فرآیند (Process)**
مجموعه فعالیت‌های مرتبط با هم که باعث تبدیل ورودی به خروجی می‌گردد.

¹ Detecting

² Reporting

³ Assessing

⁴ Responding to

⁵ Dealing with

⁶ Establish

^۷ عبارت Integrity دارای معانی بسیاری از جمله درستی، صحت، یکپارچگی و تمامیت می‌باشد. اما به نظر بنده معنی

معنی قابل قبول در جملات این بخش، درستی می‌باشد.

⁸ Accuracy

⁹ Completeness

- **رویه (Procedure)**
راه و روش مشخص شده برای انجام یک فعالیت یا فرآیند را رویه می‌گویند.
- **تهدید (Threat)**
عامل بالقوه حادثه ای ناخواسته که ممکن است منجر به آسیب یک سازمان یا سیستم گردد.
- **آسیب پذیری (Vulnerability)**
ضعف موجود در یک دارایی یا کنترل که می‌تواند توسط یک تهدید مورد سوء استفاده قرار گیرد را آسیب پذیری می‌گویند.

مروری بر ISMS

سیستم مدیریت امنیت اطلاعات یا ISMS، مدلی را برای برقراری، پیاده سازی، راه اندازی^۱، نظارت^۲، بررسی^۳، حفظ و نگهداری^۴ و بهبود حفاظت از دارایی‌های اطلاعاتی بمنظور تحقق اهداف اهداف کسب و کار فراهم می‌نماید. طراحی این مدل بر اساس ارزیابی مخاطره و سطح پذیرش آن توسط سازمان انجام گرفته تا مدیریت و رفع مخاطره به صورت موثر انجام پذیرد. تجزیه و تحلیل الزامات حفاظت از دارایی‌های اطلاعاتی و اعمال کنترل‌های مناسب جهت حصول اطمینان از حفاظت آنها به پیاده سازی موفق ISMS کمک می‌نماید.

اصول اساسی زیر می‌تواند کمک شایانی در جهت اجرای موفقیت آمیز ISMS باشد:

- آگاهی از ضرورت نیاز به امنیت اطلاعات.
- تخصیص مسئولیت برای امنیت اطلاعات.
- ترکیب تعهد مدیریتی و منافع ذینفعان.
- افزایش ارزش‌های اجتماعی.
- ارزیابی مخاطره جهت تعیین کنترل‌های مناسب برای دستیابی به سطح قابل قبول ریسک.
- گنجاندن امنیت به عنوان یک عنصر ضروری در سیستم‌ها و شبکه‌های اطلاعاتی.
- پیشگیری و تشخیص فعال حوادث امنیت اطلاعات.

¹ Operating

² Monitoring

³ Reviewing

⁴ Maintaining

- حصول اطمینان از یک رویکرد جامع برای مدیریت امنیت اطلاعات.
- ارزیابی مستمر امنیت اطلاعات و ایجاد تغییرات مناسب.

دستیابی به امنیت اطلاعات نیازمند مدیریت مخاطرات ناشی از تهدیدات فیزیکی، انسانی و فناوری‌های مربوط به اطلاعات در تمام اشکال مورد استفاده سازمان می‌باشد. لذا همواره بخشی از ISMS هر سازمان را مخاطرات مرتبط با دارایی‌های اطلاعاتی تشکیل می‌دهد. انتظار می‌رود پیاده سازی ISMS در سازمان به عنوان یک تصمیم استراتژیک مورد پذیرش قرار گیرد. این تصمیم لازم است مطابق با نیازهای سازمان کاملاً یکپارچه، متناسب و بروز باشد.

طراحی و پیاده سازی ISMS تحت تاثیر نیازها، اهداف سازمانی، الزامات امنیتی، فرآیندهای کسب و کار، وسعت و ساختار آن سازمان خواهد بود. توجه داشته باشید که منافع و امنیت اطلاعات مورد نیاز همه ذینفعان از جمله مشتریان، تامین کنندگان^۱، شرکای تجاری، سهامداران^۲ و سایر اشخاص ثالث^۳ باید در طراحی و راه اندازی ISMS منعکس گردد.

سیستم مدیریت امنیت اطلاعات (ISMS) برای کسب و کار هر دو بخش خصوصی و عمومی مهم می‌باشد. این سیستم که برای فعالیتهای مدیریت مخاطره نیز ضروری است، هر صنعتی را قادر می‌سازد تا از کسب و کار الکترونیکی پشتیبانی نماید. زمانیکه یک سازمان اقدام به اتخاذ استانداردهای خانواده ISMS می‌نماید، توانایی خود را در اعمال اصول امنیت اطلاعات متقابل و پایدار در برابر شرکای تجاری و سایر طرف های ذینفع نشان می‌دهد.

با همه این اوصاف در برخی موارد هنگام طراحی و توسعه سیستم های اطلاعات، ممکن است امنیت اطلاعات مورد توجه قرار نگیرد. علاوه بر این امنیت اطلاعات اغلب به عنوان یک راه حل فنی در نظر گرفته می‌شود ولی امنیتی که از راه های فنی به دست می‌آید محدود بوده و حتی ممکن است بدون پشتیبانی توسط مدیریت و فقدان روش‌های اجرایی مناسب، بی‌تاثیر باشد. همچنین گنجاندن امنیت داخل یک سیستم اطلاعاتی پس از پیاده سازی آن می‌تواند پرهزینه و پرمسئله باشد. در مقابل سیستم ISMS شامل تمام کنترل‌ها بوده و نیازمند برنامه‌ریزی دقیق و توجه به تمام جزئیات می‌باشد. به عنوان مثال کنترل‌های دسترسی که ممکن است فنی (منطقی)، فیزیکی، اداری (مدیریتی) و یا ترکیبی از اینها باشد؛ ابزارهایی فراهم می‌آورد تا از دسترسی مجاز و محدود شده به دارایی‌های اطلاعاتی اطمینان حاصل شود.

¹ Suppliers

² Shareholders

³ Third parties

⁴ Technical

امنیت اطلاعات با اجرای مجموعه‌ای از کنترل‌هایی به دست می‌آید که از طریق فرآیند مدیریت مخاطره انتخاب و توسط ISMS مدیریت می‌شوند. این کنترل‌ها شامل سیاستها (خط مشی‌ها)، فرآیندها، روش‌های اجرایی، ساختار سازمانی، نرم افزار و سخت افزارهایی می‌باشد که در جهت حفاظت از دارایی‌های اطلاعاتی شناسایی شده، می‌باشند. برای حصول اطمینان از دستیابی به اهداف مورد نظر امنیتی و کسب و کار سازمان، نیاز است که این کنترل‌ها مشخص، پیاده سازی، نظارت و بررسی گردیده و در صورت لزوم بهبود یابند. این انتظار وجود دارد که همواره کنترل‌های امنیت اطلاعات با فرآیندهای کسب و کار سازمان یکپارچه شده باشند.

اصول PDCA

استانداردهای سیستم مدیریتی ISO دارای اصول بهره برداری مصوب با نام PDCA می باشند که این اصول در استانداردهای خانواده ISMS نیز مورد استفاده قرار می‌گیرد. منظور از PDCA، فرآیندهای Plan، Do، Check و Act می‌باشد که در ادامه به تشریح آنها می‌پردازیم:

۱- برنامه (Plan)

تعیین اهداف و ایجاد برنامه‌ها (تجزیه و تحلیل وضعیت سازمان، تعیین اهداف کلی و زیر مجموعه‌ها و در نهایت توسعه برنامه جهت دستیابی به آنها).

۲- اجرا (Do)

اجرای برنامه‌ها (انجام کارهایی که در برنامه مشخص شده‌اند).

۳- بررسی (Check)

سنجش نتایج به دست آمده (سنجش و نظارت بر دست آوردها، تا مشخص شود چه حد به اهداف مورد نظر نزدیک شده‌ایم).

۴- اقدام (Act)

اصلاح و بهبود فعالیت‌ها (به قول خودمون شکست پلی است برای پیروزی! درس گرفتن از اشتباهات گذشته به منظور بهبود فعالیت‌ها در دستیابی به نتایج بهتر).

برقراری، نظارت، نگهداری و بهبود عملکرد ISMS

یک سازمان جهت برقراری، نظارت، نگهداری و بهبود عملکرد ISMS، نیازمند تعهد به انجام مراحل زیر می‌باشد:

۱- شناسایی دارایی‌های اطلاعاتی و الزامات امنیتی مربوط به آنها.

۲- ارزیابی مخاطرات امنیت اطلاعات.

- ۳- انتخاب و پیاده سازی کنترل‌های مربوطه برای مدیریت مخاطرات غیرقابل قبول.
- ۴- نظارت، نگهداری و بهبود اثربخشی کنترل‌های امنیتی مرتبط با دارایی‌های اطلاعاتی سازمان.

برای اطمینان از عملکرد موثر ISMS در محافظت از دارایی‌های اطلاعاتی سازمان، لازم است تا موارد فوق به صورت مداوم جهت شناسایی تغییرات ایجاد شده در مخاطرات، راهبردهای سازمان و یا اهداف کسب و کار تکرار شوند.

✓ مبحث دوم

مدل امنیتی سیسکو

در مبحث اول استاندارد ISMS را مورد بررسی قرار دادیم. همانطور که گفته شد، این استاندارد امنیت را به صورت جامع و در تمام ابعاد آن بررسی می‌نماید. از طرف دیگر شرکت سیسکو نیز به عنوان پیشتاز فناوری شبکه و با توجه به تنوع و گستردگی محصولات خود، اقدام به معرفی یک مدل امنیتی با نام SCF نموده است. توجه داشته باشید که مدل سیسکو بر خلاف دید جامع SMS، بیشتر امنیت شبکه را مورد توجه قرار داده و به بیان بهترین شیوه‌های امنیتی در این مورد می‌پردازد.

در طراحی و پیاده سازی معماری زیرساخت IT باید امنیت به صورتی در نظر گرفته شود که بتوان ضمن فعال نگه داشتن عملیات کلیدی کسب و کار، از محرمانگی، درستی و دسترس پذیری زیرساخت های فناوری اطلاعات و دیتای حساس کسب و کار و مشتری اطمینان حاصل نمود. نیازمندی‌های امنیتی یک سازمان شامل منابع مختلفی از جمله اهداف خرد و کلان، استانداردهای بین المللی و خاص همان صنعت و مقررات دولتی و صنفی می‌باشد. از مزایای در نظر داشتن این الزامات امنیتی و تجاری در فرآیندهای طراحی، پیاده‌سازی و راه‌اندازی یک زیرساخت، امکان استفاده از یک مدل منسجم برای نظارت و سازماندهی تعداد بیشماری الزامات کنترل امنیتی می‌باشد.

مدل SCF (Security Control Framework) سیسکو، به تعریف یک ساختار متشکل از اهداف امنیتی و پشتیبانی از اقدامات امنیتی مربوطه در جهت سازماندهی کنترل‌های امنیتی، می‌پردازد. مدل SCF سیسکو بر اساس بهترین شیوه‌ها، اصول معماری امنیتی و مجموعه‌ای گسترده از تجربیات عملی مهندسين سیسکو در طراحی، پیاده سازی، ارزیابی و مدیریت ارائه خدمات به شرکت‌های تجاری بزرگ، متوسط و کوچک، ایجاد گردیده است. با استفاده از مدل SCF سیسکو، سازمان‌ها می‌توانند به منظور سهولت درک و ارتباط کنترل‌های معماری برای زیرساخت IT، الزامات و کنترل‌های امنیتی خود را به گروه‌های منطقی تقسیم نمایند.

مدل SCF سیسکو برای افزایش تمرکز بر سه هدف اصلی مربوط به امنیت زیرساخت IT و دارایی‌های سازمان طراحی شده است. این اهداف اصلی عبارتند از:

- ۲- حفاظت از دارایی‌های IT با استفاده از کنترل‌های مبتنی بر شبکه
 ۳- کاهش حوادث امنیتی و پاسخ به آنها با استفاده از کنترل‌های مبتنی بر شبکه

اصطلاحات و تعاریف

مدل SCF نیز همانند سایر استانداردها و مدل‌ها دارای اصطلاحات و تعاریف مربوط به خود می‌باشد. در این بخش به تشریح برخی از اصطلاحات و تعاریف این مدل می‌پردازیم.

- **چارچوب کنترل امنیتی سیسکو (Security Control Framework)**
 ترکیبی از مدل، روش شناسی^۱، ساختار کنترل و مجموعه‌های کنترل می‌باشد که بر اساس دانش امنیتی سیسکو تدوین گردیده و برای ارزیابی پیاده سازی و معماری امنیت زیرساخت IT مورد استفاده قرار می‌گیرد.
- **مدل SCF سیسکو (Security Control Framework Model)**
 اهداف و اقدامات امنیتی استفاده شده برای سازماندهی کنترل‌های امنیتی در قالب یک مدل برای کمک به ارزیابی معماری امنیت و پیاده سازی جنبه‌های متعدد زیرساخت سازمان، ارائه می‌نماید.
 مدل SCF از دو بخش اصلی: اهداف امنیتی و اقدامات امنیتی تشکیل گردیده است.
- **کنترل (Control)**
 یک استاندارد سنجش یا مکانیسمی که به تعریف یک ویژگی، توانایی و یا تابع^۲ مورد نیاز در یک زیرساخت که یک یا چند عملیات امنیتی را جهت دستیابی به یک هدف خاص امنیتی پشتیبانی می‌کند، می‌پردازد.
 کنترل‌ها از طریق پیاده سازی تکنیک‌هایی در زیرساخت تحقق می‌یابند. برای تحقق کامل یک کنترل ممکن است یک یا چند تکنیک مورد نیاز باشد.
- **مجموعه کنترل (Control Set)**
 یک گروه منطقی شامل کنترل‌های موجود در سرتاسر اقدامات امنیتی مورد استفاده برای پشتیبانی از یک یا چند جنبه زیرساخت، را مجموعه کنترل می‌نامند.
- **نوع کنترل (Control Type)**
 یک مفهوم سازمانی است که برای توصیف گونه کنترل و ماهیت تکنیک‌های مرتبط با اجرای آن، مورد استفاده قرار می‌گیرد.

¹ Methodology

² Function

انواع کنترل‌های معمول عبارتند از: فنی، خط مشی^۱ و رویه‌ای^۲.

• بلوک کاربردی (Functional Block)

تقسیم زیرساخت اصلی به بخش‌های عمومی کوچک‌تر و بر اساس مرزهای عملکردی را بلوک کاربردی می‌گویند. نمونه‌هایی از بلوک کاربردی شامل موارد زیر است:

i. مرکز داده (Data Center)

ii. داخلی (Interior)

iii. پیرامونی (Perimeter)

iv. امنیت فیزیکی (Physical Security)

• جنبه‌های زیرساخت (Infrastructure Aspects)

جنبه‌های زیرساخت یک بخش منطقی، فیزیکی، عملکردی، یا سازمانی، قسمت^۳، منطقه^۴، موقعیت تجهیزات شبکه، برنامه‌های کاربردی^۵، سرورها یا هر دستگاه انتهایی^۶ دیگر متصل به زیرساخت شبکه است که می‌تواند تسهیل‌کننده مباحث، تحلیل‌ها، یا هدف‌گذاری درباره مجموعه کنترل، ارزیابی، معماری یا طراحی باشد.

جنبه‌های مشترک زیرساخت استفاده شده در اسناد مرتبط عبارتند از: PINها، بلوک‌های تابع (Function Blocks) و نوع کنترل (Control Type).

• زیرساخت فناوری اطلاعات (IT Infrastructure)

مجموعه‌ای از تجهیزات شبکه، سرویس‌های شبکه، تجهیزات متصل به شبکه، و زیرساخت‌های مربوط به حفاظت شبکه و تجهیزات را زیرساخت IT می‌گویند.

نمونه‌هایی از عناصر زیرساخت شبکه عبارتند از:

i. تجهیزات سوئیچینگ (Switching) و مسیریابی (Routing)

ii. امنیت (مثل فایروال، IPS، IDS و فایروال برنامه‌های وب)

iii. مرکز داده (مثل Server farm، تجهیزات ذخیره سازی SAN، توزیع باز)

iv. تجهیزات ارتباطی یکپارچه (Unified Communication Devices)

v. کنترل‌کننده‌های بی سیم و Access Point ها

vi. تجهیزات امنیت فیزیکی

¹ Policy

² Procedural

³ Section

⁴ Area

⁵ Application

⁶ Endpoint

- **سرویس های شبکه (Network Services)**
یک برنامه کاربردی یا قابلیت که توسط زیرساخت، سرورهای برنامه کاربردی یا دیگر تجهیزات متصل به شبکه ایجاد و در دسترس قرار داده شده را سرویس شبکه گویند.
- **موقعیت در شبکه (Place In the Network)**
شامل جنبه های عمومی زیرساخت است که از آنها برای نمایش زیرساخت در گروه های فیزیکی، منطقی و کاربردی استفاده شده و با اصطلاحات مشترک ترسیم می گردند.
از نمونه های زیر می توان به عنوان مثال برای (Place In The Network) PIN نام برد:
 - i. شعبه (Branch)
 - ii. Campus
 - iii. هسته (Core)
 - iv. مرکز داده (Data Center)
 - v. تجارت الکترونیک (E-Commerce)
 - vi. مرز اینترنت (Internet Edge)
 - vii. مرز WAN

چارچوب کنترل امنیتی سیسکو (Cisco Security Control Framework)

چارچوب کنترل امنیتی سیسکو (SCF) متشکل از مدل، روش شناسی، ساختار کنترلی و مجموعه کنترل هایی است که برای پشتیبانی از ارزیابی مخاطرات فنی در یک معماری زیرساخت، طراحی شده است. سیسکو SCF به عنوان یک فرآیند مداوم در جهت بهبود وضعیت امنیتی زیرساخت ها تا رسیدن به استقرار امنیت برای رسیدگی به تهدیدات کلیدی جاری و همچنین شناسایی، ردیابی^۱ و دفاع^۲ در برابر تهدیدات جدید و نوظهور می باشد. دلیل توانایی SCF سیسکو در این موارد، عملکرد SCF بر مبنای اصول معماری دقیق به جای تمرکز بر تهدیدات، فناوری ها، محصول برند خاص یا اجرای پیکربندی می باشد.

¹ Tracking

² Defense

اجزای SCF

SCF سیسکو از سه بخش زیر تشکیل گردیده است:

۱- مدل (Model) (همین مبحث)

مدل به تعریف اهداف امنیتی و پشتیبانی از اقدامات امنیتی مربوط به آن اهداف، به عنوان مکانیزمی جهت سازماندهی کنترل‌های اختصاصی و اصول مربوط به معماری زیر مجموعه می‌پردازد.

۲- ساختار کنترل (Control Structure)

ساختار کنترل به ارائه سازماندهی کنترل‌های اختصاصی و مجموعه کنترل‌ها (Control Set) و چگونگی ارتباط آنها با مدل و متدولوژی می‌پردازد.

۳- روش شناسی (Methodology)

روش شناسی یا متدولوژی تعریف کننده مراحل اصلی مورد نیاز جهت ارزیابی معماری امنیتی با استفاده از SCF سیسکو می‌باشد. همچنین تعریف ساختار کنترل‌ها، فرآیند امتیازات و مکانیسم گردآوری این امتیازات در قالب نتایج قابل فهم نیز، بر عهده متدولوژی می‌باشد.

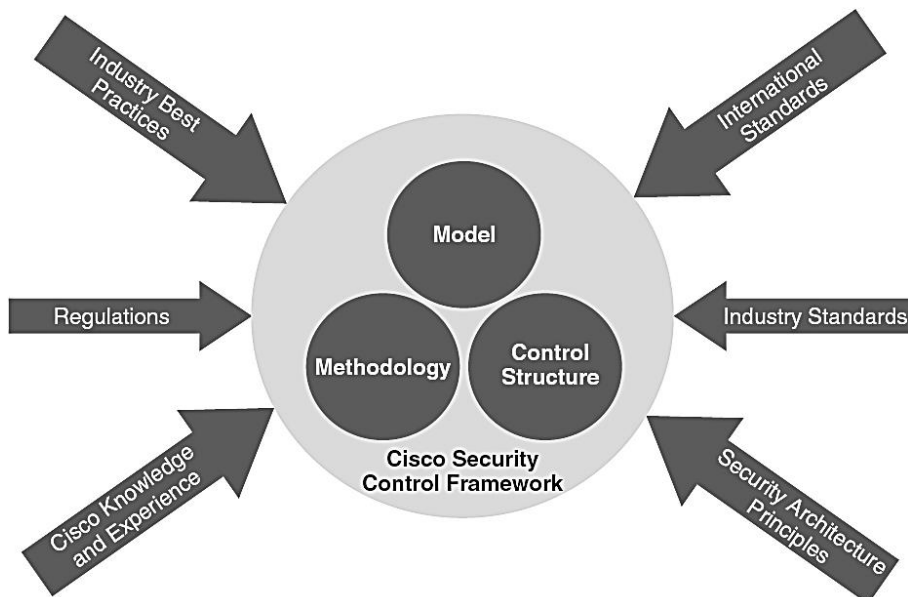

مدل SCF سیسکو

مدل SCF سیسکو با استفاده از اصول بنیادی امنیت، اقدام به تعریف دستورالعمل‌ها و قوانین مورد نیاز برای دستیابی به یک زیر ساخت امن، می‌نماید. معماری امنیت به چگونگی ایجاد یا اجرای زیرساخت امن نمی‌پردازد؛ بلکه اقدام به تعریف ویژگی‌ها، قابلیت‌ها، فرآیندها و کنترل‌هایی می‌نماید که توسط یک زیر ساخت امن باید رعایت شود تا در برابر طیف وسیعی از تهدیدات محافظت گردد. مدل SCF سیسکو فراهم آورنده یک ساختار سازمانی مفید برای دستیابی به یک معماری بر اساس الزامات اصول بنیادی می‌باشد.

تعریف مدل SCF سیسکو با اصول بنیادی امنیت شروع می‌شود. این اصول فاکتورهای اصلی رسیدن به اهداف و اقدامات امنیتی تعریف شده در مدل SCF می‌باشند. در ادامه به توضیح اصول بنیادی مدل SCF می‌پردازیم.

• دفاع در عمق (Defense-in-Depth)

هرگز تصور نکنید که یک کنترل به تنهایی می‌تواند باعث کاهش خطرات ناشی از یک تهدید خاص شود.

استفاده از لایه‌های چندگانه کنترل برای جلوگیری، شناسایی و به تاخیر انداختن حملات به منظور محدودیت و به حداقل رساندن خسارت، امری لازم می‌باشد.

• دسترسی و ارتجاع سرویس (Service Availability and Resilience)

حصول اطمینان از در دسترس بودن سرویس از طریق Hardening^۱ تجهیزات و تقویت حالت ارتجاع تنظیمات شبکه و بازگشت از شرایط غیرطبیعی پیش آمده به شرایط عادی.

• تفکیک و ماژولار نمودن (Segregation and Modularity)

زیرساخت بر اساس بلوک‌های کاربردی با نقش متمایز تسهیل مدیریت، استقرار و تامین امنیت تجهیزات و دارایی‌های کسب و کار در داخل هر بلوک، سازماندهی می‌گردد.

• پذیرش مقررات و استانداردهای صنعتی (Regulatory Compliance and Industry Standards)

پیروی از استانداردهای صنعتی و بهترین شیوه‌ها (Best Practices)، در جهت تسهیل دست یابی به مقررات و استانداردها.

^۱ به معنی سخت کردن، مقاوم کردن یا محکم کردن می‌باشد. (نحوه Hardening در فصل بعد تشریح داده می‌شود).

- **کارآیی عملیاتی (Operational Efficiency)**
پیکربندی ساده و کارآمد، استقرار، و مدیریت زیرساخت منجر به افزایش کنترل و دید گردیده و باعث می‌شود ممیزی، عیب‌یابی، ایزوله مشکل، و پاسخ به حادثه با سرعت بیشتری انجام پذیرد.
- **محرمانگی، درستی و دسترس پذیری (Confidentiality, Integrity, Availability)**
کنترل‌های امنیتی برای فراهم کردن سطح قابل قبولی از محرمانگی، درستی و دسترس پذیر بودن دیتا کاربرد دارند.
- **کنترل‌های ممیزی و سنجش (Auditable and Measurable Controls)**
کنترل‌های امنیتی برای موثر بودن باید همواره مورد ممیزی و سنجش واقع شوند.
- **سیستم گسترده همکاری و ارتباط (System-wide Collaboration and Correlation)**
امنیت زیرساخت را نمی‌توان مجموعه‌ای از راه‌حل‌های مستقل از یکدیگر دانست. برای دستیابی به یک امنیت موثر نیاز به اشتراک‌گذاری، تحلیل، و ارتباط اطلاعات تمام منابع سیستم گسترده می‌باشد.

مدل SCF سیسکو به ارائه دو هدف امنیتی اصلی: دید کلی^۱ و کنترل کامل^۲ می‌پردازد. در نهایت میزان موفقیت یک معماری امنیتی و پیاده‌سازی زیرساخت، به مقدار تاثیر گذاری آن در افزایش ایجاد شده در دید و کنترل بستگی دارد. بدون دید، کنترلی وجود نخواهد داشت؛ و بدون کنترل، امنیتی به دست نخواهد آمد. به همین دلیل SCF تمرکز اصلی خود را بر روی فعالیت‌های امنیتی و کنترل‌های زیر مجموعه آن معطوف نموده تا موجب افزایش اصول اساسی دید و کنترل گردد. در عمل از SCF برای انتخاب و بکارگیری پلتفرم‌ها و قابلیت‌ها برای دستیابی به درجه قابل قبولی از دید و کنترل استفاده می‌شود.

اهداف امنیتی

برای پشتیبانی از اهداف امنیتی، SCF با بهبود دید و کنترل، اقدام به تعریف شش اقدام امنیتی نموده است. سه عدد از این اقدام‌ها برای دید کلی و سه عدد دیگر مربوط به کنترل کامل بوده که

¹ Total visibility

² Complete control

برای سازماندهی دقیق تر، به ازاء هر کنترل امنیتی، یک گروه منطقی با زیر مجموعه‌های مربوطه ایجاد گردیده است.

در تصویر زیر شش اقدام امنیتی و زیر مجموعه‌هایشان به همراه ارتباط آنها با دید کلی و کنترل کامل، نمایش داده شده است.

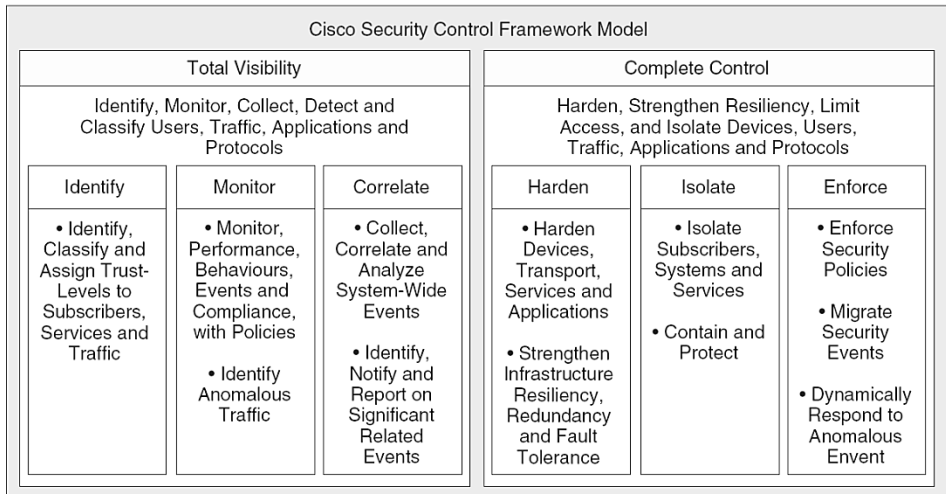

در ادامه به تشریح رئوس ملاحظات کلیدی دید کلی و کنترل کامل می‌پردازیم:

• دید کلی (Total Visibility)

دید کل متشکل از عناصر: شناسایی (Identity)، اعتماد (Trust)، انطباق (Compliance)، نظارت بر رویداد (Event Monitoring) و نظارت بر کارایی (Performance Monitoring) می‌باشد.

ملاحظات کلیدی برای دید کلی شامل موارد زیر است:

- i. شناسایی و طبقه‌بندی^۱ کاربران، ترافیک، برنامه‌های کاربردی، پروتکل‌ها و رفتار طبقه استفاده.
- ii. نظارت و ثبت فعالیت‌ها و الگوها
- iii. جمع‌آوری و ارتباط دیتا از منابع متعدد برای شناسایی روندها و رویدادهای سیستم گسترده
- iv. تشخیص و شناسایی ترافیک غیر عادی^۲ و تهدیدات

¹ Classification

² Anomalous traffic

• کنترل کامل (Complete Control)

- کنترل کامل شامل: Hardening تجهیزات، افزایش حالت ارتجاعی شبکه، جداسازی کاربران، سیستم‌ها و تجهیزات، اجرای سیاست‌های امنیتی و کاهش رویداد می‌باشد.
- ملاحظات کلیدی برای کنترل کامل شامل موارد زیر است:
- i. Hardening زیرساخت IT و افزایش حالت ارتجاعی شبکه
 - ii. محدودسازی دسترسی و استفاده به ازاء کاربر، پروتکل، سرویس و برنامه کاربردی
 - iii. جداسازی کاربران، سرویس‌ها و برنامه‌های کاربردی
 - iv. حفاظت در مقابل تهدیدات شناخته شده و سوء استفاده
 - v. عکس العمل پویا در واکنش به رویدادهای غیرعادی

اقدامات امنیتی

اقدامات امنیتی ارائه دهنده گروه‌های سازمان یافته از ویژگی‌های مرتبط، قابلیت‌ها و عملکردهای مورد نیاز در معماری امنیت برای پشتیبانی از یک هدف امنیتی، می‌باشد. این اقدامات امنیتی در ادامه توضیح داده شده است:

• دید کلی (Total Visibility)

هدف امنیتی دید کلی از طریق شناسایی، نظارت و اقدامات امنیتی مرتبط پشتیبانی می‌شود، که در ادامه به تشریح آنها می‌پردازیم:

i. شناسایی (Identify)

کنترل‌های شناسایی ارائه دهنده قابلیت‌هایی برای یک سیستم جهت شناسایی و طبقه‌بندی اشخاص در دسترسی به منابع، و سپس تعیین سطح اعتماد برای آن شخص می‌باشد. توجه داشته باشید در این حالت معمولاً برقراری اعتماد از طریق مکانیسم‌های دیگری غیر از بازرسی آدرس IP، انجام می‌شود؛ که از جمله می‌توان به بازرسی اطلاعات کاربری اشاره نمود. این کنترل جهت شناسایی موجودیت، به ترافیک داخلی یا ترافیک خارجی که وارد شبکه می‌شود، اعمال می‌گردد.

ii. نظارت (Monitor)

کنترل‌های نظارتی ارائه دهنده قابلیت‌ها و ابزار اصلی بمنظور تسهیل دید امنیتی همراه با توانایی نظارت بر رفتار و استفاده از اجزای زیرساخت از جمله: منابع، سیستم‌های متصل شده، کاربران، برنامه‌های کاربردی و ترافیک IP می‌باشد.

iii. رابطه متقابل^۱ (Correlate)

تمرکز کنترل‌های Correlate بر روی توانایی سیستم برای استخراج و ارائه اطلاعات مربوط به وضعیت زیرساخت مبتنی بر برقراری رابطه و مدیریت دیتای قابل رویت می‌باشد.

منظور از برقراری رابطه یا Correlation، تفسیر، انتشار، تحلیل و گروه‌بندی دیتای قابل رویت به صورت اطلاعات اجرایی معناداری است که از طریق بررسی رویدادها یا تغییرات به ظاهر غیر مرتبط به دست می‌آید. این کار، اصولی را برای اعمال سیاست‌های اجرایی و کنترل‌های جداسازی از منظر عملیات‌های امنیتی فراهم می‌آورد.

در این صورت مدیریت قادر به نمایش بلادرنگ بصری اطلاعات به دست آمده از عناصر مختلف شبکه از جمله گزارش‌های ممیزی، نظارت بر رویداد، علم خطا^۲ و اطلاعات سلامت/وضعیت می‌باشد.

• کنترل کامل (Complete Control)

هدف امنیتی کنترل کامل توسط Harden کردن، جداسازی و اجرای اقدامات امنیتی پشتیبانی می‌شود؛ که در ادامه به توضیح آنها می‌پردازیم.

i. مقاوم سازی (Harden)

کنترل‌های Harden جهت توانمند سازی یک زیرساخت در مقاوم کردن، تنظیم و یا بازگشت از شرایط نامطلوب کنترل نشده، مورد استفاده قرار می‌گیرند. عملیات Hardening شامل هر دو حالت: تجهیزات تامین کننده امنیت و زیرساخت به عنوان یک کل (که دربر گیرنده افزایش انعطاف پذیری، تحمل خطا^۳، تکرار مسیر و دیگر مفاهیم است)، می‌باشد.

ii. جداسازی (Isolate)

تمرکز کنترل‌های جداسازی بر قادر ساختن یک سیستم برای محدود سازی دامنه و به حداقل رساندن تاثیر اختلال‌های شناخته و ناشناخته، بر روی کاربران، سرویس ها و سیستم‌ها می‌باشد.

^۱ در دیکشنری آکسفورد لغت Correlate به این صورت تعریف گردیده است: داشتن ارتباط یا اتصال متقابل، که در آن یک چیز تاثیر گذار یا وابسته به چیز دیگری باشد.

^۲ Fault knowledge

^۳ Fault tolerance

با پیاده سازی کنترل‌های جداسازی، می توان بلوک‌های عملکردی فیزیکی و منطقی یک زیر ساخت را در قالب مناطق امنیتی از یکدیگر جدا نمود تا امکان کنترل یا محافظت دسترسی بین بلوک‌های عملکردی زیرساخت و مشخص کردن محدوده امنیتی، فراهم گردد.

iii. اجبار نمودن (Enforce)

کنترل‌های اجباری، ارائه دهنده قابلیت‌های مورد نیاز برای اجبار سیستم‌های متصل شده، کاربران، برنامه های کاربردی و ترافیک IP، به رفتار مجاز می‌باشد. سیاست اجبار سازی ممکن است ایستا¹ (کنترلی که بصورت دائمی اعمال شده است)، یا پویا (کنترلی که به صورت خاص برای کاهش برخی رویدادها یا حوادث امنیتی اعمال شده است)، باشد.

سازماندهی کنترل‌ها با SCF سیستم

در این بخش به ذکر نمونه‌هایی از انواع تکنیک‌ها و فناوری‌های مربوط به کنترل‌ها می‌پردازیم که در هر یک از اقدامات امنیتی مورد استفاده قرار می‌گیرند. مثال‌های ذکر شده در این جدول جهت کمک به توصیف دامنه و هدف هر یک از اقدامات امنیتی و تعریف کنترل‌های متفاوت، می‌باشند.

Total Visibility	Identify	Identity-based network solutions (802.1x, NAC, and so on)
		Authentication, Authorization, and Accounting (AAA)— Authentication
		Biometric recognition
		Routing authentication (MD5)
		Secure messaging (encrypted E-mail)
		VPN authentication: – Digital certificates – Pre-shared keys – User authentication
	Monitor	AAA—Accounting
		Anomaly Detection System
		Intrusion Detection System (IDS) and Intrusion Prevention System (IPS)
		Network flow data collection
		Simple Network Management Protocol (SNMP) / Remote Monitoring (RMON) /Management Information Base (MIB) – CPU, memory threshold

¹ Static

Total Visibility	Monitor	Syslog – Topologies: Cisco Discovery Protocol (CDP); routing protocols; multiprotocol label switching (MPLS) Label Distribution Protocol (LDP)
		Sinkholes
	Correlate	Analysis of network flow data (Arbor, Cisco Security Monitoring, Analysis, and Response System (CS-MARS), and so on)
		Host intrusion protection event correlation
		Security incident management system
		Event analysis and correlation – Syslog – SNMP – AAA – Antivirus
Network Time Protocol (NTP) synchronization		
Complete Control	Harden	Control plane policing
		Device hardening – Disable unused services – Latest patch level – Restrict device accessibility
		Component redundancy – Power supply – Link and interface
		Device redundancy
		Topology redundancy
	Isolate	Firewall access control policies
		Network and segment isolation
		Out of band management
		VPN encryption
		Management traffic encryption—Secure Shell (SSH), SNMP, and so on
		Virtual LAN (VLAN)
	Enforce	Content filtering
		Distributed-denial-of-service (DDoS) protection
		Host intrusion prevention
		Port security
		Quality-of-Service (QoS) enforcement
		Network access control – Access control lists (ACL), filters – Unicast reverse path forwarding (uRFP) – Anti-spoofing
Policy-based routing		
AAA authorization		

مبحث سوم ✓

تجهیزات و نرم افزارهای امنیتی

در این مبحث به تعریف سخت افزارها و نرم افزارهایی می‌پردازیم که برای برقراری امنیت مورد استفاده قرار می‌گیرند. این توضیحات صرفاً جهت آشنایی با برخی محصولات بوده و برای مطالعه دقیق‌تر و یادگیری نحوه پیکربندی هر یک از آنها، باید به مستندات فنی مخصوص همان موضوع مراجعه نمایید.

فایروال^۱ (Firewall)

یکی از متداول‌ترین محصولات مربوط به امنیت شبکه، فایروال می‌باشد. ظهور تکنولوژی فایروال در اواخر دهه 1980 میلادی و در زمانی که اینترنت کودکی نوپا بود شکل گرفت. از فایروال برای کنترل ترافیک ورودی و خروجی شبکه استفاده می‌شود. فایروال با تجزیه و تحلیل بسته‌های^۲ دیتا بر اساس قوانین موجود بر روی خود، تشخیص می‌دهد که آیا این بسته اجازه ورود یا خروج را دارد یا خیر؟ در صورتیکه قوانین تنظیم شده بر روی فایروال بسته را مجاز بداند، امکان عبور آن بسته وجود دارد، در غیر اینصورت فایروال اقدام به حذف بسته می‌نماید. یک فایروال ممکن است به صورت نرم افزاری یا سخت افزاری وجود داشته باشد. مرسوم‌ترین محل قرارگیری فایروال‌های سخت افزاری در مرز^۳ شبکه داخلی با اینترنت یا یک شبکه خود مختار دیگر می‌باشد. اما می‌توان با نصب فایروال‌های نرم افزاری بر روی کلاینت‌ها، به ازاء هر کلاینت یک فایروال مخصوص به خود نیز داشت. امروزه علاوه بر فایروال‌های نرم افزاری که به همراه سیستم عامل ارائه می‌گردد، بسیاری از نرم افزارهای آنتی ویروس نیز از تکنولوژی فایروال پشتیبانی می‌کنند.

فایروال به عنوان دروازه بین شبکه‌های مختلف با یکدیگر و یا با اینترنت مورد استفاده قرار می‌گیرد. توسط فایروال می‌توان شبکه را از نظر قابلیت اعتماد به بخش‌های مختلف تقسیم کرد.

^۱ فایروال به معنی دیوار آتش می‌باشد.

^۲ Packet

^۳ Edge

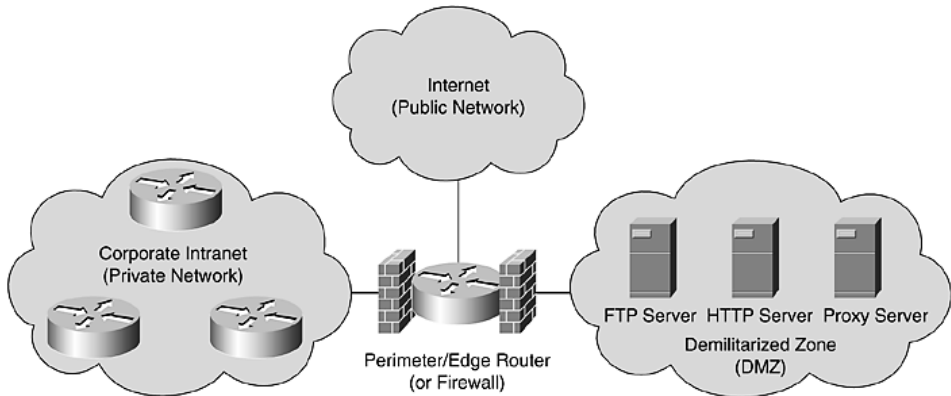

همانطور که در تصویر فوق ملاحظه می‌نمائید، مدیران شبکه با استفاده از فایروال معمولاً شبکه را به سه منطقه زیر تقسیم می‌نمایند:

• Private Network

قسمتی از شبکه که به صورت کامل تحت سیاست‌های امنیتی مدیر شبکه اداره شده و از قابلیت اطمینان بالاتری نسبت به سایر شبکه‌ها برخوردار است را شبکه قابل اطمینان می‌نامند. این بخش در فایروال‌های مختلف ممکن است با نام‌های LAN، Trust، Private، Network یا Local نیز خوانده شود.

• DMZ

در صورتیکه سازمان بخواهد سرویس‌هایی را به مشتریان خود در بستر اینترنت ارائه نماید از منطقه کمتر حفاظت شده (Demilitarized Zone) استفاده می‌نماید. هر چند این سرورها تحت سیاست‌های مدیر شبکه اداره می‌شوند، ولی به منظور ارائه سرویس‌های مورد نظر، باید برخی از دسترسی‌ها برای کاربران موجود بر روی اینترنت فراهم آورده شود. به همین دلیل این منطقه را کمتر حفاظت شده یا DMZ می‌نامند.

• Internet

همانطور که از اسم این منطقه مشخص است، فراهم آورنده دسترسی به اینترنت می‌باشد. منطقه اینترنت از نظر مدیر شبکه یک منطقه خطرناک و غیر قابل اعتماد است، به همین دلیل است که در بعضی از فایروال‌ها این منطقه Untrust نامیده می‌شود. معمولاً سخت‌ترین سیاست‌های امنیتی بر روی این ناحیه جهت دسترسی به شبکه قابل اعتماد (Trust) و شبکه DMZ اعمال می‌شود.

انواع فایروال

با افزایش کاربران، برنامه‌های کاربردی و نیازهای امنیتی، فایروال‌ها نیز با تغییراتی جهت پشتیبانی از نیازهای روز شبکه‌های کامپیوتری، در سه نسل عرضه گردیده است:

۱- فیلترینگ بسته (Packet Filtering)

فیلترینگ بسته که با نام Stateless Firewall نیز شناخته می‌شود، نسل اول فایروال را تشکیل می‌دهد. در این حالت فایروال دیدی کاملاً یکطرفه به تبادل جریان اطلاعات داشته و با بررسی بسته‌ها در هنگام ورود یا خروج شبکه، بدون توجه به اینکه آیا این بسته بخشی از جریان موجود است یا نه! اقدام به اعمال قوانین خود می‌نماید. مواردی که اغلب توسط فیلترینگ بسته مورد بازرسی قرار می‌گیرد عبارتند از: آدرس مبدأ، آدرس مقصد، پروتکل و شماره پورت ترافیک مربوط به پروتکل‌های TCP و UDP.

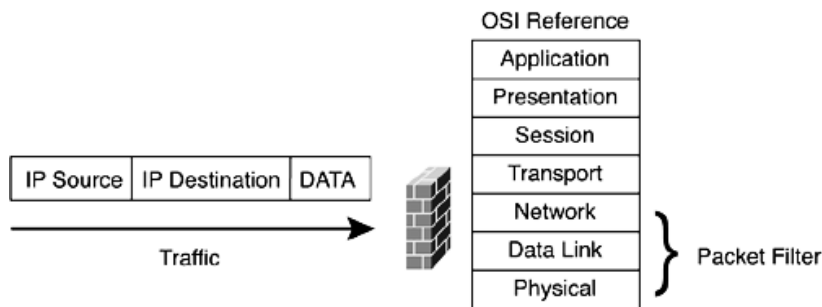

هر چند که اساس کار این نسل از فایروال‌ها بر سه لایه اول مدل OSI می‌باشد، ولی توجه کمی هم به لایه چهارم جهت بررسی پورت‌های TCP و UDP دارد. یکی از رایج‌ترین Stateless Firewall‌ها که هنوز هم به طور وسیع مورد استفاده قرار می‌گیرد، Access List‌های مورد استفاده در روترهای سیسکو می‌باشد.

۲- Stateful Firewall

این نسل از فایروال در سال 1990 میلادی متولد شد. اساس کار Stateful Firewall شبیه نسل قبلی خود بوده، با این تفاوت که سطح عملیات آن تا لایه چهارم مدل OSI (Transport Layer) ارتقاء یافته است. این ارتقاء سطح با نگهداری اطلاعات مربوط به بسته‌ها، به دست آمده است.

این فایروال‌ها با ثبت و ضبط تمام اتصالات عبوری، توانایی تشخیص اینکه آیا این بسته آغاز کننده یک رابطه جدید است یا بخشی از یک اتصال موجود را دارند، به همین دلیل این نسل فایروال‌ها را Stateful Firewall می‌نامند. اگرچه در این فایروال‌ها

همچنان قوانین به صورت ایستا تعریف می‌شوند، ولی این قوانین می‌توانند وضعیت ارتباط (Connection State) را به عنوان یکی از معیارهای تصمیم‌گیری خود، مورد توجه قرار دهند.

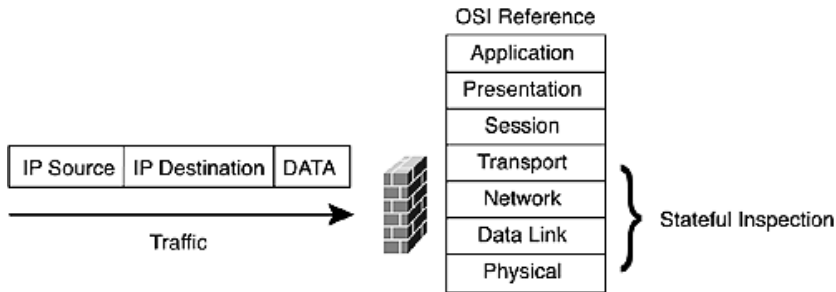

۳- فایروال لایه برنامه کاربردی (Application Layer Firewall)

پس از عمری تلاش بالاخره نسل سوم فایروال‌ها با نام Application Layer Firewall در سال 1998، معرفی گردیدند. در مستندات سیسکو از این نسل با نام Deep Packet Layer Inspection نیز یاد می‌شود. این نوع فایروال‌ها سطح عملیات خود را تا لایه هفتم مدل OSI ارتقاء داده‌اند.

مزیت کلیدی این نسل، توانایی درک فایروال در مورد برنامه‌های کاربردی خاص و پروتکل‌ها از جمله: FTP، DNS و HTTP می‌باشد. توانایی تشخیص پروتکل‌های ناخواسته که قصد دور زدن فایروال را با استفاده از پورتهای مجاز دارند و یا تشخیص پروتکلی که قصد سوء استفاده دارد، امری بسیار مفید در برقراری امنیت می‌باشد. همچنین اطمینان از درستی (Integrity) جریان داده بین دستگاه‌های TCP/IP، از جمله قابلیت‌های فایروال لایه برنامه کاربردی می‌باشد.

برای سرعت بخشیدن به عملیات در این نوع فایروال‌ها، معمولاً انجام آن بر عهده سخت افزارها یا ASIC ها گذاشته می‌شود.

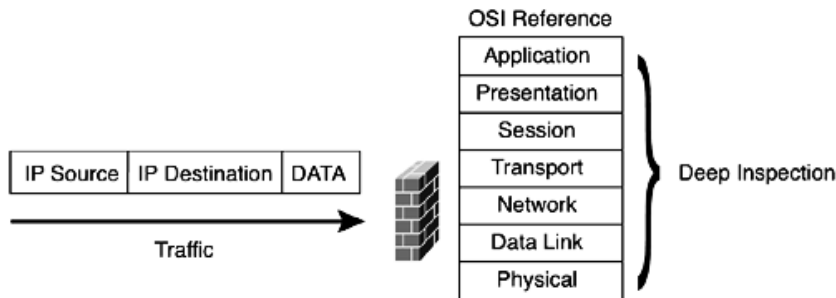

سیستم تشخیص نفوذ (IDS)

وقتی اهمیت منابع سازمان بالاتر می‌رود، پرسنل امنیت شبکه علاوه بر راه کارهایی مانند استفاده از فایروال، شبکه خصوصی مجازی^۱ و تکنیک‌های رمزنگاری، به سراغ تجهیزات و ابزارهایی گرایش پیدا می‌کنند که توانایی مقابله فعال با افراد خرابکار را برایشان فراهم نماید. یکی از این ابزارها سیستم تشخیص نفوذ (Intrusion Detection System) یا IDS، می‌باشد. به طور کلی منظور از نفوذ، تلاش برای ورود غیر مجاز، سوء استفاده و بهره برداری از یک سیستم می‌باشد؛ که ممکن است توسط دو گروه: مزاحم خارجی^۲ یا مزاحم داخلی^۳، انجام پذیرد. یکی از رایج‌ترین اقدامات امنیتی قرار دادن منابع مهم در محل امنی در داخل شبکه می‌باشد تا بتوان آن را دور از دسترس افراد خرابکار خارج از سازمان قرار داد، اما غافل از آنکه ممکن است بسیاری از نفوذها از داخل شبکه، توسط افراد مزاحم داخلی و یا کارکنان آموزش ندیده ای که ناآگاهانه سیستم خود را در اختیار مزاحمان خارجی قرار داده‌اند، صورت پذیرد. پس واضح است که برای تشخیص هر دو نوع نفوذ نیاز به یک مکانیزم موثر و مداوم می‌باشد. راه حل موثر برای شناسایی هر دو نوع حملات، استفاده از IDSها می‌باشد. این سیستم‌ها بطور مداوم در سرتاسر شبکه اجرا شده و به محض تشخیص یک تلاش مشکوک، اقدام به آگاه سازی پرسنل امنیت شبکه می‌نمایند.

اجزای IDS

سیستم IDS از دو جزء اصلی تشکیل گردیده است:

• سنسورهای IDS

سنسور IDS می‌تواند نرم افزار یا سخت افزار مورد نیاز برای جمع آوری و تحلیل ترافیک شبکه باشد. این سنسورها در دو نوع: IDS میزبان (HIDS)^۴ و IDS شبکه (NIDS) موجود می‌باشند. IDS میزبان معمولاً برای نظارت بر یک سرور خاص و IDS شبکه برای نظارت بر تجهیزات و ترافیک شبکه مورد استفاده قرار می‌گیرند.

• مدیریت IDS

مدیریت IDS به عنوان نقطه جمع آوری هشدارها و انجام خدمات پیکربندی و استقرار سنسورهای IDS در شبکه مورد استفاده قرار می‌گیرد.

¹ Virtual Private Network

² Outside Intruder

³ Inside Intruder

⁴ Host IDS

تکنولوژی‌های مورد استفاده در IDS

سیستم IDS برای انجام عملیات خود دارای سه تکنولوژی می‌باشد که بسته به نوع IDS، ممکن است از یک یا چند نوع از این تکنولوژی‌ها بهره ببرد:

• Anomaly-Based

در این حالت IDS بنای تشخیص خود را بر اساس آمار رفتاری که بر خلاف حالت عادی در شبکه رخ داده، قرار می‌دهد و در صورت شناسایی ترافیک غیر طبیعی سریعاً اقدام به ارسال پیام هشدار به مدیریت شبکه می‌نماید. از جمله این رفتارها می‌توان از بررسی مقدار پهنای باند مورد استفاده، پروتکل مورد استفاده، تجهیزات و پورتهایی که به یکدیگر متصل شده اند، نام برد.

• Signature-Based

در این حالت الگوهایی از پیش تعیین شده برای IDS تعریف گشته تا نظارت بر بسته‌های انتقالی در شبکه بر اساس همان الگوها انجام پذیرد. در اصطلاح به این الگوها Signature یا امضاء گفته می‌شود.

سیستم IDS مبتنی بر Signature، جریان داده را با دیتابیس خود مقایسه نموده و در صورت تطابق دیتای خاص با یکی از Signature های موجود در دیتابیس، اقدام به تولید پیام هشدار برای مدیر شبکه می‌نماید.

انواع IDS مبتنی بر Signature به صورت زیر می‌باشد:

- i. Simple and stateful pattern matching
- ii. Protocol decode-based analysis
- iii. Heuristic-base analysis

• Policy-based

IDSهای مبتنی بر Policy عمدتاً به صورت HIDS وجود دارند. این نوع IDSها، در صورت بروز نقض سیاست‌های پیکربندی، اقدام به ارسال پیام هشدار می‌نمایند. به عنوان مثال بخش بازاریابی شبکه فقط اجازه دارد به وب سایت‌هایی دسترسی داشته باشد که جزء سایت های فنی و مهندسی است ولی اجازه بازدید از دیگر سایت‌ها و یا استفاده از سرویس FTP را نداشته باشد.

اصطلاحات IDS

سیستم‌های تشخیص نفوذ دارای اصطلاحاتی است که در ادامه به تشریح آنها می‌پردازیم:

- **هشدار / خطر (Alert / Alarm)**
سیگنالی است جهت نشان دادن اینکه یک سیستم مورد حمله قرار گرفته یا می‌خواهد مورد حمله واقع شود.
 - **مثبت حقیقی (True Positive)**
حمله‌ای واقعی صورت گرفته و باعث تولید پیام خطر توسط IDS می‌گردد.
 - **مثبت کاذب (False Positive)**
تولید پیام خطر، زمانی که هیچ حمله‌ای صورت نگرفته است.
 - **منفی کاذب (False Negative)**
خطای IDS در تشخیص حملات واقعی.
 - **منفی حقیقی (True Negative)**
حمله‌ای واقع نشده و هیچ پیام خطری هم از طرف IDS صادر نگردیده است.
 - **نرخ هشدار غلط (False Alarm Rate)**
به صورت: تقسیم تعداد False Positive اتفاق افتاده بر مجموع حملات پیش آمده، تعریف می‌گردد.
 - **نرخ تشخیص (Detection Rate)**
به صورت: تقسیم تعداد True Positive تشخیص داده شده بر مجموع حملات پیش آمده، تعریف می‌گردد.
- در تصویر زیر تفاوت نحوه قرارگیری IDS و فایروال در شبکه، نمایش داده شده است. فایروال بصورت In-Line و بر سر راه جریان داده قرار می‌گیرد ولی IDS از طریق دریافت یک کپی از اطلاعات، فقط اقدام به نظارت بر ترافیک عبوری می‌نماید:

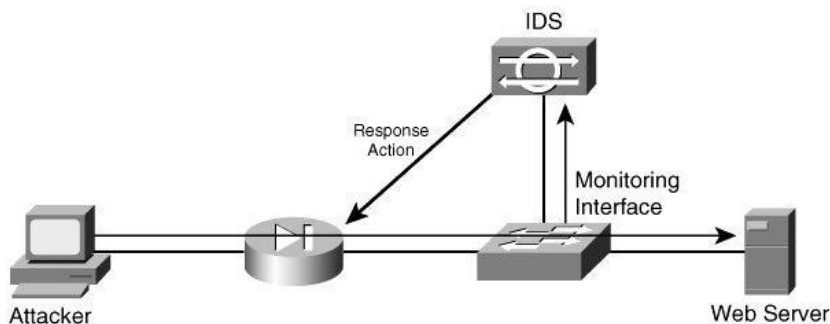

سیستم پیشگیری از نفوذ (IPS)

سیستم پیشگیری از نفوذ (Intrusion Prevention System) یا IPS، بر اساس سیستم تشخیص نفوذ (IDS) شکل گرفته، با این تفاوت که IPS به دلیل قرار گیری بر خط^۱ در شبکه، علاوه بر نظارت روی ترافیک، می‌تواند به صورت فعال اقدام به پیشگیری از نفوذهای تشخیص داده شده نماید.

عملکرد اصلی سیستم‌های IPS، بر روی شناسایی فعالیت‌های مخرب، ثبت اطلاعات فعالیت‌های مذکور، تلاش برای جلوگیری/توقف یک فعالیت و گزارش فعالیت، متمرکز می‌باشد. همچنین IPS می‌تواند به طور خاص اقداماتی مانند: ارسال پیام هشدار، حذف بسته‌های مخرب، تنظیم مجدد اتصال و یا مسدود کردن ترافیک مربوط به آدرس‌های IP متخلف، را انجام دهد. یک IPS همچنین قادر به تصحیح خطاهای^۲ CRC، یکپارچه کردن قطعات جریان بسته‌ها، محافظت از توالی شماره‌های TCP و پاک کردن گزینه‌های ناخواسته لایه‌های Network و Transport، می‌باشد.

به دلیل ادغام سرویس‌های IDS و IPS با یکدیگر، از این محصول با نام‌هایی مثل IDPS یا IDS/IPS نیز یاد می‌شود. محصولات IPS به صورت نرم افزاری یا سخت افزاری و در چهار نوع مختلف ارائه می‌گردند:

- (Network Intrusion Prevention System)NIPS
- (Host Intrusion Prevention System)HIPS
- (Wireless Intrusion Prevention System)WIPS
- (Network Behavior Analysis)NBA

سرویس پروکسی (Proxy)

استفاده از سرویس پروکسی در یک شبکه، می‌تواند چندین هدف داشته باشد. سرویس پروکسی می‌تواند آدرس IP واقعی کاربران را پنهان نماید. به این معنی که وقتی فرد حمله کننده سعی دارد آدرس IP را جعل^۳ نماید، هیچ تصویری درباره آدرس‌های پنهان شده ندارد، لذا سرور پروکسی طوری طراحی شده تا در صورت بروز حمله، برای از بین بردن بسته و اعلام هشدار به مدیر شبکه درباره واقعه روی داده شده، اقدام نماید.

¹ In-line

² Cyclic Redundancy Check

³ Spoof

همچنین سرورهای پروکسی می‌توانند اطلاعاتی را که به صورت متناوب توسط کاربران شبکه از اینترنت مورد درخواست واقع می‌شوند را در نهانگاه (Cache) خود نگهداری نمایند. در این صورت کاربران جواب درخواست‌های تکراری خود را می‌توانند سریع‌تر دریافت نمایند بدون آنکه از پهنای باند اینترنت استفاده کرده باشند.

کاربران باید در هنگام استفاده از سرورهای پروکسی عمومی، نهایت دقت را به خرج دهند. توجه داشته باشید که وقتی شما از یک سرور پروکسی استفاده می‌کنید، تمام جریان دیتای شما از جمله: Accountها و کلمات عبور، از طریق آن سرور پروکسی ارسال می‌شود. بنابراین ضروری است که پروکسی مورد استفاده، توسط یک نهاد کاملاً مورد اعتماد اجرا شده باشد.

فیلترینگ محتوا (Content Filtering)

توسط فیلترینگ محتوا (شبیبه فیلترینگ URL)، یک سازمان می‌تواند سیاستهای خود را مبنی بر محتوای سایت‌های مجاز، به کاربران خود اعمال نماید. فیلتر محتوا می‌تواند نظارت، مدیریت و محدود نمودن دسترسی به اینترنت را فراهم نماید. به عنوان مثال مدیر شبکه می‌تواند با مشخص نمودن محتوای مورد نیاز سازمان، از استفاده نادرست اینترنت توسط کاربران اتصالات گران قیمت و کم سرعت WAN، جلوگیری به عمل آورد.

آنتی ویروس (Anti-Virus)

یک ویروس کامپیوتری می‌تواند بصورت یک برنامه کوچک یا چند خط کد، به سیستم عامل نفوذ کرده و باعث یک رویداد غیر منتظره و معمولاً منفی گردد. در اینجا است که نرم افزارهای آنتی ویروس به کمک شما آمده و با اسکن کردن حافظه موقت و دیسک سخت سیستم، اقدام به شناسایی این کدهای مخرب می‌نماید. در صورتیکه نرم افزار یک فایل مخرب مطابق با دیتابیس خود پیدا نماید، آنرا به اطلاع کاربر می‌رساند و این کاربر است که تصمیم می‌گیرد چه برخوردی با این فایل انجام پذیرد.

امروزه آنتی ویروس‌ها قادر به شناسایی طیف گسترده‌ای از کدهای مخرب^۱ از جمله: ویروس‌ها، ربایندگان^۲، Keyloggerها، Backdoorها، روت کیت‌ها، اسب‌های تروجان، کرم‌ها^۳، ابزار تبلیغاتی ناخواسته (مزاحم)^۴ و جاسوس افزارها (Spy Ware)، می‌باشند.

¹ Malware

² Hijackers

³ Worms

⁴ Adware

اگرچه متداول‌ترین حالت استفاده از آنتی ویروس، نصب آن بر روی کلاینت‌ها می باشد، ولی چند سالی است که از آنتی ویروس‌ها برای نظارت بر ترافیک شبکه نیز استفاده می‌شود.

روش‌های شناسایی کدهای مخرب

نرم افزارهای آنتی ویروس برای شناسایی کدهای مخرب از چهار روش اصلی زیر استفاده می‌کنند. البته تعداد روش‌ها در آنتی ویروس‌های مختلف ممکن است متفاوت باشد.

• Signature-Based

تشخیص مبتنی بر امضاء (Signature) رایج‌ترین روش شناسایی کدهای مخرب توسط نرم افزارهای آنتی ویروس می‌باشد. در این حالت آنتی ویروس دارای یک دیتابیس از امضاهای مربوط به کدهای مخرب مختلف بوده و با مقایسه آنها با فایل‌های موجود، اقدام به تشخیص کدهای مخرب می‌نماید. البته به دلیل اینکه کدهای مخرب می‌توانند خود را در داخل فایل‌های دیگر جاسازی نمایند، آنتی ویروس اقدام به جستجوی کامل همه فایل‌ها می‌نماید.

دیتابیس مربوط به Signature نرم افزارهای آنتی ویروس باید همواره به روز رسانی شود.

• Heuristic

همانطور که می‌دانید هر لحظه به تعداد کدهای مخرب موجود بر روی اینترنت افزوده می‌شود. اگر در مدت زمان بین ایجاد کد مخرب تا بروز رسانی امضای آن در دیتابیس آنتی ویروس، کد مخرب به سیستم شما برسد قطعاً کاری از دست آنتی ویروس بر نیامده و سیستم شما آلوده خواهد شد. برای رفع این ایراد، شرکت‌های تولید کننده آنتی ویروس از ویژگی کشف کننده یا Heuristic، برای کشف کدهای مخرب نوظهور و ناشناخته استفاده می‌نمایند.

ویژگی کشف کننده، با تجزیه و تحلیل فایل‌ها و اثرات آنها، اقدام به کشف و شناسایی کدهای مخرب می‌نماید.

• Rootkit Detection

روت کیت، نوعی کد مخرب برای به دست آوردن کنترل سطح مدیر سیستم بوده و نحوه طراحی آن به گونه‌ای انجام می‌پذیرد که قابل شناسایی نباشد. روت کیت می‌تواند عملکرد سیستم عامل را تغییر داده و در بعضی مواقع با دستکاری آنتی ویروس، آنرا تبدیل به یک برنامه بی اثر نماید.

¹ Tamper

به دلیل اینکه روت کیت‌ها اغلب در سطح سیستم عامل فعالیت می‌نمایند، نرم افزارهای آنتی ویروس برای شناسایی آنها باید تمهیدات خاصی را در نظر بگیرند.

• Real-time Protection

حفاظت بلادرنگ که از آن با نام‌هایی مثل Guard یا Autoprotect نیز یاد می‌شود، جهت حفاظت خودکار سیستم توسط نرم افزارهای آنتی ویروس ارائه می‌گردد. این ویژگی بصورت مداوم بر روی سیستم نظارت دارد تا به محض ورود یک کد مخرب، بصورت بلادرنگ آنرا شناسایی نماید.

مدیریت یکپارچه تهدیدات (UTM)

مدیریت یکپارچه تهدیدات (Unified Threat Management) که به اختصار UTM نامیده می‌شود، یک راهکار جدید در دنیای امنیت شبکه، برای محافظت از دروازه^۱ اصلی شبکه سازمان، می‌باشد.

یک UTM شامل مجموعه‌ای کامل و جامع از راهکارهای امنیتی از جمله: فایروال، آنتی ویروس، ضد هرز نامه^۲، IDS/IPS، ضد جاسوس افزار، مدیریت پهنای باند، شبکه خصوصی مجازی (VPN)، فیلترینگ URL و فیلترینگ محتوا، می‌باشد.

هرچند که UTM‌ها از زمان تولد (سال 2003) تا کنون توانسته‌اند سهم قابل ملاحظه‌ای از بازار امنیت شبکه را به تسخیر خود در آورند، ولی برخی کمپانی‌های بزرگ مثل سیسکو هنوز اقدام به تولید تجهیزات UTM ننموده و غالب UTM‌ها توسط شرکت‌های کمتر شناخته شده در زمینه شبکه، تولید و ارائه می‌گردند.

تجمیع تمام راهکارهای امنیتی در یک دستگاه، ضمن فراهم آوردن مزایای قابل توجه ممکن است ایرادات یا نواقصی را نیز به همراه داشته باشد. اغلب برندهای تولید کننده UTM نمی‌توانند سخت افزاری را فراهم نمایند که بتواند به خوبی تمام این امکانات را پشتیبانی نماید و در بعضی برندهای معتبر که سخت افزار قابل قبولی دارند، قیمت این تجهیزات ممکن است خارج از توان خرید سازمان باشد. از دیگر نواقص این تجهیزات یکپارچه نبودن تولیدکننده محصولات جاسازی شده در UTM‌ها می‌باشد. به عنوان مثال تمام تولیدکنندگان UTM، آنتی ویروس و ضد هرزنامه مورد استفاده در تجهیزات خود را از سایر شرکت‌ها تهیه می‌نمایند.

¹ Gateway

² Anti-spam

فصل نهم

امنیت شبکه

✓ مبحث اول: Hardening تجهیزات شبکه

✓ مبحث دوم: امنیت سوئیچینگ

✓ مبحث سوم: امنیت مسیریابی

مبحث اول ✓

Hardening تجهیزات شبکه

اولین گام در امنیت شبکه، مقاوم سازی تجهیزات شبکه می باشد. در این مبحث به تشریح عملیاتی می پردازیم که جهت مقاوم سازی در بین سوئیچها و روترها مشترک می باشد.

Management Plane

Management Plane شامل عملیاتی می باشد که برای دستیابی به اهداف مدیریتی در شبکه مورد استفاده واقع می گردد. وقتی شما می خواهید امنیت تجهیزات شبکه را تامین نمایید، حفاظت از Management Plane بسیار مهم خواهد بود. اگر یک حادثه امنیتی قادر به تخریب عملکرد مربوط به Management Plane باشد، بازیابی یا ثبات در شبکه برای شما غیر ممکن می گردد. در این مبحث برای کمک به استحکام Management Plane به بررسی ویژگی های امنیتی و تنظیمات موجود بر روی IOS سیسکو می پردازیم.

مقاوم سازی عمومی Management Plane

از Management Plane برای دسترسی، پیکربندی، مدیریت و نظارت بر عملکرد تجهیزات و شبکه ای که توسط آنها گسترش پیدا نموده، استفاده می گردد. برای مقاوم سازی Management Plane، باید اقدام به امن سازی پروتکل های مورد استفاده توسط آن نمایید. این پروتکل ها در فهرست زیر آورده شده است:

- Simple Network Management Protocol (SNMP)
- Telnet
- Secure Shell Protocol
- File Transfer Protocol (FTP)
- Trivial File Transfer Protocol (TFTP)
- Secure Copy Protocol
- TACACS+
- RADIUS

- Netflow
- Network Time Protocol (NTP)
- Syslog

این امن سازی برای حصول اطمینان از بقای مدیریت در صورت رخداد حوادث امنیتی، باید انجام شود. چراکه اگر یکی از این اجزاء مورد سوء استفاده قرار گیرد، ممکن است تمام اجزای دیگر نیز در معرض خطر واقع شوند.

کنترل خطوط tty و vty

نشست‌های تعاملی مدیر شبکه با تجهیزات از طریق خطوط tty یا vty انجام می‌گیرند. یک خط tty (Terminal Type)، خط ناهمگام محلی مربوط به یک پورت فیزیکی می‌باشد که بصورت محلی یا از طریق مودم Dialup، جهت دسترسی به تجهیزات کاربرد دارد. یک خط vty (virtual tty) برای تمام اتصالات از راه دور دیگر شبکه (بدون در نظر گرفتن پروتکل مورد استفاده مثل SSH، SCP و Telnet) که توسط تجهیزات پشتیبانی می‌شود مورد استفاده قرار می‌گیرد. تجهیزات سیسکو از تعداد محدودی از خطوط vty پشتیبانی می‌کنند که می‌توان با استفاده از دستور show line از خطوط موجود مطلع شد. زمانی که تمام خطوط vty اشغال باشند، امکان ایجاد یک نشست جدید مدیریتی وجود نخواهد داشت؛ لذا ممکن است باعث ایجاد وضعیت DoS^۱ برای دسترسی به دستگاه گردد. برای کنترل این خطوط علاوه بر استفاده از کلمه عبور، تمهیدات دیگری نیز باید در نظر گرفته شود که در این مبحث به تشریح آنها خواهیم پرداخت.

مدیریت Password

با کلمه عبور (Password)، می‌توان دسترسی به تجهیزات و منابع را کنترل کرد. این عمل از طریق تعریف یک Password یا Secret که در درخواست‌های اعتبار سنجی مورد استفاده قرار می‌گیرند، انجام می‌پذیرد. زمانیکه یک درخواست دسترسی به منابع یا تجهیزات دریافت می‌شود، هویت (Identity) و کلمه عبور مورد بررسی قرار گرفته و در نهایت دسترسی در یکی از این حالات اتفاق می‌افتد: اعطای دسترسی^۲، رد دسترسی^۳ یا اعطای دسترسی بصورت محدود شده^۴.

^۱ Denial of Service

^۲ Granted

^۳ Denied

^۴ Limited Access

به عنوان بهترین شیوه امنیت، کلمات عبور باید توسط سرورهای TACACS+ یا RADIUS مدیریت شوند. البته توجه داشته باشید در اینصورت نیز تنظیم دسترسی روی تجهیزات به صورت محلی همچنان امکان پذیر است تا در صورت از دسترس خارج شدن سرورهای احراز هویت، امکان ورود به تجهیزات فراهم باشد.

اولین و مهمترین نکته درباره کلمه عبور، انتخاب یک عبارت قدرتمند می باشد. منظور از کلمه عبور قدرتمند، عبارتی است که حدس آن چه برای انسان و چه برای ماشین کاری سخت و طاقت فرسا باشد. برای ایجاد یک Strong Password توجه به نکات زیر ضروری است:

- i. کلمه عبور حداقل شامل ۸ کاراکتر باشد. (توصیه می شود دارای ۱۵ کاراکتر باشد).
- ii. از حروف بزرگ و کوچک استفاده شود.
- iii. از اعداد استفاده شود.
- iv. از نماد (Symbol) ها استفاده شود. مثل @, !, #, % و غیره.
- v. از اطلاعات شخصی مثل نام، فامیل، تاریخ تولد و یا شماره تلفن استفاده نگرند.
- vi. از الگوی صفحه کلید استفاده نشود. مثل: asdfghjkl یا 123456789 و یا qwerty.
- vii. این عبارت نباید عمومی بوده یا در فرهنگ لغت موجود باشد.
- viii. در بازه های زمانی مشخص اقدام به تعویض کلمه عبور نمایید.
- ix. کلمه عبور جدید، شبیه کلمه عبور قبلی نباشد.
- x. برای اهداف مختلف از کلمه های عبور یکسان استفاده نکنید.

تجهیزات شبکه غیر از کلمه عبور، امکان دارد اطلاعات دیگر امنیتی از جمله: NTP key، رشته SNMP یا Routing Protocol key، را نیز در فایل پیکربندی خود داشته باشند.

کلمات عبور و دیگر اطلاعات امنیتی مانند موارد فوق، در حالت پیش فرض بصورت متن واضح در فایل پیکربندی تجهیزات ذخیره می گردند. در اینصورت با مشاهده فایل به راحتی می توان از تمام کلمات عبور موجود روی دستگاه با خبر شد.

یک راه رمزنگاری کلمات عبور استفاده از دستور enable password می باشد، ولی الگوریتم رمزنگاری مورد استفاده در آن ساده بوده و به راحتی قابل شکستن می باشد. اما در صورت استفاده از دستور enable secret به جای enable password، می توان از یک الگوریتم قوی تر برای رمزنگاری کلمات عبور بهره برد.

^۱ برای اینکه ببینید اجرای هر کدام از این مراحل، تا چه اندازه می تواند بر قدرت کلمه عبور شما تاثیر گذار باشد؛ می توانید به این وب سایت ها مراجعه نمایید:

توجه داشته باشید اگر بدون فعال کردن `enable secret`، برای پورت کنسول کلمه عبور تعیین کرده باشید، این کلمه عبور می‌تواند از طریق `vtty`(Virtual tty) جهت دریافت سطح دسترسی ویژه (Privilege) مورد سوء استفاده قرار گیرد. این اتفاق که اغلب بصورت ناخواسته روی می‌دهد، می‌تواند دلیل دیگری بر الزام استفاده از `enable secret` باشد.

برای فراهم کردن شرایط استفاده از `enable secret` یا ویژگی بهبود امنیت کلمه عبور^۱ (که در ادامه شرح داده می‌شود)، بهتر است اقدام به حذف کلمات عبور ایجاد شده توسط دستور `enable password` نمایید. به عبارت دیگر اگر هر دو حالت فوق بر روی تجهیزات فعال باشند، اولویت استفاده با کلمه عبور ایجاد شده توسط دستور `enable secret` خواهد بود.

دستور `enable secret` و ویژگی بهبود امنیت کلمه عبور، از الگوریتم MD5 برای پنهان سازی کلمه عبور استفاده می‌نمایند که باعث ایجاد امنیت بیشتری نسبت به حالت استفاده از `enable password` خواهد شد. هر چند این الگوریتم از امنیت قابل ملاحظه ای برخوردار است ولی ممکن است یک هکر از طریق روش دیکشنری و صرف مدت زمان زیاد بتواند به کلمات عبور دست پیدا نماید، لذا باز هم توصیه می‌شود ضمن انتخاب یک کلمه عبور قدرتمند، از فایل‌های پیکربندی به دقت محافظت گردد.

استفاده از روش‌های `enable password` و `enable secret`، فقط باعث رمزگذاری Password تجهیزات می‌شود. اما همانطور که قبلاً نیز گفته شد اطلاعات حساس دیگری در فایل پیکربندی موجود است که در حالت پیش فرض بصورت متن واضح ذخیره می‌شوند. اجرای دستور `service password-encryption` در محیط پیکربندی Global، بصورت مستقیم اقدام به رمزنگاری کلمات عبور، امنیت CHAP^۲ و دیتای حساس مشابه ذخیره شده در فایل پیکربندی، می‌نماید. این قبیل رمزنگاری بمنظور جلوگیری از خوانده شدن کلمات عبور، مثل زمانیکه مدیر شبکه درحال بررسی فایل پیکربندی تجهیزات می‌باشد و یک شخص غیرقابل اعتماد امکان مشاهده مانیتور ایشان را دارد، نیز می‌تواند مفید واقع شود.

با این حال الگوریتم رمزنگاری استفاده شده توسط `service password-encryption`، الگوریتم قدرتمندی نمی‌باشد. از این الگوریتم نباید توقع زیادی برای محافظت کامل از فایل پیکربندی در مقابل حملات پیچیده هک‌های قدرتمند، را داشته باشید. لذا باید همان محافظتی که از فایل‌های دارای متن ساده انجام می‌دهید، برای این نوع فایلها نیز به کار برید. در ادامه به ذکر دستورات مورد استفاده جهت اجرای موارد فوق می‌پردازیم:

¹ Enhanced password security feature

² Challenge Handshake Authentication Protocol

Setting or Changing a Line Password	
Command	Purpose
Router(config)# password <i>password</i>	Establishes a new password or change an existing password for the privileged command level.

Setting or Changing a Static Enable Password	
Command	Purpose
Router(config)# enable password <i>password</i>	Establishes a new password or change an existing password for the privileged command level.

Protecting Passwords with Enable Password and Enable Secret	
Command	Purpose
Router(config)# enable password [<i>level level</i>] { <i>password</i> <i>encryption-type encrypted-password</i> } or Router(config)# enable secret [<i>level level</i>] { <i>password</i> <i>encryption-type encrypted-password</i> }	Establishes a password for a privilege command mode. Specifies a secret password, saved using a non-reversible encryption method. (If enable password and enable secret are both set, users must enter the enable secret password.)

Encrypting Passwords	
Command	Purpose
Router(config)# service password-encryption	Encrypts a password.

بهبود امنیت کلمه عبور

سیسکو از نسخه T(8) 12.2 اقدام به معرفی ویژگی بهبود امنیت کلمه عبور، در IOSهای خود نموده است. این ویژگی مدیر شبکه را قادر می‌سازد تا علاوه بر Password اقدام به ایجاد نام کاربری نیز نموده و همچنین از MD5 برای پنهان نمودن کلمه عبور مربوط به نام کاربری، بهره ببرد. قبل از این ویژگی، دو نوع کلمه عبور وجود داشت: نوع 0 که یک کلمه عبور با متن ساده بود، و نوع 7 که از الگوریتم رمزنگاری قدیمی Vigenère استفاده می‌نمود. توجه داشته باشید این ویژگی امکان استفاده با پروتکل‌هایی که نیاز به کلمه عبور بصورت متن واضح دارند(مثل CHAP)، را ندارد.

نحوه استفاده از ویژگی بهبود کلمه عبور بصورت زیر می باشد:

```
Device(config)#username <user> secret <password>
```

قفل کلمه عبور در صورت تکرار اشتباه

سیسکو ویژگی قفل کلمه عبور در صورت تکرار اشتباه، را از نسخه (14) 12.3 به بعد در IOSهای خود گنجانیده است. این ویژگی در صورت تکرار اشتباه در وارد کردن کلمه عبور، حساب کاربری مورد نظر را قفل کرده و تنها مدیر شبکه (یا کاربر دارای سطح دسترسی 15) است که می تواند حساب کاربری را از این حالت خارج نماید.

برای پیکربندی این ویژگی، از دستورات زیر استفاده می نمایم:

```
Device(config)#aaa new-model
Device(config)#aaa local authentication attempts max-fail <max-attempts>
Device(config)#aaa authentication login default local
Device(config)#username <user> secret <password>
```

در دستورات فوق، <max-attempts> مشخص کننده تعداد دفعاتی است که کاربر مجاز به وارد نمودن کلمه عبور میباشد.

از این ویژگی می توان در روش های تائید هویت CHAP و PAP¹ نیز بهره برد.

سرویس عدم بازیابی کلمه عبور

در IOSهای سیسکو می توان در هنگام Boot شدن دستگاه با استفاده از کلید Break، از اجرای فایل پیکربندی جلوگیری نموده و پس از قرار دادن دستگاه در حالت ROMMON با استفاده از پورت کنسول اقدام به تغییر یا حذف کلمه عبور نمود. این سرویس در مواقع فراموشی کلمه عبور می تواند کمک قابل توجهی به مدیر شبکه برای بازیابی کلمه عبور و امکان استفاده مجدد از تجهیزات (بدون از دست دادن فایل پیکربندی) باشد.

اما در برخی شرایط یا مکان ها، این سرویس حساس می تواند از طریق فرد مهاجم مورد سوء استفاده قرار گیرد. سیسکو برای جلوگیری از این اتفاق، سرویس عدم بازیابی کلمه عبور را از IOS نسخه T(14) 12.3 به بعد در تجهیزات خود قرار داده است. در صورت فعال نمودن این ویژگی، دیگر کسی نمی تواند با استفاده از کلید Break و دسترسی به پورت کنسول، اقدام به بازیابی یا پاک کردن کلمه عبور نماید. همچنین این سرویس از تغییر مقدار رجیستر و دسترسی به NVRAM، توسط افراد خرابکار جلوگیری به عمل می آورد.

برای فعال سازی سرویس عدم بازیابی کلمه عبور، می توان از دستور زیر استفاده نمود:

```
Device(config)#no service password-recovery
```

¹ Password Authentication Protocol

توجه داشته باشید با فعال کردن این سرویس، حتی خودتان هم دیگر نمی‌توانید اقدام به Password Recovery نمایید! (چاه نکن بهر کسی/ اول خودت دوم کسی)، و هیچ راهی جز حذف کامل فایل پیکربندی برای شما باقی نخواهد ماند، لذا توصیه می‌شود حتما یک نسخه پشتیبان از فایل پیکربندی را بصورت آرشیو و در محل قابل اطمینان نگهداری نمایید.

غیرفعال کردن سرویس‌های بلا استفاده

به عنوان بهترین شیوه امنیتی، باید تمام سرویس‌های غیر ضروری و بلااستفاده را بصورت غیرفعال نگاه داشت. این سرویس‌های غیر ضروری به ویژه آنهایی که از پروتکل UDP استفاده می‌نمایند، می‌توانند توسط افراد مهاجم در حملات منع خدمت (DOS) و دیگر حملات مورد استفاده قرار گیرند.

سرویس‌های TCP و UDP کوچکی که بستن آنها پیشنهاد می‌گردد، به صورت زیر می‌باشد:

- Echo (پورت شماره ۷)^۱
- Discard (پورت شماره ۹)^۲
- Daytime (پورت شماره ۱۳)^۳
- Chargen (پورت شماره ۱۹)^۴

اگر چه می‌توان با استفاده از لیست‌های دسترسی Anti-spoofing از خطرات و تهدیدات مربوط به این سرویس‌های کوچک کاست، ولی بهتر است که این سرویس‌ها بر روی تجهیزات قابل دسترس شبکه، غیرفعال گردیده باشند. سیسکو از نسخه 12.0 به بعد، بصورت پیش فرض این سرویس‌ها را غیرفعال نموده است. اما در نسخه‌های قبل از آن شما باید به صورت دستی اقدام به غیرفعال نمودن آنها نمایید.

علاوه بر موارد فوق، لیست زیر شامل دستوراتی است که برای غیر فعال نمودن سرویس‌های اضافی مورد استفاده قرار می‌گیرند:

• No ip finger

برای غیر فعال نمودن سرویس finger می‌توان از دستور زیر استفاده نمود. سیسکو در نسخه‌های 12.1(5) و 12.1(5)T، بصورت پیش فرض این سرویس را غیرفعال نموده است.

¹ RFC 862

² RFC 863

³ RFC 867

⁴ RFC 864

Device(config)#no ip finger

- **No ip bootp server**

از دستور زیر برای غیرفعال نمودن پروتکل خود راه انداز(BOOTP) ^۱، استفاده می‌شود:

Device(config)#no ip bootp server

- **Ip dhcp bootp ignore**

در IOSهای نسخه T(8)2.12 به بعد، باید از دستور زیر برای غیرفعال نمودن BOOTP استفاده نمود. این دستور باعث غیرفعال شدن BOOTP و فعال شدن استفاده از سرویس DHCP می‌گردد.

Device(config)#ip dhcp bootp ignore

- **No service dhcp**

اگر نیازی به DHCP Relay در شبکه ندارید، می‌توانید توسط دستور زیر اقدام به غیرفعال نمودن سرویس DHCP نمایید:

Device(config)#no service dhcp

- **No mop enabled**

بمنظور غیرفعال سازی سرویس MOP (Maintenance Operation Protocol)، می‌توانید از دستور زیر استفاده نمایید:

Device(config)#no mop enabled

- **No ip domain-lookup**

برای غیرفعال کردن سرویس DNS می‌توان از این دستور استفاده نمود:

Device(config)#no ip domain-lookup

- **No service pad**

در شبکه‌های X.25 برای غیرفعال نمودن سرویس (Packet Assembler / Disassembler) PAD، از دستور زیر استفاده می‌شود:

Device(config)#no service pad

- **No ip http server**

برای غیر فعال کردن سرویس‌های Http و Https، از دستورات زیر استفاده می‌شود:

Device(config)#no ip http server

Device(config)#no ip http secure-server

منظور از سرویس‌های HTTP و HTTPS در این قسمت، سرویس‌هایی است که امکان مدیریت تجهیزات را بصورت Web Base فراهم می‌آورد.

¹ Bootstrap Protocol

• No service config

به جز مواردیکه مجبور هستید با استفاده از TFTP یک فایل را در زمان Startup به تجهیزات معرفی نمایید، باید این سرویس را توسط دستور زیر غیرفعال نگه دارید:

```
Device(config)#no service config
```

این دستور باعث حفاظت از تجهیزات در مقابل قرار دادن فایل پیکربندی جعلی از طریق TFTP می‌گردد.

• No cdp

همانطور که می‌دانید، سیسکو از پروتکل CDP برای کشف تجهیزات همسایه بهره می‌برد. این پروتکل می‌تواند توسط سیستم مدیریت شبکه (NMS) یا در هنگام عیب‌یابی مورد بهره‌برداری قرار گیرد. اما توجه داشته باشید که این پروتکل باید بر روی اینترفیس‌هایی که به تجهیزات غیرقابل اطمینان متصل هستند، غیرفعال گردد. در غیر اینصورت فرد خرابکار می‌تواند با جمع آوری پیام‌های CDP اطلاعات مورد نیاز برای شناسایی شبکه شما را به دست آورد.

برای غیرفعال نمودن CDP بر روی یک اینترفیس خاص می‌توان از دستور زیر استفاده نمود:

```
Device(config-if)#no cdp enable
```

برای غیرفعال نمودن CDP بر روی تمام اینترفیس‌ها نیز می‌توان از این دستور استفاده نمود:

```
Device(config)#no cdp run
```

• No lldp

سرویس LLDP (Link Layer Discovery Protocol)، نسخه استاندارد شده CDP می‌باشد که توسط تجهیزات برندهای متفاوت پشتیبانی می‌شود. خطرات گفته شده در CDP ممکن است در LLDP نیز بوجود آید. به همین دلیل می‌توانید این پروتکل را بر روی یک اینترفیس خاص یا بطور عمومی، بر روی تجهیزات غیر فعال نمود:

```
Device(config-if)#no lldp transmit
```

```
Device(config-if)#no lldp receive
```

```
Device(config)#no lldp run global
```

¹ Network Management System

دستور EXEC Timeout

برای مشخص نمودن زمان انقضای یک نشست (Session) می‌توان از دستور `exec timeout` استفاده نمود. این دستور مشخص کننده مقدار زمانی است که دستگاه در صورت عدم فعالیت^۱ کاربر در خط فرمان، بصورت خودکار به آن جلسه خاتمه می‌دهد. مدت زمان این ویژگی که در هر دو ارتباط `vty` و `tty` مورد استفاده قرار می‌گیرد، بصورت پیش فرض ۱۰ دقیقه می‌باشد.

برای تغییر مقدار پیش فرض `exec timeout` می‌توان از دستور زیر استفاده کرد:

```
Device(config-line)#exec-timeout <minutes> [second]
```

دستور Keepalive برای نشست TCP

دستورات `Tcp-keepalives-in` و `Tcp-keepalives-out`، تجهیزات را قادر به ارسال پیام `keepalive` برای نشست های TCP، می‌سازد. پیکربندی این ویژگی می‌تواند هم بر روی ورودی (in) و هم بر روی خروجی (out) تجهیزات انجام پذیرد. ارسال این پیام باعث می‌شود تا طرف‌های نشست یک اتصال TCP، از در دسترس بودن دستگاه مقابل اطمینان حاصل نمایند. در این صورت تجهیزات قادر به شناسایی نشست‌های نیمه باز^۲ یا بی سرپرست^۳ بوده و قبل از آنکه توسط افراد خرابکار مورد سوء استفاده واقع شوند، اقدام به حذف آنها نمایند.

دستورات زیر جهت فعال سازی پیام `Keepalive` مورد استفاده قرار می‌گیرند:

```
Device(config)#service tcp-keepalives-in
Device(config)#service tcp-keepalives-out
```

استفاده از اینترفیس مدیریت

مدیریت تجهیزات از طریق `in-band` یا `out-of-band` یک اینترفیس مدیریتی فیزیکی یا منطقی، امکان پذیر می‌باشد. در حالت ایده‌آل، دسترسی در هر دو حالت `in-band` و `out-of-band` بر روی تجهیزات شبکه جهت انجام دستورات مدیریت در دسترس می‌باشد.

یکی از اینترفیس‌هایی که غالباً برای دسترسی `in-band` بر روی تجهیزات به کار برده می‌شوند، اینترفیس منطقی `Loopback` می‌باشد. این اینترفیس‌ها پس از ایجاد همواره `up` است، در حالی که اینترفیس‌های فیزیکی ممکن است به دلایل مختلف به حالت `up` یا `down` تغییر حالت

¹ Idle

² Half-open

³ Orphan

دهند. پیشنهاد میشود برای مدیریت تجهیزات، یک اینترفیس Loopback در آنها ایجاد و از آن بطور انحصاری برای مدیریت آن دستگاه استفاده گردد. از این اینترفیس برای ارسال و دریافت ترافیک پروتکل‌های مدیریتی از قبیل: SSH، SNMP، Syslog نیز می‌توان بهره برد. برای ایجاد اینترفیس منطقی Loopback می‌توان از دستورات زیر استفاده نمود:

```
Device(config)#interface loopback <number>
Device(config-if)#ip address <ip_address> <subnet_mask>
```

هشدار آستانه حافظه

ویژگی هشدار آستانه حافظه که از نسخه T(4)3.12 در IOSهای سیسکو اضافه گردیده، به شما اجازه می‌دهد تا امکان قرارگیری تجهیزات در شرایط low-memory را کاهش دهید. این قابلیت با استفاده از دو روش زیر قابل استفاده می‌باشد:

• هشدار آستانه حافظه (Memory Threshold Notification)

در این حالت، در صورتی که حافظه آزاد یک دستگاه از مقدار مشخص شده توسط مدیر شبکه کمتر شود، یک پیام هشدار صادر می‌گردد. تنظیم مقدار آستانه حافظه، از طریق دستورات زیر انجام می‌پذیرد. در صورت اجرای این دستورات، پیام‌ها در دو صورت ارسال می‌گردد. اول در صورتیکه مقدار حافظه آزاد کمتر از مقدار مشخص شده گردد. دوم در صورتیکه مقدار حافظه دوباره به حالت عادی (۵ درصد بیشتر از آستانه مشخص شده) باز گردد.

```
Device(config)#memory free low-watermark processor <threshold>
Device(config)#memory free low-watermark io <threshold>
```

• رزرو حافظه (Memory Reservation)

از این حالت برای رزرو حافظه کافی برای پیام‌های حیاتی استفاده می‌شود. این حالت تضمین کننده حافظه دستگاه برای ادامه فرآیندهای مدیریتی در هر شرایطی می‌باشد. برای رزرو حافظه می‌توان از دستور زیر استفاده کرد:

```
Device(config)#memory reserve critical <value>
```

هشدار آستانه CPU

ویژگی هشدار آستانه CPU از نسخه T(4)3.12 به IOSهای سیسکو اضافه گردیده است. با استفاده از این ویژگی، در صورتی که مقدار بار CPU از آستانه مشخص شده فراتر رود، دستگاه

اقدام به ارسال پیام هشدار می‌نماید. این پیام‌های هشدار در قالب پیام SNMP Trap ایجاد و ارسال می‌گردند.

Enabling CPU Thresholding Notification		
	Command or Action	Purpose
Step 1	enable Example: Router> enable	Enables privileged EXEC mode. • Enter your password if prompted.
Step 2	configure terminal Example: Router# configure terminal	Enables global configuration mode.
Step 3	snmp-server enable traps cpu threshold Example: Router(config)# snmp-server enable traps cpu threshold	Enables CPU thresholding violation notification as traps and inform requests.
Step 4	snmp-server host <i>host-address</i> [traps informs] [version { 1 2c 3 [auth noauth priv]}] <i>community-string</i> [udp-port <i>port</i>] cpu [<i>notification-type</i>] [vrfvrf-name] Example: Router(config)# snmp-server host 192.168.0.0 traps public cpu	Sends CPU traps to the specified address.

Defining CPU Thresholding Notification		
	Command or Action	Purpose
Step 1	enable Example: Router> enable	Enables privileged EXEC mode. • Enter your password if prompted.
Step 2	configure terminal Example: Router# configure terminal	Enters global configuration mode.
Step 3	process cpu threshold type { total process interrupt } rising <i>percentage interval seconds</i> [falling <i>percentage interval seconds</i>] Example: Router(config)# process cpu	Sets the CPU thresholding notifications types and values. • In this example, the CPU utilization threshold is set to 80 percent for a rising threshold notification and 20 percent for a falling threshold notification, with a 5-second polling interval.

Defining CPU Thresholding Notification		
	threshold type total rising 80 interval 5 falling 20 interval 5	

Setting the Entry Limit and Size of CPU Utilization Statistics		
	Command or Action	Purpose
Step 1	enable Example: Router> enable	Enables privileged EXEC mode. <ul style="list-style-type: none"> Enter your password if prompted.
Step 2	configure terminal Example: Router# configure terminal	Enters global configuration mode.
Step 3	process cpu statistics limit entry-percentage <i>number [size seconds]</i> Example: Router(config)# process cpu statistics limit entry-percentage 40 size 300	Sets the process entry limit and the size of the history table for CPU utilization statistics. <ul style="list-style-type: none"> In this example, to generate an entry in the history table, a process must exceed 40 percent CPU utilization. In this example, the duration of time for which the most recent history is saved in the history table is 300 seconds.

رزرو حافظه جهت دسترسی کنسول

این ویژگی از نسخه T12.4(15) به بعد توسط IOSهای سیسکو پشتیبانی شده و باعث رزرو حافظه مورد نیاز جهت دسترسی از طریق کنسول و عملیات عیب‌یابی می‌گردد. استفاده از این ویژگی بخصوص وقتی سودمند است که دستگاه مورد نظر با مقدار حافظه کمی راه اندازی می‌گردد. برای رزرو حافظه برای مقاصد دسترسی کنسول و عیب‌یابی می‌توانید از این دستورات بهره ببرید:

Configuring Reserve Memory for Console Access		
	Command or Action	Purpose
Step 1	enable Example: Router> enable	Enables privileged EXEC mode. <ul style="list-style-type: none"> Enter your password if prompted.
Step 2	configure terminal Example: Router# configure terminal	Enters global configuration mode.

Configuring Reserve Memory for Console Access		
Step 3	memory reserved console <i>number-of-kilobytes</i> Example: Router(config)# memory reserved console 512	Increases the amount of memory reserved for console access. <ul style="list-style-type: none"> The <i>number-of-kilobytes</i> argument is the amount of memory to be reserved in kilobytes. Valid values are 1 to 4096 KB.
Step 4	exit Example: Router(config)# exit	Exits to privileged exit mode.
Step 5	show memory console reserved Example: Router# show memory console reserved	Displays the actual amount of memory that has been reserved.

آشکار ساز نشست^۱ حافظه

سیسکو این ویژگی را از نسخه 12.3(8)T1 در OSهای خود گنجانیده است. آشکار ساز نشست حافظه قادر به تشخیص نشست‌های بوجود آمده در تمام منابع حافظه‌ها، بافر بسته‌ها و Chunkها^۲ می‌باشد.

منظور از نشست حافظه، مقدار حافظه اختصاص داده شده ایستا یا پویایی می‌باشد که شامل هیچ خدمت مفیدی نیست. البته تمرکز این قابلیت بر روی حافظه‌های پویای اختصاص داده شده، می‌باشد.

توسط دستور زیر می‌توانید از این ویژگی استفاده نمائید:

```
Device#show memory overflow
```

تمهیدات پروتکل NTP

پروتکل NTP (Network Time Protocol)، یک سرویس خطرناک نیست، بلکه توجه به این نکته ضروری است که هر سرویسی که بطور صحیح مورد استفاده قرار نگیرد ممکن است ابزاری جهت کمک به افراد خرابکار محسوب گردد. اگر می‌خواهید از سرویس NTP استفاده نمائید، پیکربندی دقیق یک منبع قابل اعتماد و استفاده از سرویس احراز هویت مناسب، امری ضروری خواهد بود.

¹ Leak

^۲ یک واحد با اندازه ثابت اختصاص داده شده از حافظه. (Chunk از نظر لغوی به معنای تکه یا قسمت می‌باشد)

Configuring NTP Authentication		
	Command	Purpose
Step 1	config t Example: switch# config t	Places you in global configuration mode.
Step 2	[no] ntp authentication-key <i>number md5 md5-string</i> switch(config)# ntp authentication-key 42 md5 aNiceKey	Defines the authentication keys. The device does not synchronize to a time source unless the source has one of these authentication keys and the key number is specified by the ntp trusted-key <i>number</i> command.
Step 3	show ntp authentication-keys Example: switch(config)# show ntp authentication-keys	(Optional) Displays the configured NTP authentication keys.
Step 4	[no] ntp trusted-key <i>number</i> Example: switch(config)# ntp trusted-key 42	Specifies one or more keys (defined in Step 2) that a time source must provide in its NTP packets in order for the device to synchronize to it. The range for trusted keys is from 1 to 65535. This command provides protection against accidentally synchronizing the device to a time source that is not trusted.
Step 5	show ntp trusted-keys Example: switch(config)# show ntp trusted-keys	(Optional) Displays the configured NTP trusted keys.
Step 6	[no] ntp authenticate Example: switch(config)# ntp authenticate	Enables or disables the NTP authentication feature. NTP authentication is disabled by default.
Step 7	show ntp authentication-status Example: switch(config)# show ntp authentication-status	(Optional) Displays the status of NTP authentication.
Step 8	copy running-config startup-config Example: switch(config)# copy running-config startup-config	(Optional) Saves the change persistently through reboots and restarts by copying the running configuration to the startup configuration.

محدود کردن دسترسی‌ها

یکی از رایج‌ترین روش‌های اعمال محدودیت در دسترسی افراد به منابع مختلف شبکه، استفاده از لیست‌های دسترسی (Access List) می‌باشد. کاربرد ACLها طیف وسیعی از عملیات تجهیزات شبکه را شامل می‌شود که از جمله می‌توان به اعمال محدودیت دسترسی از طریق tty و vty به تجهیزات شبکه و همچنین کنترل ارتباط کلاینت‌های موجود در شبکه‌های مختلف با یکدیگر، اشاره نمود.

تشریح کامل ACL در مبحث امنیت مسیریابی در همین فصل آمده است.

فیلتر بسته‌های ICMP

پروتکل ICMP، برای کنترل شبکه‌های مبتنی بر IP طراحی گردیده و نقش مهمی در مدیریت و عیب‌یابی شبکه ایفا می‌کند. به عنوان مثال دو دستور مهم ping و traceroute، که همواره از پر کاربردترین دستورات مورد استفاده توسط مدیران شبکه می‌باشند، جزو ابزارهای پروتکل ICMP محسوب می‌شود.

با توجه به اینکه مهاجمان شبکه می‌توانند از پیام‌های ICMP برای دستیابی به مقاصد پلید! خود سوء استفاده نمایند، IOSهای سیسکو امکاناتی را در جهت فیلتر این پیام‌ها بر اساس نام، نوع (Type) و کد آنها از طریق ACLها فراهم آورده است.

به عنوان مثال در ACL زیر امکان ping توسط ایستگاه‌های کاری قابل اعتماد (مدیریت و سرورهای NMS) امکانپذیر بوده ولی برای سایر ایستگاه‌های موجود در شبکه، غیر قابل دسترس می‌باشد.

```
ip access-list extended ACL-INFRASTRUCTURE-IN
!
!--- Permit ICMP Echo (ping) from trusted management stations and servers
!
permit icmp host <trusted-management-stations> any echo
permit icmp host <trusted-netmgmt-servers> any echo
!
!--- Deny all other IP traffic to any network device
deny ip any <infrastructure-address-space> <mask>
!
!--- Permit transit traffic
!
permit ip any any
!
```

ویژگی Management Plane Protection

ویژگی Management Plane Protection که باختصار MPP نیز نامیده می‌شود، از نسخه 12.4(6)T توسط IOSهای سیسکو ارائه گردیده است. ویژگی MPP به مدیر شبکه اجازه می‌دهد تا ترافیک مدیریتی دستگاه را به یک اینترفیس خاص منحصر نماید. این قابلیت مدیر شبکه را قادر می‌سازد کنترل‌های اضافی روی تجهیزات اعمال نموده و مشخص نماید که آنها به چه صورت می‌توانند قابل دسترس باشند.

برای استفاده از این ویژگی می‌توانید مراحل زیر را بر روی تجهیزات اعمال نمایید:

Configuring a Device for Management Plane Protection		
	Command or Action	Purpose
Step 1	enable Example: Router> enable	Enables privileged EXEC mode. • Enter your password if prompted.
Step 2	configure terminal Example: Router# configure terminal	Enters global configuration mode.
Step 3	control-plane host Example: Router(config)# control-plane host	Enters control-plane host configuration mode.
Step 4	management-interface interface allow protocols Example: Router(config-cp-host)# management-interface FastEthernet 0/0 allow ssh snmp	Configures an interface to be a management interface, which will accept management protocols, and specifies which management protocols are allowed. <i>interface</i> —Name of the interface that you are designating as a management interface. <i>protocols</i> —Management protocols you want to allow on the designated management interface. • BEEP • FTP • HTTP • HTTPS • SSH, v1 and v2 • SNMP, all versions • Telnet • TFTP
Step 5	Ctrl z Example: Router(config-cp-host)# Ctrl z	Returns to privileged EXEC mode.

Configuring a Device for Management Plane Protection		
Step 6	show management-interface <i>[interface protocol protocol-name]</i> Example: Router# show management-interface FastEthernet 0/0	Displays information about the management interface such as type of interface, protocols enabled on the interface, and number of packets dropped and processed. <i>interface</i> —(Optional) Interface for which you want to view information. protocol —(Optional) Indicates that a protocol is specified. <i>protocol-name</i> —(Optional) Protocol for which you want to view information

رمز گذاری نشست‌های مدیریتی

بطور معمول مدیران شبکه برای برقراری ارتباط با تجهیزات شبکه از Telnet استفاده می‌نمایند که در این حالت اطلاعات بین آنها به صورت متن واضح تبادل می‌گردد. در این حالت اگر اطلاعات تبادل شده بین مدیر شبکه و تجهیزات شنود شود، فرد خرابکار به راحتی می‌تواند تمام اطلاعاتی که برای نابودی یک شبکه نیاز دارد را به دست آورد.

برای حفظ امنیت دیتای تبادل شده در نشست‌های مدیریتی، باید اقدام به رمزگذاری آنها نموده تا در صورت شنود توسط افراد خرابکار، از افشای اطلاعات جلوگیری به عمل آید. به همین منظور IOSهای سیسکو با پشتیبانی از پروتکل‌های SSH و HTTPS، اطلاعات نشست‌های مدیریتی را بصورت رمز شده انتقال می‌دهند.

پروتکل‌های SSHv1 (SSH Version 1) و SSHv2 و HTTPS، از SSL (Secure Socket Layer) و TLS (Transport Layer Security) برای احراز هویت و رمزگذاری داده‌ها استفاده می‌نمایند.

لازم به ذکر است که پروتکل‌های SSHv1 و SSHv2 با یکدیگر سازگاری ندارند! سیسکو همچنین از پروتکل SCP (Secure Copy Protocol) نیز برای ایجاد یک ارتباط امن و رمز شده جهت انتقال فایل‌های پیکربندی و IOS تجهیزات بهره می‌برد. عملکرد پروتکل SCP نیز بر اساس SSH می‌باشد.

پیکربندی SSH دارای روش‌های متنوعی^۲ جهت اجرا بر روی تجهیزات سیسکو می‌باشد، که در ادامه نحوه اجرای یکی از مرسوم ترین این روشها، توضیح داده شده است:

¹ Secure Shell

² http://www.cisco.com/en/US/docs/ios/sec_user_services/configuration/guide/sec_secure_shell_v2.html

Configuring a Router for SSH Using a Hostname and Domain Name		
	Command or Action	Purpose
Step 1	enable Example: Router> enable	Enables privileged EXEC mode. • Enter your password if prompted.
Step 2	configure terminal Example: Router# configure terminal	Enters global configuration mode.
Step 3	hostname <i>hostname</i> Example: Router(config)# hostname MTR	Configures a hostname for your router.
Step 4	ip domain-name <i>name</i> Example: MTR(config)# ip domain-name example.com	Configures a domain name for your router.
Step 5	crypto key generate rsa Example: MTR(config)# crypto key generate rsa	Enables the SSH server for local and remote authentication.
Step 6	ip ssh [time-out <i>seconds</i> authentication-retries <i>integer</i>] Example: MTR(config)# ip ssh time-out 120	(Optional) Configures SSH control variables on your router.
Step 7	ip ssh version [1 2] Example: MTR(config)# ip ssh version 1	(Optional) Specifies the version of SSH to be run on your router.

پس از فعال سازی پروتکل SSH بر روی تجهیزات، باید محل استفاده از آنرا نیز مشخص نمایید. برای مثال در دستور زیر استفاده از پروتکل SSH جهت برقراری ارتباط از طریق vty اجبار گردیده است:

```
Device(config)#line vty 0 4
Device(config-line)#transport input ssh
```

پورت‌های کنسول و AUX

تجهیزات سیسکو دارای دو پورت فیزیکی Asynchronous به نام‌های Console و Auxiliary می‌باشند که جهت دسترسی محلی و راه دور مورد استفاده قرار می‌گیرند. همانطور که می‌دانید پورت کنسول به دلیل داشتن امتیازات ویژه از اهمیت بالایی برخوردار است، چراکه بعضی از

اعمال حیاتی مثل Password Recovery فقط از طریق این پورت امکان پذیر می‌باشد. اگر یک مهاجم بخواهد عمل بازیابی کلمه عبور را بر روی تجهیزات انجام دهد ضمن دسترسی فیزیکی باید امکان قطع و وصل برق آنها را نیز داشته باشد.

با توجه به اهمیت پورت کنسول، دسترسی به آن باید به شیوه‌ای امن و مطمئن انجام پذیرد. این روش‌های امن باید شامل استفاده از AAA، exec-timeout و تنظیم کلمه عبور برای مودم (در صورت استفاده)، باشد. همچنین در صورتی که بازیابی کلمه عبور مورد نیاز نباشد، می‌توان همانطور که قبلاً گفته شد اقدام به غیر فعال نمودن این سرویس نمود.

یادگیری این نکته ضروریست که با استفاده از اتصالات معکوس از طریق خطوط tty می‌توان از تجهیزات دیگر به پورت کنسول دستگاه دسترسی پیدا نمود. برای جلوگیری از بر پای اتصالات معکوس می‌توان به صورت زیر عمل نمود:

```
Router(config)#line console 0
Router(config-line)#transport input none
```

همچنین در اغلب موارد از پورت‌های AUX برای دسترسی راه دور به روترها استفاده نمی‌گردد. در این صورت بهتر است توسط دستورات زیر، اقدام به غیرفعال نمودن این پورت نمایید:

```
Router(config)#line aux 0
Router(config-line)#transport input none
Router(config-line)#transport output none
Router(config-line)#no exec
Router(config-line)#exec-timeout 0 1
Router(config-line)#no password
```

اعلامیه هشدار^۱

در برخی از حوزه‌های قضایی، امکان پیگرد قانونی افراد خرابکار مقدور نمی‌باشد مگر آنکه آنها را به طریقی از غیر قانونی بودن اعمالشان مطلع کرده باشید. در این صورت است که استفاده از اعلامیه‌های هشدار می‌تواند راهگشا باشد.

نحوه نگاشت اعلامیه هشدار کاری پیچیده بوده و نسبت به قوانین قضایی هر منطقه می‌تواند متفاوت باشد. بهترین راه برای انتخاب جملات مورد نظر، مشورت با یک وکیل متبحر در حوزه IT است. اما در مجموع یک اعلامیه هشدار می‌تواند شامل یک یا همه این موارد باشد:

¹ Warning Banner

- اعلامیه خاص قوانین محلی.
- توجه داشته باشید هر گونه استفاده غیر مجاز از این سیستم، پیگرد قانونی دارد.
- توجه داشته باشید که سیستمی که قصد ورود به آن را دارید، فقط می‌تواند توسط کاربران مجاز مورد استفاده واقع شود.
- توجه داشته باشید که تمام فعالیت شما در هنگام ورود و استفاده از این سیستم در فایل‌های رویداد نگاری ذخیره شده و می‌تواند بر علیه شما مورد استناد قرار گیرد. (به قول فیلم‌های پلیسی خارجی: هر حرفی بزنی تو دادگاه بر علیه خودت استفاده می‌شه!)

از نظر امنیتی به این نکته مهم نیز توجه داشته باشید که اعلامیه‌ها نباید شامل اطلاعات خاصی در مورد تجهیزات مثل: مدل، نرم افزار، مالکیت و محل قرارگیری آنها باشد. به دلیل اینکه این اطلاعات می‌تواند کمک خوبی به افراد مهاجم در جهت اعمال مخرب باشد. دستورات متنوعی جهت ایجاد Banner وجود دارند^۱ که در ادامه به ذکر یک نوع آن بسنده می‌کنیم. دستور banner incoming جهت نمایش آگهی هشدار در زمان ورود به سیستم مورد استفاده قرار می‌گیرد:

Device(config)#banner incoming d message d

حرف d در دستور فوق جهت مشخص نمودن ابتدا و انتهای پیام، مورد استفاده قرار گرفته است. شما می‌توانید به جای حرف d از هر کاراکتر دیگری مثل \$ یا # نیز استفاده کنید. فقط به این نکته توجه داشته باشید که حرف مورد نظر نباید در پیام وجود داشته باشد. منظور از Message در دستور فوق، پیام مورد نظر شما است که می‌خواهید در هنگام ورود کاربر نمایش داده شود.

مقاوم سازی پروتکل SNMP

با توجه به اینکه اطلاعات مهمی از طریق پروتکل SNMP بین تجهیزات با سرورهای مدیریت شبکه تبادل گردیده و حتی در برخی مواقع امکان تغییر پیکربندی از طریق SNMP نیز ممکن می‌باشد، لذا باید برای استفاده امن از این پروتکل به نکات زیر توجه داشته باشیم:

¹ http://www.cisco.com/en/US/docs/ios/12_2/configfun/command/reference/frf004.html

• استفاده از Community String

رشته ارتباط (Community String)، کلمه عبور مورد استفاده در پروتکل SNMP است که جهت اعمال محدودیت دسترسی خواندن/نوشتن مورد استفاده واقع می‌شود. برای انتخاب رشته ارتباط باید همان موارد گفته شده درباره کلمات عبور را مدنظر قرار داده و همچنین در بازه‌های زمانی مشخص اقدام به تغییر آنها نمود. ضمن مشخص نمودن رشته ارتباط می‌توان سطح دسترسی را نیز تعیین کرد. دو سطح دسترسی فقط خواندنی (Read Only) و خواندن/نوشتن (Read/Write) در پروتکل SNMP قابل تعریف می‌باشد.

• Community String همراه با ACL

با استفاده از ACL می‌توان حتی استفاده از رشته ارتباط را محدود به آدرس‌های IP خاص نمود.

• استفاده از ACL در زیر ساخت SNMP

در اینصورت می‌توان اطمینان حاصل نمود که فقط میزبان‌های قابل اطمینان امکان ارسال ترافیک پروتکل SNMP را به تجهیزات شبکه دارند.

• SNMP Views

SNMP View ها ویژگی‌های امنیتی هستند که می‌توانند دسترسی مجاز یا غیر مجاز به یک SNMP MIB خاص را مشخص نمایند.

• SNMPv3

در نهایت توصیه می‌شود در صورت امکان از SNMPv3 در شبکه استفاده شود. نسخه سوم SNMP که توسط RFC 3410, 3411, 3412, 3413, 3414 تعریف گردیده دارای ویژگی‌های امنیتی بارزی نسبت به نسخه‌های قبلی خود می‌باشد.

مرجع دستورات استفاده از SNMP و ویژگی‌های فوق، در ادامه ذکر گردیده است:

Creating or Modifying Access Control for an SNMP Community		
	Command or Action	Purpose
Step 1	enable Example: Router> enable	Enables privileged EXEC mode. Enter your password if prompted.
Step 2	configure terminal Example: Router# configure terminal	Enters global configuration mode.

Step 3	snmp-server community <i>string</i> [<i>view view-name</i>] [<i>ro</i> <i>rw</i>] [<i>ipv6 nacl</i>] [<i>access-list-number</i>] Example: Router(config)# snmp-server community comaccess ro 4	Defines the community access string. You can configure one or more community strings.
Step 4	no snmp-server community <i>string</i> Example: Router(config)# no snmp-server community comaccess	Removes the community string from the configuration.
Step 5	exit Example: Router(config)# exit	Exits global configuration mode.
Step 6	show snmp community Example: Router# show snmp community	(Optional) Displays the community access strings configured for the system.

Configuring SNMP Version 3

	Command or Action	Purpose
Step 1	enable Example: Router> enable	Enables privileged EXEC mode. Enter your password if prompted.
Step 2	configure terminal Example: Router# configure terminal	Enters global configuration mode.
Step 3	snmp-server group [<i>groupname</i> { <i>v1</i> <i>v2c</i> <i>v3</i> [<i>auth</i> <i>noauth</i> <i>priv</i>]}] [<i>readreadview</i>] [<i>write writeview</i>] [<i>notify notifyview</i>] [<i>access access-list</i>] Example: Router(config)# snmp-server group group1 v3 auth access lmnop	Configures the SNMP server group to enable authentication for members of a specified named access list. In this example, the SNMP server group <i>group1</i> is configured to enable user authentication for members of the named access list <i>lmnop</i> .
Step 4	exit Example: Router(config)# exit	Exits global configuration mode.
Step 5	show snmp group Example: Router# show snmp group	Displays information about each SNMP group on the network.

بهترین شیوه‌های رویداد نگاری^۱

رویدادنگاری رخ داده‌ها، نظارت جامعی از نحوه عملکرد اشخاص و تجهیزات شبکه را برای شما فراهم می‌آورد. سیسکو با ارائه گزینه‌های انعطاف پذیری جهت رویداد نگاری، شما را در جهت دستیابی به مدیریت شبکه و اهداف نظارتی سازمان، کمک می‌کند. در ادامه به بررسی بهترین شیوه‌های رویداد نگاری با کمترین تاثیر بر روی عملکرد تجهیزات شبکه می‌پردازیم.

• ارسال رویدادها به یک مکان مرکزی

در این حالت اطلاعات وقایع به یک سرور Syslog ارسال گردیده و توسط آن سرور ذخیره می‌شوند. با وجود یک سرور مرکزی و ثبت تمام وقایع بصورت متمرکز، امکان مدیریت و نظارت بهتر برای مدیر شبکه فراهم می‌گردد. توجه داشته باشید که بصورت پیش فرض اطلاعات بصورت متن واضح و از طریق پورت UDP برای سرور ارسال می‌گردد. لذا باید تمهیدات امنیتی از قبیل رمزگذاری اطلاعات مورد توجه قرار گیرد.

• سطح واقعه نگاری

هر پیامی که توسط OSهای سیسکو ایجاد می‌گردد در یکی از هشت سطح زیر با نوع و درجه اهمیت متفاوت خواهد بود.

Level	System	Description
Emergency	0	System unusable messages
Alert	1	Immediate action required messages
Critical	2	Critical condition messages
Error	3	Error condition messages
Warning	4	Warning condition messages
Notification	5	Normal but significant messages
Information	6	Informational messages
Debugging	7	Debugging messages

¹ Logging Best Practices

شما می‌توانید در زمان پیکربندی، نوع پیام‌های مورد نظر خود را جهت ایجاد و ارسال توسط تجهیزات مشخص نمایید.

توجه داشته باشید که ایجاد پیام‌های سطح هفتم (Debug) مقدار زیادی از منابع تجهیزات را به خود اختصاص می‌دهد. لذا توصیه می‌شود جز در موارد خاص از این سطح واقعه نگاری استفاده نکنید.

• عدم ارسال رویداد به نشست‌های کنسول و نظارت

تجهیزات سیسکو می‌توانند پیام‌های رویداد نگاری را بر روی نشست‌های کنسول و نظارت ارسال کنند. در اینصورت مقدار زیادی از منابع تجهیزات صرف ارسال این پیام‌ها می‌گردد. لذا توصیه می‌شود که از ارسال پیام‌های مربوط به وقایع بر روی نشست‌های نظارت و کنسول، توسط دستورات زیر جلوگیری نمائید.

```
Device(config)#no logging console
```

```
Device(config)#no logging monitor
```

• استفاده از بافر^۱

تجهیزات سیسکو به مدیر شبکه اجازه می‌دهند تا با استفاده از بافر، اقدام به بررسی رویدادها بصورت محلی بر روی تجهیزات نماید. استفاده از این روش مخصوصا به جای روش قبل (ارسال رویدادها بر روی نشست نظارت و کنسول) توصیه می‌گردد.

• تعیین اینترفیس مبدا جهت واقعه نگاری

بصورت پیش فرض آدرس IP پیام‌ها، آدرس اینترفیسی است که پیام از طریق آن دستگاه را ترک نموده است. به همین دلیل امکان دارد پیام‌های مربوط به یک دستگاه دارای آدرس‌های IP متفاوتی باشند. برای اینکه بتوانید به راحتی تمام وقایع مربوط به یک دستگاه را تشخیص دهید، بهتر است اقدام به مشخص نمودن اینترفیس مبدا جهت واقعه نگاری نمایید. در این صورت تمام وقایع مربوط به دستگاه با یک آدرس IP مبدا بر روی سرور Syslog ذخیره می‌شوند تا به آسانی قابل تشخیص و طبقه بندی باشند.

• ثبت وقایع به همراه زمان

مهم است که تاریخ و زمان دقیق وقایع اتفاق افتاده مشخص باشد. برای تصمیم‌گیری درباره پیشگیری یا رفع یک ایراد، زمان رویداد آن می‌تواند از درجه اهمیتی بالایی برخوردار باشد. لذا تجهیزات سیسکو این امکان را دارند تا وقایع را همراه با تاریخ و زمان با دقت میلی ثانیه به ثبت رسانند.

¹ Buffer

دستورات مورد استفاده جهت رویداد نگاری در تجهیزات سیسکو به صورت زیر می باشد:

Setting the Syslog Destination	
Command	Purposes
Router(config)# logging buffered <i>[size]</i>	Logs messages to an internal buffer.
Router(config)# logging host	Logs messages to a syslog server host.

Enabling Time-Stamps on Log Messages	
Command	Purposes
Router(config)# service timestamps log uptime or Router(config)# service timestamps log datetime [<i>msec</i>] [localtime] [show-timezone]	Enables log time stamps.

Limiting the Error Message Severity Level and Facilities	
Command	Purposes
Router(config)# logging console level	Limits the number of messages logged to the console.
Router(config)# logging monitor level	Limits the number of messages logged to the terminal lines.
Router(config)# logging trap level	Limits the number of messages logged to the syslog servers.

Setting the Syslog Source Address	
Command	Purposes
Router(config)# logging source-interface type number	Sets the syslog source address.

مدیریت پیکربندی

سیسکو در IOSهای خود امکاناتی را جهت مدیریت پیکربندی ارائه نموده تا مدیر شبکه را قادر به آرشیو فایل های پیکربندی جهت جایگزینی و عقب گرد پیکربندی نماید.

• ویژگی های جایگزینی^۱ و عقب گرد^۲

سیسکو از نسخه T12.3(7) به بعد، ویژگی های جایگزینی و عقب گرد را از طریق آرشیو نمودن پیکربندی تجهیزات، به IOSهای خود افزوده است. پیکربندی های ذخیره شده بصورت دستی یا خودکار در این آرشیوها می توانند به منظور جایگزینی با پیکربندی فعلی مورد استفاده قرار بگیرند.

¹ Replace

² Rollback

می‌توان توسط دستور Replace اقدام به جایگزینی فایل مورد نظر با Running-config فعلی نمود و در مقابل با استفاده از دستور Copy می‌توان فایل پیکربندی مورد نظر را با فایل Running-config موجود ادغام کرد.

به عنوان مثال توسط دستور زیر مشخص می‌نماییم حداکثر ۱۴ کپی از فایل‌های پیکربندی را در مسیر حافظه فلش دستگاه و با نام Archive نگهداری نماید. همچنین مدت زمان تناوب ساخت کپی از فایل پیکربندی را ۱۴۴۰ دقیقه (یک شبانه روز) تنظیم می‌کنیم:

```
Device(config)#archive
Device(config-archive)#path Flash:Archive
Device(config-archive)#maximum 14
Device(config-archive)#time-period 1440
Device(config-archive)#write-memory
```

دستور write-memory نیز مشخص می‌کند، پس از آنکه مدیر شبکه اقدام به write پیکربندی نمود، از فایل پشتیبان تهیه گردد.

• انحصار دسترسی در زمان اعمال تغییرات

سیسکو از نسخه T(14)3.12 ویژگی انحصار دسترسی در زمان اعمال تغییرات را به IOSهای خود افزود تا تضمین نماید اعمال تغییرات در فایل پیکربندی در یک زمان معین فقط توسط یک مدیر شبکه امکان پذیر می‌باشد. این ویژگی از تاثیرات نامطلوب اعمال تغییرات همزمان توسط چند مدیر شبکه جلوگیری به عمل می‌آورد. این ویژگی می‌تواند به دو صورت خودکار و دستی، پیکربندی گردد.

به عنوان مثال برای اجرای خودکار این ویژگی از دستور زیر استفاده می‌نمائیم:

```
Device(config)#configuration mode exclusive auto
```

• ویژگی ارتجاعي

ویژگی (Resilient Configuration) را سیسکو از نسخه T(8)3.12 جهت ذخیره امن یک نسخه از IOS و فایل پیکربندی جاری، به امکانات خود افزوده است. وقتی این ویژگی در حالت فعال قرار دارد، تغییر یا حذف فایل‌های پشتیبان مذکور غیرممکن می‌باشد. توصیه می‌شود برای جلوگیری از حذف غیر عمدی یا خرابکارانه فایلها، این ویژگی را بصورت فعال نگه دارید.

دستورات زیر جهت ذخیره امن IOS و فایل پیکربندی مورد استفاده قرار می‌گیرند:

```
Device(config)#secure boot-image
Device(config)#secure boot-config
```

• امضاء دیجیتال^۱

این ویژگی در روترهای سری 1900، 2900، 3900 و از نسخه M15.0(1) به IOSهای سیسکو اضافه گردیده است. ویژگی امضاء دیجیتال تسهیل کننده استفاده از IOSهای قابل اطمینان سیسکو می‌باشد. سیسکو از رمزنگاری نامتقارن برای ایجاد امضاء دیجیتال استفاده می‌نماید.

• رویداد نگاری و هشدار تغییرات در پیکربندی

ویژگی رویداد نگاری و هشدار تغییرات را سیسکو از نسخه T12.3(4) به IOSهای خود افزوده است. این ویژگی امکان رویداد نگاری اعمال تغییرات در پیکربندی را فراهم می‌آورد. در این فایل (log File) مشخصات کاربرانی که به سیستم وارد شده‌اند، دستوراتی که توسط هر یک از آنها به دستگاه اعمال گردیده و زمان انجام تغییرات، ذخیره می‌شود.

دستورات مورد استفاده برای این ویژگی به صورت زیر می‌باشد:

Configuring the Configuration Change Notification and Logging Feature		
	Command or Action	Purpose
Step 1	enable Example: Router> enable	Enables privileged EXEC mode. • Enter your password if prompted.
Step 2	Configure terminal Example: Router# configure terminal	Enters global configuration mode.
Step 3	archive Example: Router(config)# archive	Enters archive configuration mode.
Step 4	log config Example: Router(config-archive)# log config	Enters configuration change logger configuration mode.
Step 5	logging enable Example: Router(config-archive-log-config)# logging enable	Enables the logging of configuration changes. • Logging of configuration changes is disabled by default.
Step 6	logging size entries Example:	(Optional) Specifies the maximum number of entries retained in the configuration log.

¹ Digital Signature

Configuring the Configuration Change Notification and Logging Feature		
	Router(config-archive-log-config)# logging size 200	<ul style="list-style-type: none"> Valid values for the <i>entries</i> argument range from 1 to 1000. The default value is 100 entries. When the configuration log is full, the oldest entry is deleted every time a new entry is added. <p>Note If a new log size is specified that is smaller than the current log size, the oldest log entries is immediately purged until the new log size is satisfied, regardless of the age of the log entries.</p>
Step 7	hidekeys Example: Router(config-archive-log-config)# hidekeys	(Optional) Suppresses the display of password information in configuration log files. <p>Note Enabling the hidekeys command increases security by preventing password information from being displayed in configuration log files.</p>
Step 8	notify syslog Example: Router(config-archive-log-config)# notify syslog	(Optional) Enables the sending of notifications of configuration changes to a remote syslog.
Step 9	end Example: Router(config-archive-log-config)# end	Exits to privileged EXEC mode.

سرویس AAA

سیسکو توسط سرویس AAA (Authentication, Authorization, Accounting)، اقدام به ارائه چارچوبی برای خدمات امنیت در جهت دسترسی به تجهیزات شبکه نموده است. این سرویس شامل احراز هویت، مشخص کردن حدود اختیارات و حسابداری می‌باشد که در مجموع به کنترل دسترسی منجر می‌گردد.

سرویس AAA خدمات زیر را بصورت ماژولار انجام می‌دهد:

• احراز هویت (Authentication)

این ماژول روش شناسایی کاربران، از جمله محاوره ورود به سیستم و درخواست کلمه عبور، بررسی و پاسخ، پشتیبانی از پیام و رمزنگاری بر اساس پروتکل امنیتی که شما مشخص نمودید، را فراهم می‌آورد.

• مشخص کردن حدود اختیارات (Authorization)

روش کنترل دسترسی راه دور از جمله مجوز یک بار مصرف^۱ یا مجوز مخصوص هر سرویس، مشخصات^۲ و فهرست حساب به ازاء هر کاربر، پشتیبانی از گروه‌های کاربری و پشتیبانی از پروتکل‌های IP، IPX و Telnet، را فراهم می‌آورد. پس از آنکه کاربر توسط سرویس Authentication، مورد شناسایی و احراز هویت قرار گرفت، سرویس Authorization مشخص می‌نماید که کاربر مورد نظر به چه منابعی امکان دسترسی خواهد داشت.

• حسابداری (Accounting)

ارائه دهنده روشی جهت جمع‌آوری و ارسال اطلاعات مورد استفاده برای صدور صورت حساب^۳، حسابرسی^۴ و گزارش‌دهی، مثل هویت کاربر، زمان‌های شروع و توقف، اجرای دستورات، تعداد بسته‌ها و تعداد بایت‌ها، می‌باشد. این سرویس شما را قادر به ردیابی کاربران در دسترسی به سرویس‌ها و همچنین مقدار استفاده آنها از منابع شبکه، می‌نماید.

دستورات مورد استفاده جهت راه اندازی اولیه AAA، بر روی تجهیزات بصورت زیر است:

Configuring Default Login Authentication Methods		
	Command or Action	Purpose
Step 1	enable Example: Router> enable	Enables privileged EXEC mode. • Enter your password if prompted.
Step 2	Configure terminal Example: Router# configure terminal	Enters global configuration mode.
Step 3	aaa authentication login default {group group-list [none] local none} Example: switch(config)# aaa authentication login default group radius	Configures the default authentication methods. The <i>group-list</i> argument consists of a space-delimited list of group names. The group names are the following: • radius —Uses the global pool of RADIUS servers for authentication. • named-group —Uses a named subset of

¹ One-time authorization

² Profile

³ Billing

⁴ Auditing

Configuring Default Login Authentication Methods		
		TACACS+ or RADIUS servers for authentication. The local method uses the local database for authentication. The none method uses the username only. The default login method is local , which is used when no methods are configured or when all the configured methods fail to respond.
Step 4	exit Example: switch(config)# exit	Exits configuration mode.
Step 5	show aaa authentication Example: switch# show aaa authentication	(Optional) Displays the configuration of the console login authentication methods.
Step 6	copy running-config startup-config Example: switch# copy running-config startup-config	(Optional) Copies the running configuration to the startup configuration.

Configuring AAA Accounting Default Methods		
	Command or Action	Purpose
Step 1	enable Example: Router> enable	Enables privileged EXEC mode. <ul style="list-style-type: none"> • Enter your password if prompted.
Step 2	Configure terminal Example: Router# configure terminal	Enters global configuration mode.
Step 3	aaa accounting default {group group-list [local]} Example: switch(config)# aaa accounting default group radius	Configures the default accounting method. The <i>group-list</i> argument consists of a space-delimited list of group names. The group names are of the following: <ul style="list-style-type: none"> • radius—Uses the global pool of RADIUS servers for accounting. • <i>named-group</i>—Uses a named subset of TACACS+ or RADIUS servers for accounting. The local method uses the local database for accounting. The default method is local , which is used when no server groups are configured or when all the configured server groups fail to respond.

Configuring AAA Accounting Default Methods		
Step 4	exit Example: switch(config)# exit	Exits configuration mode.
Step 5	show aaa accounting Example: switch# show aaa accounting	(Optional) Displays the configuration AAA accounting default methods.
Step 6	copy running-config startup-config Example: switch# copy running-config startup-config	(Optional) Copies the running configuration to the startup configuration.

Configuring AAA Authorization Using Named Method Lists		
	Command	Purpose
Step 1	Router(config)# aaa authorization {auth-proxy network exec commands level reverse-access configuration ipmobile} {default list-name} [method1 [method2...]]	Creates an authorization method list for a particular authorization type and enable authorization.
Step 2	Router(config)# line [aux console tty vty] line-number [ending-line-number] or Router(config)# interface interface-type interface-number	Enters the line configuration mode for the lines to which you want to apply the authorization method list. Alternately, enters the interface configuration mode for the interfaces to which you want to apply the authorization method list.
Step 3	Router(config-line)# authorization {arap commands level exec reverse-access} {default list-name} or Router(config-line)# ppp authorization {default list-name}	Applies the authorization list to a line or set of lines. Alternately, applies the authorization list to an interface or set of interfaces.

مبحث دوم ✓

امنیت سوئیچینگ

مبنای امنیت سوئیچینگ بر حصول اطمینان از در دسترس بودن عملیات سوئیچینگ لایه دو شبکه استوار می‌باشد. باید ضمن استفاده از پروتکل‌های مورد نیاز در لایه دو، تمهیدات امنیتی مربوط به آنها را نیز مدنظر قرار داد تا افراد مهاجم نتوانند از این پروتکل‌ها سوء استفاده نمایند. در ادامه به ذکر مراحل کلیدی تامین امنیت و حفظ زیرساخت‌های سوئیچینگ می‌پردازیم.

محدود کردن حوزه پخش همگانی

طبق تعریف سوئیچ‌های LAN عهده‌دار ارسال فریم‌های ناشناخته، فریم‌های Multicast و Broadcast در بخش مشخصی از شبکه و ایجاد یک دامنه پخش می‌باشند. هرچند دامنه پخش همگانی تسهیل کننده ارتباط لایه دو بین سیستم‌های شبکه می‌باشد، ولی بزرگ شدن بی اندازه این دامنه می‌تواند باعث بوجود آمدن اشکالات بزرگی در شبکه گردد.

اولین ایرادی که در شبکه‌های بزرگ دارای دامنه پخش یکنواخت پیش می‌آید، راه افتادن سیل ناشناخته‌ای از فریم‌های Multicast و Broadcast می‌باشد که ممکن است باعث کاهش کارایی یا حتی منجر به شکست^۱ کامل اتصال گردد. علاوه بر این، دامنه پخش همگانی تعریف کننده یک دامنه خرابی^۲ نیز می‌باشد که به موجب آن بروز هر گونه خلل یا خرابی، تمام دستگاه‌های موجود در آن دامنه را تحت الشعاع خود قرار خواهد داد. بنابراین دامنه پخش همگانی بزرگتر احتمال بوجود آوردن یک شکست بزرگتر را افزایش می‌دهد.

بهترین شیوه برای جلوگیری از چالش‌های فوق، تقسیم شبکه‌های بزرگ به شبکه‌های کوچک‌تر دارای آدرس IP با زیر شبکه‌های مختلف و یا تبدیل آن به VLANها با توجه به طراحی سلسله مراتبی می‌باشد.

همانطور که ان‌شاءاله به یاد مبارکتان مانده! در فصل‌های گذشته به طور مفصل درباره طراحی بر اساس مدل سلسله مراتبی و همچنین نحوه پیکربندی VLANها توضیح داده شده است.

¹ Break

² Failure Domain

امنیت پروتکل STP

پروتکل STP یک پروتکل مدیریت لینک می باشد که برای جلوگیری از ایجاد حلقه لایه دوم در شبکه کاربرد دارد. هر چند که STP یک پروتکل ارزشمند در سوئیچینگ می باشد اما متأسفانه در این پروتکل حداقل‌های امنیتی رعایت نشده و در مقابل حملات بسیار آسیب پذیر می نماید. پروتکل STP هیچ نوع رمزنگاری را برای محافظت از تبادل پیام‌های BPDU در نظر نگرفته که این اشکال در کنار فقدان احراز هویت در این پروتکل، باعث گردیده افراد خرابکار به راحتی بتوانند با تزریق پیام‌های جعلی BPDU، تجهیزات را مجبور به محاسبه مجدد توپولوژی و حتی تغییر توپولوژی شبکه نموده و در نهایت باعث منع ارائه خدمات توسط تجهیزات شبکه و یا حملات مرد میانی^۱ گردند. علاوه بر موارد فوق، به دلیل رمزنگاری نشدن پیام‌های BPDU، فرد مهاجم با دستیابی به این پیام‌ها می تواند توپولوژی شبکه را به راحتی به دست آورد. جدول زیر حملات و آسیب پذیری‌های پروتکل STP به همراه ویژگی‌های ارائه شده توسط سیسکو برای جلوگیری از آنها را نمایش می دهد.

STP Attacks and Vulnerabilities	Attack Objectives and Risk	Possible Countermeasures
Illegitimate trunk		<ul style="list-style-type: none"> Disable Dynamic Trunking
STP spans VLANs	Attack on one VLAN impacts all other VLANs	<ul style="list-style-type: none"> Restrict STP domain using Per-VLAN Spanning Tree (PVST)
Unauthorized spanning tree participation Bogus BPDU packets Superior BPDUs sent to become root bridge	Network instability Attacker sees frames he should not Can be used for MITM, DoS, etc	<ul style="list-style-type: none"> BPDU guard Root Guard

با توجه به جدول فوق، برای اینکه این پروتکل ابزاری جهت سوء استفاده افراد خرابکار قرار نگیرد، طبق بهترین شیوه ارائه شده توسط سیسکو، باید موارد زیر را در جهت امن کردن پروتکل STP رعایت نمائید:

• غیر فعال سازی Dynamic Trunking

همانطور که می دانید، سوئیچ‌های سیسکو بصورت پیش فرض از ویژگی Dynamic Trunking، جهت قرارگیری اتوماتیک پورت سوئیچ در حالت Trunk پشتیبانی می کنند. برای اینکه پورت Trunk مورد سوء استفاده قرار نگیرد، باید خاصیت فعال سازی

¹ Man-In-The-Middle (MITM)

اتوماتیک آن را بر روی پورت‌های سوئیچ (مخصوصاً پورت‌های در نظر گرفته شده برای کاربر نهایی) غیر فعال گردد. برای انجام این کار می‌توان از دستورات زیر بهره برد:

```
Switch(config)#interface type slot/number
Switch(config-if)#switchport mode access
```

البته علاوه بر تامین امنیت STP، بطور کلی نیز پیشنهاد می‌گردد که عمل Trunk کردن پورت‌ها بصورت دستی توسط مدیر شبکه و بر روی پورت‌های مورد نظر انجام گرفته و ویژگی Dynamic Trunking بر روی تمام پورت‌های سوئیچ همواره بصورت غیرفعال نگاه داشته شود.

• استفاده از PVST

در صورتی که سوئیچ مورد استفاده شما قابلیت پشتیبانی از پروتکل PVST را دارد، بهتر است از این پروتکل جهت راه اندازی STP در شبکه خود استفاده نمائید. در این حالت به ازاء هر VLAN یک پروسه STP در شبکه اجرا می‌شود و در صورت رخداد مشکل، فقط یک VLAN تحت تاثیر قرار گیرد.

بر روی تجهیزات سیسکو بصورت پیش فرض PVST در حالت فعال قرار دارد و بهتر است که شما نیز این پروتکل را همواره در حالت فعال نگه دارید. اما در هر حال از دستور زیر برای فعال سازی این پروتکل می‌توانید استفاده نمائید:

```
Switch(config)#spanning-tree mode rapid-pvst
```

• ویژگی PortFast

با استفاده از ویژگی PortFast می‌توان پورت‌های مورد نظر (مثل پورت‌هایی که به کاربران نهایی متصل است) را از شرکت در فرآیند STP معاف نمود. در این صورت علاوه بر افزایش سرعت STP، سرعت آماده به کار شدن پورت‌ها نیز افزایش یافته و بدون نیاز به طی مراحل اضافی در وضعیت Forwarding قرار می‌گیرند. برای فعال سازی PortFast بر روی اینترفیس مورد نظر، می‌توان از دستور زیر استفاده نمود:

```
Switch(config-if)#spanning-tree portfast
```

البته توجه داشته باشید که فعال سازی ویژگی PortFast به معنی غیرفعال کردن STP بر روی اینترفیس نبوده و همچنان ممکن است پیام های BPDU از این نوع اینترفیس‌ها دریافت گردد، لذا برای تامین امنیت از ویژگی BPDU Guard استفاده می‌شود.

• ویژگی BPDU Guard

با توجه به اینکه پروتکل STP هیچ نوع رمزنگاری را برای پیام‌های BPDU در نظر نگرفته، سیسکو برای جبران این نقیصه اقدام به معرفی ویژگی BPDU Guard نموده است. این ویژگی باعث اعمال محدودیت جهت مشارکت در پروتکل STP میگردد. از آنجا که هیچ نیازی نیست پورت‌های متصل به کاربر نهایی در فرآیند STP شرکت نمایند، لذا ویژگی BPDU Guard در صورتیکه از این نوع پورت‌ها پیام BPDU دریافت نماید اقدام به Shutdown نمودن آن پورت می‌نماید.

ویژگی BPDU Guard را می‌توان هم بصورت عمومی و هم بر روی یک اینترفیس خاص فعال نمود. فقط توجه داشته باشید در صورتی که دستور مورد نظر بصورت عمومی بر روی سوئیچ اجرا گردد فقط پورت‌هایی تحت تاثیر قرار می‌گیرند که در حالت Port Fast قرار داشته باشند.

برای فعال سازی عمومی BPDU Guard باید از دستور زیر استفاده نمائید:

```
Switch(config)#spanning-tree portfast bpduguard default
```

برای فعال سازی BPDU Guard بر روی یک اینترفیس خاص نیز می‌توانید مراحل زیر را انجام دهید:

```
Switch(config)#interface type slot/number
```

```
Switch(config-if)#spanning-tree portfast
```

```
Switch(config-if)#spanning-tree bpduguard enable
```

• ویژگی STP Root Guard

همانطور که گفته شد پروتکل STP برای تبادل پیام‌های خود از هیچ پروتکل رمزنگاری و احراز هویتی استفاده نمی‌کند، لذا سیسکو با ارائه ویژگی Root Guard، از پورت‌های Designated محافظت کرده و اجازه نمی‌دهد سوئیچ دیگری که به سایر پورت‌ها متصل است، خود را به عنوان سوئیچ ریشه معرفی نماید. به عبارت دیگر، Root Guard سایر تجهیزاتی که بخواهند خود را به عنوان سوئیچ ریشه معرفی نمایند را مسدود می‌نماید. این ویژگی باید بر روی پورت‌هایی فعال گردد که قرار نیست هیچگاه به سوئیچ ریشه متصل گردند، مثل پورت‌های متصل به کاربران نهایی.

برای فعال سازی این ویژگی باید دستورات زیر را بر روی اینترفیس مورد نظر اجرا نمود. فقط توجه داشته باشید که ویژگی PortFast باید بر روی اینترفیس فعال باشد:

```
Switch(config)# interface type slot/number
```

```
Switch(config-if)#spanning-tree guard root
```

• غیرفعال سازی پورت های بلااستفاده

نه تنها برای حفاظت از STP، بلکه بصورت یک حفاظت کلی پیشنهاد می‌گردد تمام پورت‌های بلااستفاده سوئیچ را توسط دستور Shutdown غیرفعال کرده و در نهایت نیز آنها را در یک VLAN غیر فعال قرار دهید.

• Loop Guard

وجود اتصالات یکطرفه (اتصال که فقط از یک طرف در حالت Block قرار داشته باشد) در شبکه می‌تواند باعث بوجود آمدن چرخه لایه دو گردد. ویژگی Loop Guard با تشخیص این نوع اتصالات از ایجاد چرخه لایه دو جلوگیری به عمل می‌آورد. ویژگی Loop Guard اقدام به پیگیری فعالیت پورت‌های Nondesignated می‌کند. مادامی که پیام‌های BPDU دریافت می‌شوند، پورت بطور معمول رفتار می‌نماید، اما زمانی که پیام‌های BPDU مفقود^۱ شوند، این ویژگی وضعیت پورت را به حالت Loop-Inconsistent (حلقه متناقض) تغییر داده و پورت را ضمن نگه داشتن در نقش Nondesignated، در آن نقطه مسدود می‌نماید. در صورت دریافت مجدد پیام‌های BPDU، پورت به حالت فعال باز خواهد گشت.

بصورت پیش فرض ویژگی Loop Guard در وضعیت غیر فعال قرار دارد، برای فعال کردن آن بصورت عمومی می‌توان از دستور زیر استفاده نمود:

```
Switch(config)#spanning-tree loopguard default
```

دستور زیر نیز برای فعال کردن Loop Guard بر روی یک اینترفیس خاص می‌باشد:

```
Switch(config-if)#spanning-tree guard loop
```

• UDLD

در صورتی که یک اتصال در لایه فیزیکی دچار مشکل شده و قطع گردد، سوئیچ‌های هر دو طرف وضعیت را تشخیص داده و لینک را بصورت Not-Connected نمایش می‌دهند. اما اگر لینک فقط در یک طرف Transmit یا Receive دچار مشکل شود (مثل قطع شدن یکی از Core‌های اتصال فیبر نوری)، به نظر شما چه اتفاقی روی خواهد داد؟ بله! درست حدس زدید، در اینصورت نیز وجود لینک یک طرفه باعث ایجاد حلقه لایه دو در شبکه می‌گردد.

سیسکو ویژگی UDLD (UniDirectional Link Detection) را جهت تشخیص این نوع لینک‌ها ارائه داده است. این ویژگی با ارسال متناوب (هر ۱۵ ثانیه) پیام‌های UDLD، به

¹ Missing

نظارت بر روی پورت‌ها پرداخته و اقدام به تشخیص اتصالات یک طرفه می‌نماید. پس از تشخیص این نوع اتصالات، UDLD به یکی از دو روش عملیاتی زیر رفتار می‌نماید:

i. Normal Mode

در این صورت به پورت مربوطه اجازه داده می‌شود همچنان به فعالیت خود ادامه دهد ولی این پورت توسط UDLD به عنوان اتصال یکسویه علامت گذاری شده و یک پیام Syslog نیز صادر می‌گردد.

ii. Aggressive Mode

در اینصورت سوئیچ سعی به برقراری مجدد اتصال می‌نماید. سپس در هشت ثانیه، هشت بار پیام UDLD را ارسال می‌کند. اگر سوئیچ جواب پیام خود را دریافت نکند، تشخیص می‌دهد که ارتباط همچنان بصورت یکسویه می‌باشد؛ لذا پورت را در وضعیت Errdisable قرار می‌دهد تا استفاده از این پورت امکانپذیر نباشد.

برای فعال سازی عمومی UDLD از دستور زیر استفاده می‌شود:

```
Switch(config)# udld {enable | aggressive | message time seconds}
```

برای فعال سازی UDLD بر روی یک اینترفیس خاص، از این دستور استفاده می‌گردد:

```
Switch(config-if)# udld {enable | aggressive | disable}
```

• راه اندازی Port Security

به دلیل کاربرد وسیع ویژگی Port Security، تشریح این ویژگی در همین مبحث بصورت مستقل انجام می‌شود.

• فعال سازی Traffic Storm Control

کنترل طوفان ترافیک یک ویژگی مهم است که در همین مبحث بصورت اختصاصی به تشریح آن پرداخته خواهد شد.

بهترین شیوه‌های امنیتی VLAN

برای حفاظت VLANها در برابر حملاتی چون VLAN Hopping اجرای مراحل زیر توسط

سیسکو پیشنهاد گردیده است:

- ترجیحا از VLAN 1 برای هیچ کاری استفاده نکنید.
- همیشه VLAN IDهای مجاز برای انتقال را توسط پورت‌های Trunk مشخص نمایید.

- ضمن غیرفعال کردن پورت‌های بلا استفاده، بهتر است آنها را در یک VLAN غیرفعال نیز قرار دهید.
- بر روی تمام پورت‌های متصل به کاربر نهایی، ویژگی (Dynamic Trunking Protocol) DTP را غیر فعال نگاه دارید.
- اینترفیس‌های Trunk را بصورت دستی پیکربندی نمائید. به عبارت دیگر بر روی پورت‌های Trunk هم بهتر است از ویژگی DTP استفاده نکنید.
- حتی برای Native VLAN نیز از حالت Tagged استفاده نموده و تمام فریم‌های Untagged را حذف نمائید.
- وضعیت پیش فرض پورت‌های سوئیچ را به حالت غیرفعال تغییر دهید.

ویژگی Port Security

ویژگی Port Security فراهم آورنده امنیت مورد نیاز در برابر آسیب پذیری‌های متعددی است که از جمله آنها می‌توان به موارد زیر اشاره نمود:

- i. برقراری امنیت در پروتکل STP
 - ii. مقابله با حملات MAC Flooding.
- این نوع حمله با ارسال سیل آسای آدرس‌های MAC، باعث سرریز شدن حافظه CAM Table سوئیچ گردیده و عملاً سوئیچ را به یک هاب تبدیل می‌نماید. در اینصورت سوئیچ همانند هاب دیتای دریافتی را بر روی تمام پورت‌های خود ارسال می‌نماید. فرد خرابکار هم که به یکی از پورت‌های سوئیچ متصل است، تمام اطلاعات تبادل شده توسط سوئیچ را به راحتی دریافت می‌نماید.
- iii. جلوگیری از دسترسی افراد غیر مجاز به پورت سوئیچ با کنترل دسترسی بر اساس آدرس MAC.

برای مقابله با موارد فوق، سیسکو اقدام به معرفی ویژگی Port Security نموده است. توسط این ویژگی می‌توان اقدام به تعیین آدرس‌های MAC مورد اعتماد نمود و یا اینکه تعداد آدرس‌های MAC که سوئیچ می‌تواند از یک پورت قبول نماید را مشخص کرد.

در سوئیچ‌های سیسکو می‌توان از طریق راه‌های زیر اقدام به مشخص نمودن Secure MAC Address نمود:

- مشخص نمودن دستی آدرس‌های MAC مورد اطمینان. در اینصورت آدرس‌های مورد نظر در فایل پیکربندی سوئیچ ذخیره و نگهداری می‌شوند. پس از مشخص نمودن این آدرس‌ها فقط دستگاه‌هایی می‌توانند به پورت سوئیچ متصل شوند که آدرس MAC آنها در جدول مربوطه موجود باشد.
- یادگیری پویای آدرس‌های MAC تجهیزاتی که هم اکنون به پورت‌های سوئیچ متصل هستند. در این حالت اطلاعات این جدول پس از راه اندازی مجدد سوئیچ از بین رفته و باید پروسه یادگیری آدرس‌های MAC مجدداً انجام پذیرد.
- حالت سوم استفاده از روش چسبنده یا Sticky می‌باشد. این روش می‌تواند از طریق هر دو روش Static و Dynamic اقدام به یادگیری آدرس‌های MAC مربوطه نموده و آنها را در فایل پیکربندی سوئیچ ذخیره نماید. در این صورت هر چند که ممکن است آدرس‌ها بصورت پویا جمع آوری شده باشد، ولی به دلیل ذخیره شدن آنها در فایل پیکربندی، پس از راه اندازی مجدد از بین نرفته و نیازی به اجرای مجدد فرآیند جمع آوری آدرس‌ها نمی‌باشد.

شما باید اینترفیس‌های سوئیچ را طوری پیکربندی نمائید که واکنش مناسبی در برابر رخداد هر گونه تخلف امنیتی^۱ از خود نشان دهد. منظور از تخلف امنیتی در Port Security، رخ دادن یکی از این شرایط می‌باشد: اول آنکه دستگاهی که آدرس MAC آن به عنوان دستگاه قابل اطمینان در جدول وجود ندارد، قصد اتصال به پورت سوئیچ را دارد. دوم اینکه، یک آدرس MAC که به عنوان آدرس قابل اطمینان در لیست قرار گرفته، بر روی دو پورت متفاوت سوئیچ در همان VLAN مشاهده گردد.

شما می‌توانید در زمان پیکربندی مشخص نمائید که در صورت رخ دادن یک تخلف امنیتی، کدام یک از چهار حالت زیر بر روی سوئیچ فعال گردد:

• Protect

هنگامی که تعداد آدرس‌های MAC یک پورت به حد مجاز مشخص شده برسد، از آن پس بسته‌های دارای آدرس MAC مبدا ناشناخته توسط سوئیچ از بین می‌رود. در این حالت هیچ پیامی جهت آگاه سازی مدیر شبکه، از سوئیچ صادر نمی‌گردد.

¹ Security Violations

Restrict • هنگامی که تعداد آدرس‌های MAC به حد مجاز مشخص شده برسد، از آن پس بسته‌های با آدرس MAC مبدا ناشناخته توسط سوئیچ از بین می‌رود. در این حالت بر خلاف حالت Protect، سوئیچ از طریق SNMP Trap و Syslog اقدام به آگاه‌سازی مدیر شبکه می‌نماید.

Shutdown • در این حالت، در صورت رخداد تخلف امنیتی، پورت سوئیچ به حالت Error-disable وارد شده و بلافاصله Shutdown می‌گردد. چراغ LED پورت نیز خاموش می‌گردد.

Shutdown VLAN • این حالت شبیه به حالت قبل بوده، با این تفاوت که حالت Error-disable و Shutdown به جای یک اینترفیس، بر روی یک VLAN اتفاق خواهد افتاد.

دستورات اجرای ویژگی Port Security به صورت زیر می‌باشد:

Enabling and Configuring Port Security		
	Command	Purpose
Step 1	<code>configure terminal</code>	Enter global configuration mode.
Step 2	<code>interface interface-id</code>	Specify the interface to be configured, and enter interface configuration mode.
Step 3	<code>switchport mode{access trunk}</code>	Set the interface switchport mode as access or trunk; an interface in the default mode (dynamic auto) cannot be configured as a secure port.
Step 4	<code>switchport voice vlan vlan-id</code>	Enable voice VLAN on a port. <i>vlan-id</i> —Specify the VLAN to be used for voice traffic.
Step 5	<code>switchport port-security</code>	Enable port security on the interface.
Step 6	<code>switchport port-security[maximum value [vlan {vlan-list} /{access /voice}]]</code>	(Optional) Set the maximum number of secure MAC addresses for the interface. The maximum number of secure MAC addresses that you can configure on a switch is set by the maximum number of available MAC addresses allowed in the system. This number is the total of available MAC addresses, including those used for other Layer 2 functions and any other secure MAC addresses configured on interfaces. (Optional) vlan —set a per-VLAN maximum value Enter one of these options after you enter the vlan keyword: <ul style="list-style-type: none"> <i>vlan-list</i>—On a trunk port, you can set a per-VLAN maximum value on a range of VLANs separated by a hyphen or a series of VLANs separated by commas. For nonspecified

Enabling and Configuring Port Security		
		<p>VLANs, the per-VLAN maximum value is used.</p> <ul style="list-style-type: none"> • access—On an access port, specify the VLAN as an access VLAN. • voice—On an access port, specify the VLAN as a voice VLAN. <p>Note The voice keyword is available only if a voice VLAN is configured on a port and if that port is not the access VLAN. If an interface is configured for voice VLAN, configure a maximum of two secure MAC addresses.</p>
Step 7	<pre>switchport port-security [violation]{protect restrict shutdown shutdown vlan}]</pre>	<p>(Optional) Set the violation mode, the action to be taken when a security violation is detected, as one of these:</p> <ul style="list-style-type: none"> • protect—When the number of port secure MAC addresses reaches the maximum limit allowed on the port, packets with unknown source addresses are dropped until you remove a sufficient number of secure MAC addresses to drop below the maximum value or increase the number of maximum allowable addresses. You are not notified that a security violation has occurred. • Note We do not recommend configuring the protect mode on a trunk port. The protect mode disables learning when any VLAN reaches its maximum limit, even if the port has not reached its maximum limit. • restrict—When the number of secure MAC addresses reaches the limit allowed on the port, packets with unknown source addresses are dropped until you remove a sufficient number of secure MAC addresses or increase the number of maximum allowable addresses. An SNMP trap is sent, a syslog message is logged, and the violation counter increments. • shutdown—When a violation occurs, the interface is error disabled, the port LED turns off, and the violation counter increments. • shutdown vlan—Use to set the security violation mode per VLAN. In this mode, the VLAN is error disabled instead of the entire port when a violation occurs. <p>Note When a secure port is in the error-disabled state, you can bring it out of this state by entering the errdisable recovery cause psecure-violation global configuration command. You can manually re-enable it by entering the shutdown and no shutdown interface configuration commands or by using the clear errdisable interface vlan privileged EXEC command.</p>
Step 8	<pre>switchport port- security[mac-address mac- address[vlan {vlan- id {access/ voice}}]</pre>	<p>(Optional) Enter a secure MAC address for the interface. You can use this command to enter the maximum number of secure MAC addresses. If you configure fewer secure MAC addresses than the maximum, the remaining MAC addresses are dynamically learned.</p> <p>Note If you enable sticky learning after you enter this command, the secure addresses that were dynamically learned are converted to sticky secure MAC addresses and are added to</p>

Enabling and Configuring Port Security		
		<p>the running configuration.</p> <p>(Optional) vlan—set a per-VLAN maximum value.</p> <p>Enter one of these options after you enter the vlan keyword:</p> <ul style="list-style-type: none"> • vlan-id—On a trunk port, you can specify the VLAN ID and the MAC address. If you do not specify a VLAN ID, the native VLAN is used. • access—On an access port, specify the VLAN as an access VLAN. • voice—On an access port, specify the VLAN as a voice VLAN. <p>Note The voice keyword is available only if a voice VLAN is configured on a port and if that port is not the access VLAN. If an interface is configured for voice VLAN, configure a maximum of two secure MAC addresses.</p>
Step 9	switchport port-security mac-address sticky	(Optional) Enable sticky learning on the interface.
Step 10	switchport port-security mac-address sticky <i>[mac-address vlan {vlan-id {access/ voice}}]</i>	<p>(Optional) Enter a sticky secure MAC address, repeating the command as many times as necessary. If you configure fewer secure MAC addresses than the maximum, the remaining MAC addresses are dynamically learned, are converted to sticky secure MAC addresses, and are added to the running configuration.</p> <p>Note If you do not enable sticky learning before this command is entered, an error message appears, and you cannot enter a sticky secure MAC address.</p> <p>(Optional) vlan—set a per-VLAN maximum value.</p> <p>Enter one of these options after you enter the vlan keyword:</p> <ul style="list-style-type: none"> • vlan-id—On a trunk port, you can specify the VLAN ID and the MAC address. If you do not specify a VLAN ID, the native VLAN is used. • access—On an access port, specify the VLAN as an access VLAN. • voice—On an access port, specify the VLAN as a voice VLAN. <p>Note The voice keyword is available only if a voice VLAN is configured on a port and if that port is not the access VLAN.</p>
Step 11	end	Return to privileged EXEC mode.
Step 12	show port-security	Verify your entries.

Enabling and Configuring Port Security Aging		
	Command	Purpose
Step 1	configure terminal	Enter global configuration mode.
Step 2	interface <i>interface-id</i>	Specify the interface to be configured, and enter interface configuration mode.

Enabling and Configuring Port Security Aging		
Step 3	<code>switchport port-security aging {static time <i>time</i> type {absolute inactivity}}</code>	<p>Enable or disable static aging for the secure port, or set the aging time or type.</p> <p>Note The switch does not support port security aging of sticky secure addresses.</p> <p>Enter static to enable aging for statically configured secure addresses on this port.</p> <p>For <i>time</i>, specify the aging time for this port. The valid range is from 0 to 1440 minutes.</p> <p>For type, select one of these keywords:</p> <ul style="list-style-type: none"> • absolute—Sets the aging type as absolute aging. All the secure addresses on this port age out exactly after the time (minutes) specified lapses and are removed from the secure address list. • inactivity—Sets the aging type as inactivity aging. The secure addresses on this port age out only if there is no data traffic from the secure source addresses for the specified time period.

کنترل طوفان ترافیک

ویژگی Storm Control از ایجاد اختلال در ترافیک LAN، توسط طوفان Unicast، Multicast، یا Broadcast بوجود آمده از طریق یک اینترفیس فیزیکی، ممانعت به عمل می‌آورد. طوفان LAN زمانی رخ می‌دهد که سیل بسته‌های LAN، ترافیک بیش از حدی ایجاد نموده و باعث کاهش کارایی شبکه گردند. از جمله مشکلات بوجود آمده توسط طوفان ترافیک می‌توان از بروز خطا در پیاده سازی Protocol-Stack، اشتباهات پیکربندی شبکه و یا حمله منع خدمات، نام برد.

ویژگی کنترل طوفان (یا سرکوب^۱ ترافیک)، بر روی بسته‌های عبوری از یک اینترفیس به سوئیچ نظارت کرده و مشخص می‌نماید که این بسته‌ها از نوع Unicast، Multicast و یا Broadcast هستند. سوئیچ نیز در بازه زمانی یک ثانیه اقدام به شمارش هر نوع از بسته‌های مشخص شده می‌نماید تا در صورتیکه تعداد بسته‌های مورد نظر از آستانه تعیین شده فراتر رود، اقدام به سرکوب آن ترافیک نماید.

کنترل طوفان با استفاده از یکی از روش‌های زیر اقدام به اندازه‌گیری فعالیت‌های ترافیکی می‌نماید:

¹ Suppression

- مشخص کردن درصد مورد نظر از کل پهنای باند یک پورت که می‌تواند برای ترافیک Unicast, Multicast و Broadcast مورد استفاده قرار گیرد.
- تعیین میزان^۱ دریافت ترافیک بسته‌های Unicast, Multicast و Broadcast، بر اساس بسته بر ثانیه^۲.
- تعیین میزان دریافت ترافیک بسته‌های Unicast, Multicast و Broadcast، بر اساس بیت بر ثانیه^۳.
- تعیین میزان ترافیک بسته‌های کوچک بر اساس بسته بر ثانیه. این ویژگی به صورت عمومی فعال بوده و پیکربندی آستانه بسته‌های کوچک نیز به ازاء هر اینترفیس انجام می‌پذیرد.

در هر یک از روش‌های فوق، در صورتیکه ترافیک از آستانه مشخص شده فراتر رود ترافیک مسدود خواهد شد. این انسداد تا زمانی که مقدار ترافیک به پائین‌تر از آستانه مورد نظر برسد ادامه خواهد داشت و پس از آن مجدداً تبادل ترافیک به حالت عادی باز خواهد گشت. بصورت پیش فرض بر روی تجهیزات سیسکو کنترل طوفان در حالت غیرفعال قرار داشته و سطح سرکوب نیز بر روی 100% می‌باشد. در صورتی که بخواهید اقدام به پیکربندی این ویژگی نمائید باید از دستورات زیر بهره ببرید:

Configuring Storm Control and Threshold Levels		
	Command	Purpose
Step 1	<code>configure terminal</code>	Enter global configuration mode.
Step 2	<code>Interface interface-id</code>	Specify the interface to be configured, and enter interface configuration mode.
Step 3	<code>storm-control{broadcast multicast unicast} level[level [level-low] bps bps [bps-low] pps pps[pps-low]]</code>	Configure broadcast, multicast, or unicast storm control. By default, storm control is disabled. The keywords have these meanings: <ul style="list-style-type: none"> • For <i>level</i>, specify the rising threshold level for broadcast, multicast, or unicast traffic as a percentage (up to two decimal places) of the bandwidth. The port blocks traffic when the rising threshold is reached. The range is 0.00 to 100.00. • (Optional) For <i>level-low</i>, specify the falling threshold level as a percentage (up to two decimal places) of the bandwidth. This value must be less than or equal to the rising suppression value. The port forwards traffic when

¹ Rate

² Packet-per-Second

³ Bit-per-Second

Configuring Storm Control and Threshold Levels		
		<p>traffic drops below this level. If you do not configure a falling suppression level, it is set to the rising suppression level. The range is 0.00 to 100.00.</p> <p>If you set the threshold to the maximum value (100 percent), no limit is placed on the traffic. If you set the threshold to 0.0, all broadcast, multicast, and unicast traffic on that port is blocked.</p> <ul style="list-style-type: none"> For bps bps, specify the rising threshold level for broadcast, multicast, or unicast traffic in bits per second (up to one decimal place). The port blocks traffic when the rising threshold is reached. The range is 0.0 to 10000000000.0. (Optional) For bps-low, specify the falling threshold level in bits per second (up to one decimal place). It can be less than or equal to the rising threshold level. The port forwards traffic when traffic drops below this level. The range is 0.0 to 10000000000.0. For pps pps, specify the rising threshold level for broadcast, multicast, or unicast traffic in packets per second (up to one decimal place). The port blocks traffic when the rising threshold is reached. The range is 0.0 to 10000000000.0. (Optional) For pps-low, specify the falling threshold level in packets per second (up to one decimal place). It can be less than or equal to the rising threshold level. The port forwards traffic when traffic drops below this level. The range is 0.0 to 10000000000.0. <p>For BPS and PPS settings, you can use metric suffixes such as k, m, and g for large number thresholds.</p>
Step 4	storm-control action{shutdown trap}	<p>Specify the action to be taken when a storm is detected. The default is to filter out the traffic and not to send traps.</p> <ul style="list-style-type: none"> Select the shutdown keyword to error-disable the port during a storm. Select the trap keyword to generate an SNMP trap when a storm is detected.
Step 5	end	Return to privileged EXEC mode.
Step 6	show storm-control[interface-id] [broadcast multicast unicast]	Verify the storm control suppression levels set on the interface for the specified traffic type. If you do not enter a traffic type, broadcast storm control settings are displayed.

لازم به ذکر است که فقط اینترفیس‌های فیزیکی از ویژگی کنترل طوفان ترافیک پشتیبانی می‌کنند. البته شما می‌توانید این ویژگی را بر روی EtherChannel نیز فعال نمایید که در این صورت، این ویژگی بر روی تمام پورتهای فیزیکی عضو گروه EtherChannel پخش می‌گردد.

ویژگی DHCP Snooping

برخی از هکرها حملات خود را با سوء استفاده از سرویس DHCP انجام می‌دهند. این حملات ممکن است با تزریق یک سرور DHCP جعلی به شبکه صورت گیرد؛ و یا اینکه هکر با ارسال پیام‌های جعلی درخواست IP از طریق یک کلاینت، باعث گردد رنج آدرس‌های IP در نظر گرفته شده برای شبکه اشباع گردیده و سرور دیگر نتواند در جواب درخواست‌های مشروع کلاینت‌ها، آدرس IP به آنها اختصاص دهد.

ویژگی DHCP Snooping همانند یک فایروال بین سرور DHCP قابل اعتماد و کلاینت‌های غیرقابل اطمینان^۱ در شبکه قرار گرفته و فعالیت‌های زیر را انجام می‌دهد:

- اعتبار سنجی پیام‌های DHCP دریافت شده از منابع غیرقابل اطمینان و فیلتر پیام‌های غیر معتبر.
- محدود سازی میزان ترافیک DHCP از منابع قابل اعتماد و غیرقابل اعتماد.
- ایجاد و نگهداری پایگاه داده DHCP Snooping، شامل اطلاعاتی درباره کلاینت‌های غیرقابل اطمینان به همراه آدرس‌های IP استیجاری^۲ اختصاص داده شده به آنها.
- بهره‌گیری از پایگاه داده DHCP Snooping برای اعتبار سنجی درخواست‌های بعدی کلاینت‌های غیرقابل اعتماد.

البته توجه داشته باشید ویژگی‌های امنیتی دیگر مثل DAI نیز برای انجام عملیات مربوط به خود، از اطلاعات موجود در پایگاه داده DHCP Snooping استفاده می‌نمایند.

یکی از قابلیت‌هایی که DHCP Snooping در اختیار مدیر شبکه قرار می‌دهد، قابلیت Option-82 Data Insertion می‌باشد. این قابلیت امکان استفاده چندین کلاینت از یک پورت سوئیچ را برای ارسال درخواست‌های دریافت آدرس IP فراهم می‌آورد، بطوریکه هر یک از کلاینت‌ها همچنان بصورت منحصر بفرد شناسایی می‌شوند. قابلیت Option-82 در شبکه‌های بزرگ کاربرد دارد.

بطور پیش فرض، ویژگی DHCP Snooping در حالت غیر فعال قرار دارد. اما شما می‌توانید آنرا بر اساس هر VLAN یا گروهی از VLANها فعال نمائید. دستورات مورد استفاده برای فعال سازی ویژگی DHCP Snooping به همراه قابلیت Option-82 بصورت زیر می‌باشد:

^۱ منظور از غیرقابل اطمینان کلاینت‌هایی هستند که به طور معمول به شبکه وصل می‌شوند و ممکن است فرد هکر نیز یکی از آنها باشد. پس توجه داشته باشید که غیرقابل اطمینان به منظور ناشناخته بوده و با غیرمجاز فرق می‌کند!

^۲ Leased

Enabling DHCP Snooping and Option 82		
	Command	Purpose
Step 1	<code>configure terminal</code>	Enter global configuration mode.
Step 2	<code>ip dhcp snooping</code>	Enable DHCP snooping globally.
Step 3	<code>ip dhcp snooping vlan <i>vlan-range</i></code>	Enable DHCP snooping on a VLAN or range of VLANs. The range is 1 to 4094. You can enter a single VLAN ID identified by VLAN ID number, a series of VLAN IDs separated by commas, a range of VLAN IDs separated by hyphens, or a range of VLAN IDs separated by entering the starting and ending VLAN IDs separated by a space.
Step 4	<code>ip dhcp snooping information option</code>	Enable the switch to insert and to remove DHCP relay information (option-82 field) in forwarded DHCP request messages to the DHCP server. This is the default setting.
Step 5	<code>ip dhcp snooping information option allow-untrusted</code>	(Optional) If the switch is an aggregation switch connected to an edge switch, enable the switch to accept incoming DHCP snooping packets with option-82 information from the edge switch. The default setting is disabled. Note Enter this command only on aggregation switches that are connected to trusted devices.
Step 6	<code>Interface <i>interface-id</i></code>	Specify the interface to be configured, and enter interface configuration mode.
Step 7	<code>ip dhcp snooping trust</code>	(Optional) Configure the interface as trusted or as untrusted. Use the no keyword to configure an interface to receive messages from an untrusted client. The default setting is untrusted.
Step 8	<code>ip dhcp snooping limit rate <i>rate</i></code>	(Optional) Configure the number of DHCP packets per second that an interface can receive. The range is 1 to 2048. By default, no rate limit is configured. Note We recommend an untrusted rate limit of not more than 100 packets per second. If you configure rate limiting for trusted interfaces, you might need to increase the rate limit if the port is a trunk port assigned to more than one VLAN with DHCP snooping.
Step 9	<code>exit</code>	Return to global configuration mode.
Step 10	<code>ip dhcp snooping verify mac-address</code>	(Optional) Configure the switch to verify that the source MAC address in a DHCP packet received on untrusted ports matches the client hardware address in the packet. The default is to verify that the source MAC address matches the client hardware address in the packet.

IP Source Guard

ویژگی امنیتی IPSG جهت محدود سازی ترافیک مربوط به اینترفیس‌های لایه دو می‌باشد و عمل فیلتر ترافیک شبکه را بر اساس جدول IP Source Binding انجام می‌دهد. وقتی می‌توان از این ویژگی استفاده نمود که DHCP Snooping بر روی اینترفیس‌های غیرقابل اعتماد فعال گردیده باشد. با ادغام این دو ویژگی، سوئیچ تمام ترافیک دریافتی یک اینترفیس را بلوکه می‌کند مگر آنکه ترافیک از سوی DHCP Snooping مجاز شناخته شده باشد.

جدول IP Source Binding، شامل آدرس‌های یاد گرفته شده از طریق DHCP Snooping و یا پیکربندی شده بصورت دستی (Static IP Source Binding) می‌باشد. هر ورودی این جدول شامل آدرس IP به همراه آدرس MAC اختصاص داده شده و شماره VLAN مربوطه می‌باشد. سوئیچ تنها زمانی از جدول IP Source Binding استفاده می‌نماید که ویژگی IP Source Guard بر روی آن فعال گردیده باشد.

ویژگی امنیتی IPSG فقط روی پورت‌های لایه دو پشتیبانی گردیده و هر دو نوع پورت Access و Trunk را شامل می‌گردد. پیکربندی IPSG را می‌توان بر اساس فیلتر آدرس IP مبدا و یا بر اساس فیلتر آدرس‌های IP و MAC مبدا انجام داد.

در ادامه حداقل دستورات مورد نیاز جهت راه اندازی این ویژگی آمده است:

Enabling IP Source Guard		
	Command	Purpose
Step 1	<code>configure terminal</code>	Enter global configuration mode.
Step 2	<code>interface interface-id</code>	Specify the interface to be configured, and enter interface configuration mode.
Step 3	<code>ip verify source</code> or <code>ip verify source port-security</code>	Enable IP source guard with source IP address filtering. Enable IP source guard with source IP and MAC address filtering. Note When you enable both IP source guard and Port Security by using the ip verify source port-security interface configuration command, there are two caveats: <ul style="list-style-type: none"> The DHCP server must support option 82, or the client is not assigned an IP address. The MAC address in the DHCP packet is not learned as a secure address. The MAC address of the DHCP client is learned as a secure address only when the switch receives non-DHCP data traffic.
Step 4	<code>exit</code>	Return to global configuration mode.
Step 5	<code>ip source binding mac-address vlan vlan-id ip-</code>	Add a static IP source binding. Enter this command for each static binding.

Enabling IP Source Guard		
	<code>address interface interface-id</code>	
Step 6	<code>end</code>	Return to privileged EXEC mode.
Step 7	<code>show ip verify source[interface interface-id]</code>	Verify the IP source guard configuration.
Step 8	<code>show ip source binding [ip-address] [mac-address] [dhcp-snooping static] [interface interface-id] [vlan vlan-id]</code>	Display the IP source bindings on the switch, on a specific VLAN, or on a specific interface.
Step 9	<code>copy running-config startup-config</code>	(Optional) Save your entries in the configuration file.

ویژگی DAI

پروتکل ARP را که به خاطر دارید؟! پروتکلی است که کلاینت‌ها از آن برای پیدا کردن آدرس MAC متناظر با IP مورد نظر، استفاده می‌کنند. اما در صورتیکه از این پروتکل محافظت نگردد، می‌تواند توسط هکرها برای حمله به شبکه، مورد استفاده قرار گیرد. از جمله موارد سوء استفاده از پروتکل ARP می‌توان به حملات ARP Spoofing اشاره نمود. هکرها در این نوع حملات با جعل پیام‌های ARP، سیستم خود را بجای دستگاه قربانی معرفی می‌نمایند. در اینصورت تمام دیتای ارسال شده به دستگاه مورد نظر به سیستم فرد مهاجم تحویل داده می‌شود. حمله ARP Spoofing می‌تواند یک میزبان، سوئیچ و یا روتر متصل شده به شبکه لایه دو را هدف قرار دهد.

ویژگی امنیتی DAI (Dynamic ARP Inspection) برای مقابله با تهدید فوق، اقدام به اعتبار سنجی بسته‌های ARP تبادل شده در شبکه می‌نماید. ویژگی DAI با رهگیری، ثبت وقایع و حذف بسته‌های ARP که شامل آدرس‌های IP-to-MAC نامعتبر هستند، از حملات مرد میانی (MITM) جلوگیری به عمل می‌آورد.

ویژگی DAI را می‌توان مبتنی بر سرور DHCP و یا غیر مبتنی بر سرور DHCP راه اندازی نمود. همچنین این ویژگی دارای پارامترهای متعددی برای پیکربندی می‌باشد. در ادامه حداقل دستورات مورد نیاز جهت راه اندازی DAI در شبکه مبتنی بر سرور DHCP آورده شده است.

Configuring Dynamic ARP Inspection in DHCP Environments		
	Command	Purpose
Step 1	<code>show cdp neighbors</code>	Verify the connection between the switches.
Step 2	<code>configure terminal</code>	Enter global configuration mode.
Step 3	<code>ip arp inspection vlan <i>vlan-range</i></code>	Enable dynamic ARP inspection on a per-VLAN basis. By default, dynamic ARP inspection is disabled on all VLANs. For <i>vlan-range</i> , specify a single VLAN identified by VLAN ID number, a range of VLANs separated by a hyphen, or a series of VLANs separated by a comma. The range is 1 to 4094. Specify the same VLAN ID for both switches.
Step 4	<code>Interface <i>interface-id</i></code>	Specify the interface connected to the other switch, and enter interface configuration mode.
Step 5	<code>ip arp inspection trust</code>	Configure the connection between the switches as trusted. By default, all interfaces are untrusted.
Step 6	<code>end</code>	Return to privileged EXEC mode.
Step 7	<code>show ip arp inspection interfaces</code> <code>show ip arp inspection vlan <i>vlan-range</i></code>	Verify the dynamic ARP inspection configuration.
Step 8	<code>show ip dhcp snooping binding</code>	Verify the DHCP bindings.
Step 9	<code>show ip arp inspection statistics vlan <i>vlan-range</i></code>	Check the dynamic ARP inspection statistics.

شبکه مجازی شخصی (PVLAN)

بصورت معمول کلاینت‌های موجود در یک شبکه فیزیکی یا منطقی امکان تبادل اطلاعات با یکدیگر را دارند. به عنوان مثال اگر یکی از کلاینت‌ها اقدام به ارسال یک پیام Broadcast نماید، تمام کلاینت‌هایی که در آن شبکه قرار دارند، این پیام را دریافت خواهند نمود.

ممکن است در برخی مواقع به دلایل امنیتی بخواهید بعضی از پورتهای حساس یک VLAN را بدون تغییر در آدرس IP و VLAN مربوطه، از سایر پورتهای موجود در آن شبکه جداسازی نمائید. به عنوان مثال شما در شبکه دارای یک VLAN به عنوان Server Farm هستید و تمام سرورهای شبکه نیز در این VLAN قرار دارند. ممکن است بنا به دلایل امنیتی بخواهید بعضی از

این سرورها با هم در ارتباط نباشند ولی همچنان بتوانند از Gateway شبکه نیز استفاده کنند. در اینصورت می توان از PVLAN استفاده نمود.

شبکه مجازی شخصی (Private VLAN)، امکان جداسازی بین پورت‌های سوئیچ که در یک Broadcast Domain یکسان قرار دارند، را فراهم می‌آورد؛ بدون آنکه نیاز به ایجاد شبکه‌ای جدا با رنج آدرس IP متفاوت وجود داشته باشد. پورت‌های PVLAN در یکی از سه حالت زیر پیکربندی می‌گردند:

• Promiscuous

یک پورت بی قاعده (Promiscuous) می‌تواند با تمام اینترفیس‌های Isolated و Community موجود در یک PVLAN ارتباط برقرار نماید.

• Isolated

پورت ایزوله، بصورت کاملاً جدا شده از سایر پورت‌های لایه دو واقع در یک PVLAN قرار می‌گیرد. این نوع پورت از ترافیک ارسالی به سایر پورت‌ها جلوگیری به عمل آورده و در این حالت تنها پورتهای که امکان تبادل دیتا با پورت ایزوله را دارد، پورت‌های بی قاعده می‌باشند.

• Community

پورت‌های Community امکان برقراری ارتباط با پورت‌های هم نوع خود و همچنین با پورت‌های بی قاعده را دارند. این نوع پورت‌ها از سایر پورت‌های لایه دو موجود در PVLAN و پورت‌های Isolated کاملاً جدا شده و امکان برقراری ارتباط بین این پورت‌ها وجود نخواهد داشت.

ویژگی PVLAN فقط در برخی از سوئیچ‌های سیسکو پشتیبانی می‌گردد و در سایر سوئیچ‌ها ممکن است به جای PVLAN، از ویژگی پورت حفاظت شده پشتیبانی گردد. لذا قبل از تصمیم‌گیری برای استفاده از PVLAN یا پورت حفاظت شده، باید مدل تجهیزات موجود در شبکه و نسخه IOS آنها را مورد بررسی قرار دهید.

پورت حفاظت شده

برخی از برنامه‌های کاربردی نیاز دارند تا ترافیک مربوط به آنها در لایه دوم شبکه و بین پورت‌های همان سوئیچ قابل تبادل نباشد؛ بطوریکه ترافیک ایجاد شده یک همسایه قابل دیدن توسط همسایه‌های دیگر نباشد. در چنین محیطی استفاده از پورت‌های حفاظت شده می‌تواند

تضمین نماید که هیچ ترافیک Unicast، Multicast و Broadcast ای بین این پورت‌های سوئیچ تبادل نخواهد گردید.

پورت‌های حفاظت شده دارای ویژگی‌های زیر می‌باشند:

- یک پورت حفاظت شده هیچ ترافیکی (Unicast, Broadcast, Multicast) را به هیچ پورت حفاظت شده دیگری ارسال نخواهد کرد. ترافیک دیتا نمی‌تواند در لایه دوم شبکه بین پورت‌های حفاظت شده تبادل گردد، مگر ترافیک کنترلی مثل بسته‌های PIM که توسط CPU پردازش شده و برای نرم افزارها ارسال می‌گردد.
 - تمام ترافیک عبوری بین پورت‌های حفاظت شده باید از طریق یک دستگاه لایه سه تبادل گردد.
 - تبادل دیتا بین پورت‌های حفاظت شده با پورت‌های حفاظت نشده نیز بطور معمول انجام می‌پذیرد.
- شما می‌توانید ویژگی پورت حفاظت شده را هم بر روی پورت‌های فیزیکی و هم بر روی EtherChannel پیکربندی نمایید. برای اجرای این ویژگی می‌توانید از دستورات زیر بهره ببرید:

Configuring a Protected Port		
	Command	Purpose
Step 1	<code>configure terminal</code>	Enter global configuration mode.
Step 2	<code>interface interface-id</code>	Specify the interface to be configured, and enter interface configuration mode.
Step 3	<code>switchport protected</code>	Configure the interface to be a protected port.
Step 4	<code>end</code>	Return to privileged EXEC mode.
Step 5	<code>show interfaces interface-id switchport</code>	Verify your entries.
Step 6	<code>copy running-config startup-config</code>	(Optional) Save your entries in the configuration file.

استاندارد IEEE 802.1X

سازمان IEEE برای امنیت شبکه اقدام به معرفی استاندارد 802.1X نموده است. این استاندارد احراز هویت کلاینت‌ها را جهت دسترسی به شبکه بر اساس هر پورت سوئیچ انجام می‌دهد.^۱

¹ Port-Base Authentication

استاندارد 802.1X (به اختصار dot1x گفته می‌شود) کنترل دسترسی به شبکه را در سطح رسانه (Media Level) انجام داده و صدور اجازه یا رد دسترسی به شبکه را در همان سطح صادر می‌نماید. این استاندارد کنترل دسترسی و اعمال سیاست‌های ترافیکی را مبتنی بر هویت کاربر یا ماشین انجام می‌دهد.

در صورت فعال بودن dot1x، یک ماشین در زمان اتصال به پورت سوئیچ قبل از هر کاری مورد احراز هویت قرار می‌گیرد. پایگاه داده مربوط به احراز هویت نیز معمولاً بر روی یک سرور Authentication قرار گرفته که توسط پروتکل RADIUS^۱ با سوئیچ در ارتباط می‌باشد. سوئیچ پس از تبادل اطلاعات کاربر مورد نظر با سرور، در نهایت اقدام به تصمیم‌گیری درباره صدور یا عدم صدور مجوز دسترسی به کلاینت می‌نماید.

قبل از اتمام پروسه احراز هویت، کلاینت‌ها تنها قادر به تبادل پیام‌های EAPOL^۲ با سوئیچ هستند و پس از اتمام موفقیت آمیز پروسه Authentication، تبادل ترافیک بصورت عادی انجام خواهد پذیرفت. در غیر اینصورت سوئیچ اقدام به بلوکه کردن پورت مربوطه می‌نماید.

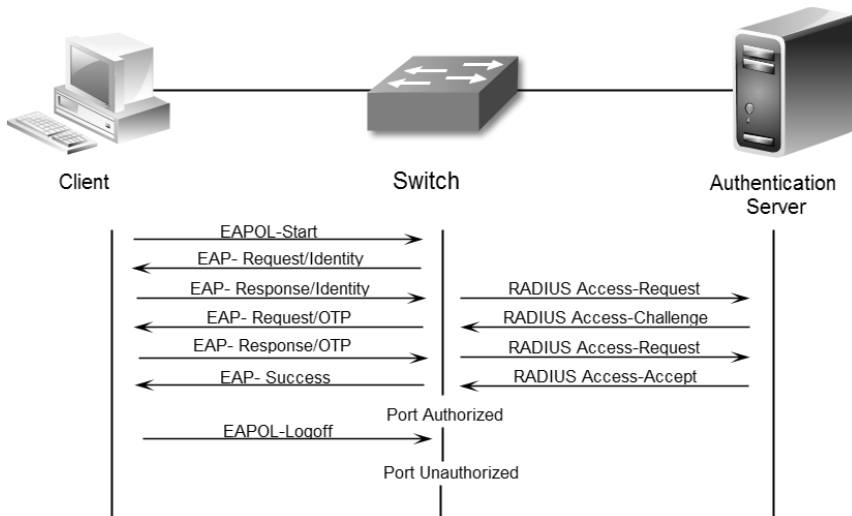

استاندارد dot1x امکان پشتیبانی از دو نوع توپولوژی شبکه را دارد:

• Point-to-Point

در حالت Point-to-Point، از طریق یک پورت سوئیچ فقط یک کلاینت می‌تواند با احراز هویت dot1x به شبکه متصل گردد. سوئیچ وجود کلاینت جدید را با تغییر حالت

^۱ Remote Authentication Dial In User Service

^۲ Extensible Authentication Protocol Over LAN

پورت به Up تشخیص داده و اقدام به اجرای پروسه Authentication می‌نماید. در صورتیکه دستگاه متصل شده خاموش شود و یا اقدام به جابجایی نماید، سوئیچ حالت پورت خود را به Down تغییر داده و مجدداً در حالت Unauthorized قرار می‌گیرد.

• Wireless

در این حالت با توجه به اتصال بی سیم کلاینت‌ها به یک Access Point، امکان اتصال چند کلاینت از طریق یک پورت مهیا گردیده است. در اینصورت پس از احراز هویت یک کلاینت، پورت به حالت Authorized رفته و تمام کلاینت‌هایی که پس از آن به AP متصل می‌شوند نیز بدون احراز هویت امکان دسترسی به شبکه را خواهند داشت. برای جلوگیری از ایراد فوق باید از AP ای استفاده شود که قابلیت پشتیبانی از استاندارد dot1x را داشته باشد. به عبارت دیگر وظیفه Authentication کلاینت‌های بی سیم باید بر عهده AP گذارده شود.

استاندارد dot1x را بر اساس نیازهای شبکه می‌توان به روش‌های مختلف و با استفاده از سرورهای احراز هویت متفاوت راه اندازی نمود. به هر حال حداقل دستورات مورد نیاز برای فعال سازی این استاندارد بصورت زیر می‌باشد:

Enabling 802.1X Authentication		
	Command	Purpose
Step 1	<code>configure terminal</code>	Enter global configuration mode.
Step 2	<code>aaa new-model</code>	Enable AAA.
Step 3	<code>aaa authentication dot1x {default}method1 [method2...]</code>	Create an 802.1X authentication method list. To create a default list that is used when a named list is not specified in the authentication command, use the default keyword followed by the methods that are to be used in default situations. The default method list is automatically applied to all interfaces. Enter at least one of these keywords: <ul style="list-style-type: none"> • group radius—Use the list of all RADIUS servers for authentication. • none—Use no authentication. The client is automatically authenticated without the switch using the information supplied by the client.
Step 4	<code>Interface interface-id</code>	Enter interface configuration mode, and specify the interface to be enabled for 802.1X authentication.
Step 5	<code>dot1x port-control auto</code>	Enable 802.1X authentication on the interface.
Step 6	<code>end</code>	Return to privileged EXEC mode.

Enabling 802.1X Authentication		
Step 7	show dot1x	Verify your entries. Check the Status column in the 802.1X Port Summary section of the display.

Configuring the Switch-to-RADIUS-Server Communication		
	Command	Purpose
Step 1	configure terminal	Enter global configuration mode.
Step 2	radius-server host{hostname ip-address}auth-portport-numberkey string	Configure the RADIUS server parameters on the switch. For <i>hostname ip-address</i> , specify the host name or IP address of the remote RADIUS server. For auth-port <i>port-number</i> , specify the UDP destination port for authentication requests. The default is 1812. For key <i>string</i> , specify the authentication and encryption key used between the switch and the RADIUS daemon running on the RADIUS server. The key is a text string that must match the encryption key used on the RADIUS server. Note Always configure the key as the last item in the radius-server host command syntax because leading spaces are ignored, but spaces within and at the end of the key are used. If you use spaces in the key, do not enclose the key in quotation marks unless the quotation marks are part of the key. This key must match the encryption used on the RADIUS daemon. If you want to use multiple RADIUS servers, re-enter this command.

مبحث سوم ✓

امنیت مسیریابی

امنیت مسیریابی شامل دو بخش اصلی می‌گردد. بخش اول مربوط به راهکارهای کنترل دسترسی کاربران بخش‌های مختلف جهت امکان تبادل دیتا با یکدیگر بوده و بخش دیگر نیز مربوط امن کردن پروتکل‌های مورد استفاده در مسیریابی می‌باشد.

Access Control List

یکی از مهمترین مباحث امنیتی لیست کنترل دسترسی یا Access Control List می‌باشد، که به اختصار ACL نامیده می‌شود. ACL دارای طیف کاربردی وسیعی است. از جمله موارد استفاده از ACL می‌توان به کنترل دسترسی جهت مدیریت تجهیزات شبکه، کنترل دسترسی کلاینت‌های شبکه‌های مختلف با یکدیگر، امن کردن سرورها، اعمال محدودیت استفاده از سرویس‌ها، فیلتر ترافیک و موارد دیگر اشاره نمود.

فارغ از اینکه از ACL در کجا و برای چه کاری استفاده می‌گردد، نحوه ایجاد آن بین تمام موارد مشترک است. لذا در این قسمت تمرکز اصلی بر روی آموزش نحوه ایجاد ACL می‌باشد.

انواع ACL

ACLها دارای انواع مختلفی هستند که توسط شماره یا نحوه تعریف در زمان نام گذاری مشخص می‌گردند. جدول زیر شامل لیستی از مرسوم ترین انواع ACL ها می‌باشد:

Protocol	Range
Standard IP	1-99 and 1300-1999
Extended IP	100-199 and 2000-2699
DECnet and extended DECnet	300-399
AppleTalk	600-699
Source-route bridging (protocol type)	200-299
Source-route bridging (vendor code)	700-799
Extended 48-bit MAC address	1100-1199
IPX Summary Address	1200-1299

همانطور که در جدول فوق ملاحظه می‌کنید ACL دارای انواع مختلفی است. اما به هر حال ما فقط به بررسی دو نوع مورد استفاده آن که در شبکه‌های TCP/IP مورد استفاده قرار می‌گیرد، می‌پردازیم:

• Standard Access List

این نوع ACL که در رنج‌های 1-99 و 1300-1999 قرار دارد، فقط امکان Permit یا Deny نمودن جریان ترافیک مربوط به یک آدرس IP خاص را دارد. در این حالت شما نمی‌توانید بر اساس پورت یا آدرس مقصد اقدام به اعمال فیلترینگ نمائید.

• Extended Access List

این نوع ACL که در رنج‌های 100-199 و 2000-2699 قرار دارد، امکان Permit و Deny ترافیک را بر اساس آدرس مبدأ، آدرس مقصد و پورت مورد نظر فراهم می‌آورد. همچنین Extended ACL ها مدیر شبکه را قادر می‌سازند تا فیلتر ترافیک را حتی بر اساس نوع پروتکل (مثل UDP، TCP و ICMP) اعمال نماید.

قوانین و نکات ACL

- در هنگام ایجاد و استفاده از ACL باید قوانین و نکات زیر را مد نظر قرار دهید:
- تا قبل از تعریف و اختصاص ACL، بصورت پیش فرض تمام ترافیک اجازه عبور دارند.
- صرف ایجاد ACL هیچ تاثیری بر روی ترافیک ورودی یا خروجی نداشته و حتما باید ACL به فرآیند مورد نظر اختصاص داده شود.
- روتر برای تطبیق بسته‌های اطلاعاتی با ACL، بررسی خطوط ACL را به ترتیب از بالا به پایین انجام داده و در صورت تطبیق با یک شرط همان را به بسته اعمال نموده و از بررسی سایر خطوط صرفنظر می‌نماید.
- بصورت پیش فرض در پایان لیست ACL، تمام درخواست‌ها Deny می‌شوند. مثل اینکه شما شرط Deny any را به آخر ACL اضافه کرده باشید. به عبارت دیگر اگر بسته مورد نظر با هیچ یک از شروط ACL تطابق نداشته باشد، در آخر فرض بر Deny گرفته می‌شود.
- توجه داشته باشید که در زمان مشاهده ACL، این پیش فرض (Deny any) نمایش داده نمی‌شود.
- در ACL به جای استفاده از Subnet Mask از Wildcard Mask برای مشخص کردن زیر شبکه استفاده می‌شود.

- باید شروط لیست ACL را از خاص^۱ به عام^۲ وارد نمایید. به عبارت دیگر باید در ابتدای ACL، شروط مد نظر برای میزبان‌های خاص و در انتها شروط مربوط به گروه‌ها و یا شروط عمومی را وارد نمائید.
- خطوط جدید همیشه به انتهای ACL اضافه می‌شوند. ترتیب قرار گرفتن خطوط ACL دقیقاً وابسته به ترتیب وارد نمودن آنها می‌باشد و شما نمی‌توانید یک شرط جدید را به اواسط لیست ACL اضافه نمائید.
- همیشه ابتدا ACL را بطور کامل ایجاد و سپس به فرآیند فیلترینگ، Route Map یا Redistribute مورد نظر اعمال نمائید.
- یک ACL در جواب فرستنده بسته‌هایی که Deny می‌شوند، پیام Host Unreachable فرستاده و سپس اقدام به دور ریختن بسته‌ها می‌نماید.
- ACL مربوط به فیلتر ترافیک باید نزدیک به مبدا ایجاد کننده آن ترافیک، اعمال گردد.
- بصورت معمول فیلترهای امنیتی در ورودی (Inbound) و فیلترهای ترافیک در خروجی (Outbound) اعمال می‌گردند.
- فیلترهای اعمال شده به Outbound هیچ تأثیری بر روی ترافیک ایجاد شده توسط روتر نخواهد داشت.
- اعمال و حذف ACL به اینترفیس‌ها را به دقت انجام دهید تا خللی در عملکرد روتر ایجاد نگردد.

نحوه ایجاد و اعمال ACL

مراحل نوشتن لیست کنترل دسترسی Standard و Extended و نحوه اعمال آن در ادامه

آمده است:

Creating Standard ACL		
	Command	Purpose
Step 1	configure terminal	Enter global configuration mode.
Step 2	ip access-list standard <i>name</i>	Define a standard IP access list using a name or number, and enter access-list configuration mode. Note The name can be a number from 1 to 99.
Step 3	deny {source [source-wildcard] host source any} [log]	In access-list configuration mode, specify one or more conditions denied or permitted to determine

¹ Specific

² General

Creating Standard ACL		
	or permit {source [source-wildcard] host source any } [log]	if the packet is forwarded or dropped. <ul style="list-style-type: none"> • <i>host source</i>—A source and source wildcard of <i>source</i> 0.0.0.0. • <i>any</i>—A source and source wildcard of 0.0.0.0 255.255.255.255.
Step 4	end	Return to privileged EXEC mode.
Step 5	show access-lists [number name]	Show the access list configuration.

Creating Extended ACL		
	Command	Purpose
Step 1	configure terminal	Enter global configuration mode.
Step 2	ip access-list extended name	Define an extended IP access list using a name and enter access-list configuration mode. Note The name can be a number from 100 to 199.
Step 3	{ deny permit } protocol {source [source-wildcard] host source any } {destination [destination-wildcard] host destination any } [precedence precedence] [tos tos] [established] [log] [time-range <i>time-range-name</i>]	In access-list configuration mode, specify the conditions allowed or denied. Use the log keyword to get access list logging messages, including violations. <ul style="list-style-type: none"> • <i>host source</i>—A source and source wildcard of <i>source</i> 0.0.0.0. • <i>host destination</i>—A destination and destination wildcard of <i>destination</i> 0.0.0.0. • <i>any</i>—A source and source wildcard or destination and destination wildcard of 0.0.0.0 255.255.255.255.

Applying an IP ACL to a Terminal Line		
	Command	Purpose
Step 1	configure terminal	Enter global configuration mode.
Step 2	line [console vty] <i>line-number</i>	Identify a specific line for configuration, and enter in-line configuration mode. <ul style="list-style-type: none"> • <i>console</i>—Enter to specify the console terminal line. The console port is DCE. • <i>vtty</i>—Enter to specify a virtual terminal for

Applying an IP ACL to a Terminal Line		
		remote console access. The <i>line-number</i> is the first line number in a contiguous group that you want to configure when the line type is specified. The range is from 0 to 16.
Step 3	access-class access-list-number {in out}	Restrict incoming or outgoing connections between a virtual terminal line (into a device) by using the conditions in the specified access list.
Step 4	end	Return to privileged EXEC mode.
Step 5	show running-config	Display the access list configuration.

Applying an IP ACL to an Interface		
	Command	Purpose
Step 1	configure terminal	Enter global configuration mode.
Step 2	interface interface-id	Identify a specific interface for configuration, and enter interface configuration mode. The interface can be a Layer 2 interface (port ACL) or a Layer 3 interface (router ACL).
Step 3	ip access-group {access-list-number name} {in out}	Control access to the specified interface by using the IP access list. You can enter a standard or extended IP access number or name. Note The out keyword is not valid for Layer 2 interfaces. Port ACLs are supported only in the inbound direction.

Route-Maps

Route-Maps را می‌توان نوعی ACL پیشرفته دانست که برای فیلتر کردن مسیرها و تغییر پارامترهای آنان در فرآیند توزیع مجدد (Redistribution) کاربرد دارد. دستور پیکربندی پویای پروتکل توزیع مجدد، به شما اجازه استفاده از هر دو ویژگی ACL یا Route-Map را می‌دهد. لذا شناسایی شباهت‌ها و تفاوت‌های ACL با Route-Map می‌تواند کمک قابل توجهی برای شما در زمان طراحی شبکه به شمار آید.

شباهت ACL با Route-Map

- هر دو دارای دستورات پی در پی هستند که هر کدام از آنها می‌تواند باعث Permit یا Deny دیتای مورد نظر گردد.

- در نحوه بررسی و تشخیص تطابق نیز عملکردی شبیه به یکدیگر دارند. پس از تطبیق با اولین شرط، همان را اعمال نموده و از بررسی سایر خطوط صرفنظر می‌کنند.
- هر دو دارای یک مکانیسم کلی هستند: تطابق معیارها^۱ و تفسیر تطابق^۲ بر اساس روش اعمال شده مشخص می‌شوند. به عبارت دیگر یک Route-Map یکسان اعمال شده به وظایف^۳ مختلف ممکن است تفاسیر متفاوتی داشته باشد.

تفاوت Route-Map با ACL

- غالباً Route-Mapها از ACL جهت تطابق معیارها استفاده می‌نمایند.
- نتیجه اصلی بررسی یک ACL، رسیدن به جواب بلی یا خیر است که مشخص می‌نماید دیتای ورودی باید Permit یا Deny شود. و با اعمال ACL به فرآیند توزیع مجدد، می‌توان تعیین نمود که آیا مسیر مورد نظر امکان توزیع مجدد را دارد یا خیر.
- اما معمولاً Route-Mapها علاوه بر Permit و Deny مسیره‌ها، اقدام به تغییر اطلاعات مربوط به مسیره‌ها در زمان توزیع مجدد آنها در یک پروتکل دیگر نیز می‌نمایند.
- Route-Map انعطاف بیشتری نسبت به ACL داشته و می‌تواند اقدام به بررسی مسیره‌ها بر اساس معیارهایی نماید که ACL قادر به انجام آنها نیست. به عنوان مثال یک Route-Map می‌تواند بررسی کند که آیا نوع مسیر داخلی است یا اینکه دارای علامت خاصی است؟
- بر اساس قرارداد در پایان ACL همه چیز Deny خواهد شد. اما Route-Map قراردادی شبیه به ACL نداشته و اگر تلاش برای تطبیق تا انتهای Route-Map ادامه یابد، نتیجه به کاربرد خاص آن Route-Map بستگی خواهد داشت.
- اما خوشبختانه Route-Map در توزیع مجدد رفتاری شبیه به ACL دارد: اگر مسیری با هیچ شرطی از Route-Map تطابق پیدا نکند، توزیع مجدد نخواهد یافت؛ درست مثل اینکه Route-Map در پایان دارای any Deny می‌باشد.
- اعمال ACL به هر دو ترافیک ورودی و خروجی امکانپذیر است. اما Route-Map را فقط می‌توان بر روی ترافیک ورودی اعمال نمود.
- نحوه ایجاد ACL ساده تر از ایجاد Route-Map است.

¹ Criteria Matches

² Match Interpretation

³ Tasks

- بر خلاف ACL، در Route-Map امکان حذف یک شرط بدون تاثیر گذاری بر روی سایر شروط و همچنین امکان اضافه نمودن یک شرط جدید در بین شرطهای موجود وجود دارد.

با توجه به شباهت‌ها و تفاوت‌های فوق، نهایتاً می‌توان به این نتیجه رسید که اگر می‌خواهید اطلاعات مسیریها را در هنگام توزیع مجدد تغییر دهید و یا اینکه نیاز به توانایی‌های قویتری جهت تطبیق شروط مورد نظر دارید، بهتر است از Route-Map استفاده کنید. و بر عکس اگر شما فقط می‌خواهید اقدام به یک فیلترینگ ساده مسیریها بر اساس Prefix آدرس آنها نمائید، سیسکو پیشنهاد می‌کند که از ACL بهره ببرید.

دستورات Route-Map

هر شرط موجود در Route-Map می‌تواند توسط یکی از دستورات زیر تعریف گردد:

Match •

از این دستور جهت انتخاب مسیریهای استفاده می‌شود که این شرط باید به آنها اعمال گردد.

Set •

برای تغییر اطلاعات مورد نظر در مسیریها قبل از انجام توزیع مجدد، از دستور Set استفاده می‌گردد.

در هر شرط دستورات Match و Set، ممکن است استفاده نشده و یا بر عکس، چندین بار مورد استفاده واقع شده باشند. با توجه به شرایط یکی از حالات زیر روی خواهد داد:

- اگر چند دستور Match در یک شرط وجود داشته باشد، در صورتی آن شرط اعمال می‌شود که همه آنها با مسیر مورد نظر تطابق داشته باشند. به عبارت دیگر، از منطق AND برای بررسی دستورات Match پی در پی استفاده می‌گردد.
- اگر در یک دستور، یک Match به چند شیء^۱ اشاره داشته باشد، کافیسست با یکی از آنها تطابق پیدا نماید تا شرط اعمال گردد. به عبارت دیگر در این حالت از منطق OR استفاده می‌شود.
- اگر هیچ دستور Match ای وجود نداشته باشد، تمام مسیریها با شرط تطابق پیدا خواهند نمود.

¹ Object

- اگر هیچ دستور Set ای در شرط Permit یک Route-Map وجود نداشته باشد، توزیع مجدد مسیرها بدون هیچ تغییری در پارامترهایشان، انجام خواهد پذیرفت.

پیکربندی Route-Map بنا بر پروتکل‌های مسیریابی مختلف، می‌تواند شامل ویژگی‌های متفاوتی باشد. لذا برای استفاده از این ویژگی باید به مرجع دستورات در آن پروتکل خاص مراجعه نمائید.

ویژگی Passive Interface

بصورت پیش فرض تمام اینترفیس‌هایی که آدرس IP آنها در فرآیند مسیریابی پویا معرفی می‌شوند اقدام به ارسال و دریافت پیام‌های مسیریابی می‌نمایند. هر چند که این عمل برای درست انجام شدن فرآیند مسیریابی لازم است اما ممکن است بر روی بعضی از اینترفیس‌ها مخصوصاً اینترفیس‌هایی که به شبکه‌های خارجی متصل هستند، این ویژگی منجر به یک ضعف امنیتی گردد.

اگر فرد خرابکار از طریق شبکه دیگری که با سازمان شما در ارتباط است قادر به دریافت پیام‌های مربوط به بروزسانی پروتکل‌های مسیریابی پویا باشد، می‌تواند به راحتی توپولوژی و آدرس‌های شبکه مورد استفاده در سازمان شما را به دست آورد.

برای جلوگیری از این اتفاق می‌توان از ویژگی Passive Interface بهره برد. در صورتیکه این ویژگی بر روی یک اینترفیس فعال باشد، پیام‌های بروزسانی مربوط به مسیریابی پویا از طریق آن اینترفیس دریافت و ارسال نخواهد شد.

برای پیکربندی ویژگی Passive Interface باید ابتدا به محیط پیکربندی پروتکل مسیریابی پویا وارد شده و سپس با استفاده از دستور زیر اقدام به معرفی اینترفیس مورد نظر نمائید:

```
Router(config-router)#passive-interface interface-type interface-number
```

ترجمه آدرس شبکه

به ویژگی ترجمه آدرس شبکه در بخش مسیریابی این کتاب بطور مفصل پرداخته شده است. ویژگی ترجمه آدرس شبکه یا NAT علاوه بر ترجمه آدرس‌های Private به آدرس‌های Public و برقراری امکان استفاده از اینترنت برای کاربران فاقد آدرس‌های عمومی، یک ویژگی امنیتی نیز محسوب می‌گردد.

ترجمه آدرس شبکه می‌تواند با تبدیل آدرس‌های مورد استفاده در داخل شبکه به یک سری آدرس IP خاص، از افشای آدرس‌های IP و زیر شبکه‌های مورد استفاده در سازمان شما جلوگیری به عمل آورد.

استاندارد RFC 2827

نوعی از حملات منع خدمت که توسط افراد خرابکار انجام می‌پذیرد، حمله بر اساس جعل آدرس IP مبدا می‌باشد. سازمان IETF برای جلوگیری از این نوع حملات و فیلترینگ نفوذ به شبکه اقدام به معرفی استاندارد RFC 2827 نموده است.

این استاندارد که معمولاً در مرز شبکه با اینترنت اعمال می‌شود، جهت محافظت شبکه در برابر سیل حملاتی است که از آدرس IP جعلی استفاده می‌نمایند. لذا استاندارد برای جلوگیری از این نوع مخاطرات، به رعایت دو مورد زیر تاکید می‌نماید:

- ۱) جلوگیری از ورود بسته‌هایی که آدرس مبدا آنان در شبکه داخلی وجود دارد.
- ۲) جلوگیری از خروج بسته‌هایی که آدرس مبدا آنان در شبکه داخلی وجود ندارد.

سیسکو در جهت تکمیل فیلترینگ بسته‌های دارای آدرس IP مبدا جعلی، پیشنهاد می‌کند موارد زیر در مرز شبکه توسط ACLها یا فایروال اعمال گردد:

- i. رعایت موارد گفته شده در RFC 2827.
 - ii. فیلتر آدرس‌های موجود در RFC 1918.
- RFC 1918 شامل فضای آدرس‌های Private است که جهت استفاده در شبکه‌های خصوصی توسط سازمان IANA در نظر گرفته شده و قابلیت مسیریابی در اینترنت را نیز ندارند.
- iii. فیلتر رنج آدرس‌های معرفی شده در RFC 3330.
- RFC 3330 شامل آدرس‌هایی است که توسط سازمان IANA به موارد خاصی اختصاص داده شده و امکان مسیریابی در اینترنت را نیز ندارند.

منابع:

www.ieee.org
www.ietf.org
www.iana.org
www.iso.org
www.iec.ch
www.itu.int
www.icann.org
www.w3c.org
www.isoc.org
www.ansi.org
www.tiaonline.org
www.ecma-international.org
www.ibm.com
www.apple.com
www.xerox.com
www.novell.com
www.intel.com
www.cisco.com
www.ciscopress.com
www.protocols.com
www.microsoft.com
www.itsil-officialsite.com
www.sri.com

Network

Zero to Hundred

www.SoftGozar.com

Mohammad Taghi Roghani